

АГУУЛГА

1. ТӨСЛИЙН ТОВЧ ТАНИЛЦУУЛГА.....	3
1.1 Төсөл хэрэгжүүлэгч.....	3
1.2 Төслийн хүчин чадал, тоног төхөөрөмж	6
1.2.1 Үйлдвэрийн хүчин чадал	7
1.2.2 Үйлдвэрийн ажиллах горим.....	7
1.3 Төслийн дэд бүтэц	8
1.3.1 Үйлдвэрийн барилга байгууламж, цахилгаан дулаан, усан хангамж.....	8
1.3.2 Үйлдвэрийн тоног төхөөрөмж, ТЭМ	10
1.3.3 Үйлдвэрийн байр	11
1. СӨРӨГ НӨЛӨӨЛЛИЙГ БУУРУУЛАХ АРГА ХЭМЖЭЭНИЙ ТӨЛӨВЛӨГӨӨ БИЕЛЭЛТ	15
2. ОРЧНЫ ТОХИЖИЛТ, НӨХӨН СЭРГЭЭЛТИЙН ТӨЛӨВЛӨГӨӨ БИЕЛЭЛТ	17
3. ОСОЛ ЭРСДЭЛИЙН МЕНЕЖМЕНТИЙН ТӨЛӨВЛӨГӨӨ БИЕЛЭЛТ	18
4. ХОГ ХАЯГДЛЫН МЕНЕЖМЕНТИЙН ТӨЛӨВЛӨГӨӨ БИЕЛЭЛТ	19
5. ОРЧНЫ ХЯНАЛТ ШИНЖИЛГЭЭНИЙ ХӨТӨЛБӨР БИЕЛЭЛТ	21
6. Байгаль орчны менежментийн төлөвлөгөөний биелэлтийн мөнгөн дүнгийн нэгтгэл...	22
7. БОМТ биелэлтийн тайлангийн дүгнэлт	23

ЗУРГИЙН ЖАГСААЛТ

Зураг 1 Салбарууд байрлах улс орнууд	3
Зураг 2 Гидравлик цилиндр.....	4
Зураг 3 Өнгөлөөгүй ба өнгөлсөн цилиндр	4
Зураг 4 Төслийн байрш	6
Зураг 5 Үйлдвэрийн аюулгүй зурвас	9
Зураг 6 Тэмдэг тэмдэглэгээ байршуулсан байдал.....	9
Зураг 7 Месабиси цехийн цэвэрлэгээ болон тестлэх хэсэг	11
Зураг 8 ТЭМ хүлээж авах хэсгийн багаж хэрэгсэл, угаалгын рецикл банн.....	11
Зураг 9 ТЭМ хүлээн авч оношлогоо хийсэн байдал	11
Зураг 10 Будгийн хэсэг	12
Зураг 11 ТЭМ хүлээн авах хэсэг	12
Зураг 12 Хийн гагнуурын хэсэг.....	12
Зураг 13 Засвар, өнгөлгөөний хэсэг	13
Зураг 14 Хромдох хэсэг	13
Зураг 15 Хромжуулах хэсэг ба агааржуулалтын систем	13
Зураг 16 Хамгаалах хэрэгсэл	14
Зураг 17 Дохиоллын систем ба хамгаалах хэрэгсэл	14
Зураг 18 Химийн бодис болон химийн хаягдлын агуулах	14

ХАВСРАЛТЫН ЖАГСААЛТ

Хавсралт 1 Агааржуулах системд шүүлтүүр нэмж суурьлуулсан баримт	24
--	----

Хавсралт 2 Агааржуулалт хэсгийн бохир усны дээж авалт	27
Хавсралт 3 Орчны шинжилгээний төлбөрийн баримт	27
Хавсралт 4 Агаар шүүгчийн усны шинжилгээ	28
Хавсралт 5 Үйлдвэрийн хогийн төв цэг, савны ариутгал, халваргүйтгэл.....	29
Хавсралт 6 Радиатор цехийн бохир усны төлбөр	30
Хавсралт 7 Хогийн төв цэгийн савыг хийхэд зарцуулсан төлбөр.....	30
Хавсралт 8 Үйлдвэр доторх хог хаягдлын ангилал /өнгө/	31
Хавсралт 9 Байгууллагын хогийн төв цэгийг тохижуулж байгаа байдал /хараахан бүрэн дүүсаагүй байгаа, одоо битүүмжлэл хийнэ/.....	33
Хавсралт 10 СХД-ийн Ахмадын хөгжлийн төвд тарьсан модтой холбоотой албажуулсан баримт.....	35
Хавсралт 11 СХД-ийн Ахмадын хөгжлийн төвд мод тарьж байгаа байдал	36
Хавсралт 12 Үйлдвэрийн гадаад тохижуулалт, сайжруулалт /дотоод нөөц бололцоог ашигласан/.....	47
Хавсралт 13 Туул голын эрэгийг цэвэрлэсэн байдал /жил бүрийн уламжлалт ажил/.....	49
Хавсралт 14 Үйлдвэрийн тоног төхөөрөмжийн аюулгүй ажиллагаа ба хяналтын баримт..	52
Хавсралт 15 СХД-ийн ОБХ-ээс авсан “Галын аюулгүй байдлын сургалт”-ын баримт	54
Хавсралт 16 ХАБЭА-н сургалтыг мэргэжлийн байгууллагаас авсан баримт	60
Хавсралт 17 ХАБЭА-н сургалтад хамрагдсан баримт	60
Хавсралт 18 ХАБЭА-н хамгаалах хувцас хэрэгсэлд зарцуулсан мөнгөн дүнгийн баримт..	66
Хавсралт 19 Ахуйн хог хаягдлын мөнгөн төлбөрийн баримт	67
Хавсралт 20 Ахуйн хог хаягдлын тооцооны хуудас	68
Хавсралт 21 Энгийн хог хаягдлыг ангилан ялгаж нийлүүлэхээр гэрээлсэн байгууллага ба гэрээ	69
Хавсралт 22 Байгууллагын хог хаягдлын журмын хэсгээс баримт	71
Хавсралт 23 Үйлдвэр доторх хог хаягдлын сав авхад зарцуулсан баримт	74
Хавсралт 24 Хог хаягдлын ангилан ялгалтын талаарх мэдлэг олгох сургалтын баримт ...	74
Хавсралт 25 Аюултай хог хаягдлыг эрх шилжүүлсэн баримт.....	75
Хавсралт 26 Аюултай хог хаягдлын устгалын акт	76
Хавсралт 27 Аюултай хог хаягдлын төлбөрийн баримт	77
Хавсралт 28 Аюултай хог хаягдал түр хадгалах агуулах.....	77
Хавсралт 29 Аюултай хог хаягдалтай холбоотой гэрээний хуулбарууд	78
Хавсралт 30 хаягдал тос түр хадгалах хэсэг	79
Хавсралт 31 Хаягдал тосны түр хадгалаж байгаа байдал.	79
Хавсралт 32 Химийн ослоос урьдчилан сэргийлэх, ослын үед авах арга хэмжээний төлөвлөгөө	80
Хавсралт 33 Хүн нэг бүрийн хамгаалах хэрэгсэл, хангамжийг баримтжуулсан байдал	85
Хавсралт 34 Аюултай хог хаягдлын гэрээний хуулбарууд	86
Хавсралт 35 Орчны хяналтын шинжилгээ авч байгаа байдал	93
Хавсралт 36 Орчны шинжилгээний сорилтын дүн	94

ХҮСНЭГТИЙН ЖАГСААЛТ

Хүснэгт 1 Химийн бодисын тайлан.....	5
Хүснэгт 2 Хүчин чадал жилээр	7
Хүснэгт 3 Үйлдвэрийн ажиллах горим	7
Хүснэгт 4 Үйлдвэрийн тоног төхөөрөмж	10

1. ТӨСЛИЙН ТОВЧ ТАНИЛЦУУЛГА

1.1 Төсөл хэрэгжүүлэгч

Төслийн нэр: “Хүнд даацын машин механизмын месаби радиатор засвар, гидравлик цилиндрийн өнгөлгөө, завсар үйлчилгээ” төсөл

Төсөл хэрэгжүүлэгч байгууллага: “Акалико ресорсэс” ХХК

Улсын бүртгэлийн дугаар: 9011402049

Регистрийн дугаар: 5694744

Хаяг: Улаанбаатар хот, Сонгино-Хайрхан дүүрэг, 20-р хороо, 24-А, Тээвэрчдийн гудамж, Хера Индастриал Парк хаягт орших “Хера Экүйпмент” ХХК-ийн байх

Холбогдох утас: 99060015

Байгууллагын танилцуулга:

Акалико ресорсэс ХХК нь 2004 онд байгуулагдан Одоогоор дөрвөн тивд тархсан 17-н оронд Уул уурхай аж үйлдвэрийн хүнд машин механизмд ашиглагддаг гидравлик цилиндрийг шинээр үйлдвэрлэх сэргээн засварлах болон сэлбэг тоног төхөөрөмж ханган нийлүүлэх чиглэлээр үйл ажиллагаагаа тогтвортой явуулж байна.



Зураг 1 Салбарууд байрлах улс орнууд

2013 онд Монгол дахь салбараа нээж дэлхийн хэмжээний Уул уурхайн компаниудад эдийн засгийн үр ашигтай засвар үйлчилгээг чанарын өндөр түвшинд богино хугацаанд хийж гүйцэтгэж, **электролизийн хромжуулах технологийг Монголдoo анх** удаа нэвтрүүлэн гидро цилиндрийн иж бүрэн засвар үйлчилгээний шийдлээс эхлэн захиалагчийн хэрэгцээ шаардлагад тохирсон үйлчилгээг үзүүлж байна.

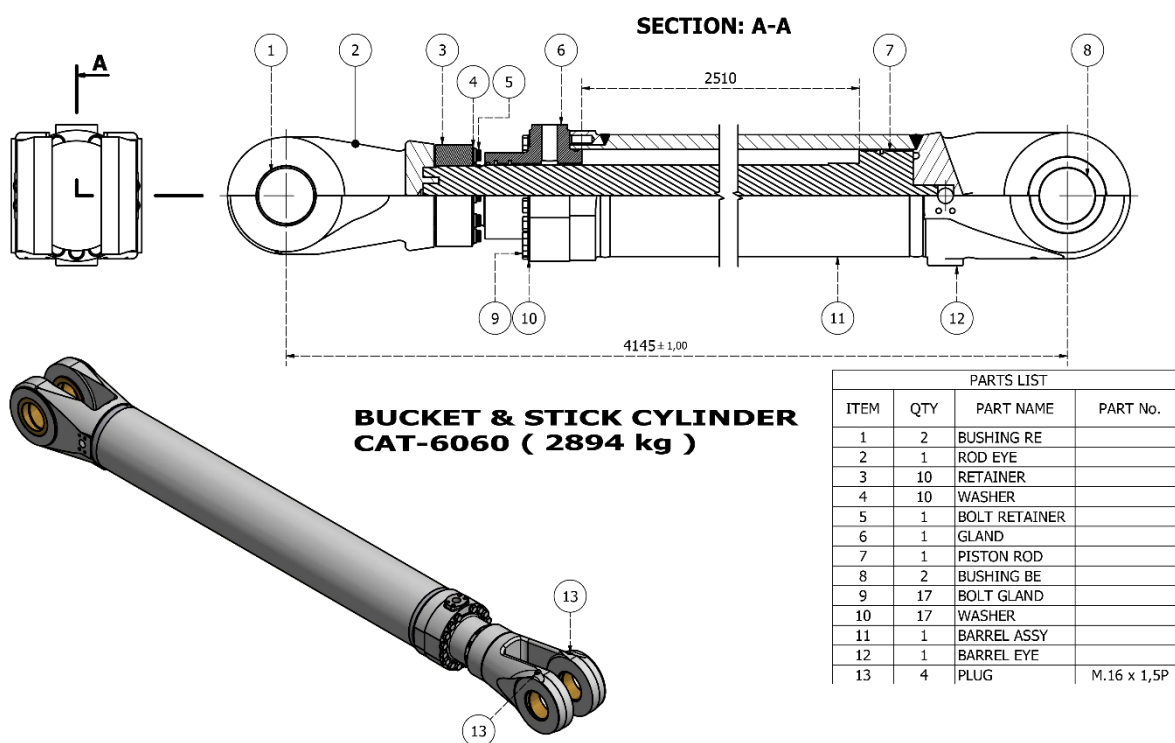

Зураг 2 Гидравлик цилиндр



Зураг 3 Өнгөлөөгүй ба өнгөлсөн цилиндр

Төсөлд хэрэглэгдэж байгаа химийн бодис:

Төсөл хэрэгжүүлэгч нь энэхүү электрохимийн процесстoo CrO₃ бодисыг хэрэглэдэг ба 2014 оноос хойш химийн бодисын тусгай зөвшөөрлийг БОАЖЯ-аас 4 удаа авч, тусгай зөвшөөрлийн дагуу импортлож өөрсдийн технологидоо хэрэглэж байна. Мөн химийн бодис импортлон ашигласан тайлангаа Хавсралт №2-ын дагуу жил бүр БОАЖЯ-д хүргүүлэн ажилдаг. Дараах хүснэгтээр үйл ажиллагаанд хэрэглэж байгаа химийн бодисын тайланг харуулав.

Хүснэгт 1 Химийн бодисын тайлан

№	Монгол нэр	Олон улсын нэршил	Химийн Томъёо	CAS дугаар	Ашигласан он, тоо хэмжээ							Агуулахын үлдэгдэл, тн
					Тусгай зөвшөөрлийн дугаар	Тусгай зөвшөөрлийн хүчинтэй хугацаа	Зөвшөөрөл авсан, тоо хэмжээ /тн/	Импортлож оруулсан тоо хэмжээ /тн/	Тухайн жилд ашигласан тоо хэмжээ, тн	Тайланд хамаарах хугацаа		
										Хэрэглэж эхэлсэн огноо	Хэрэглэж дууссан огноо	
1	Хромын 6 валенттай давс	Chromium trioxide	CrO ₃	1333-82-0	2014 Б-214	2014.09.02 2015.09.02	3	2.15	2.15	2014.11.28	2017.05.23	0
0.2								0.2	2014.11.28	2017.05.23	0	
2					-	2016-2017	2	2	2	2017.07.27	2018.09.10	0
3					№0000815	2017.10.04 2020.10.04	6	4.5	4.5	2018.09.13	2020.02.26	0
4								1.5	1.5	2019.10.15	2020.05.28	0
5					№0001579	2020.03.03 2022.12.31	10	4	4	2020.06.02	2021.07.02	0
6								4	3.25	2021.08.23	2022.10.24	0.75
7								2	0.75	2022.10.24	2022.12.31	2.75
8	-	2.375	2023.01.01	2023.10.30				0.375				

Дээрх хэрэглэж байгаа химийн бодисын тайлан жил бүр БОАЖЯ-нд хүлээлгэн өгж хуулийн дагуу үйл ажиллагаагаа явуулсаар байна.

Төсөл хэрэгжих талбайн байршил:

“Акалико ресорсэс” ХХК-ийн төсөл нь Улаанбаатар хот, Сонгинохайрхан дүүргийн 20-р хорооны нутагт Улаанбаатар хотын төвөөс ойролцоогоор 14 км зайд байрлана. Төслийн талбай нь хуучны автобус баазын ашиглаж байсан авто техникийн завсар үйлчилгээний авто баазын хашаа болон байранд хэрэгжиж байгаа. Тухайн төсөл хэрэгжих газар нь “Блюбус” ХХК-ны эзэмшил, төсөл хэрэгжих байр нь одоогийн “Хера Экуйпмент” ХХК байр бөгөөд тус тус компаниудтай түрээсийн гэрээтэйгээр ажиллаж байна.

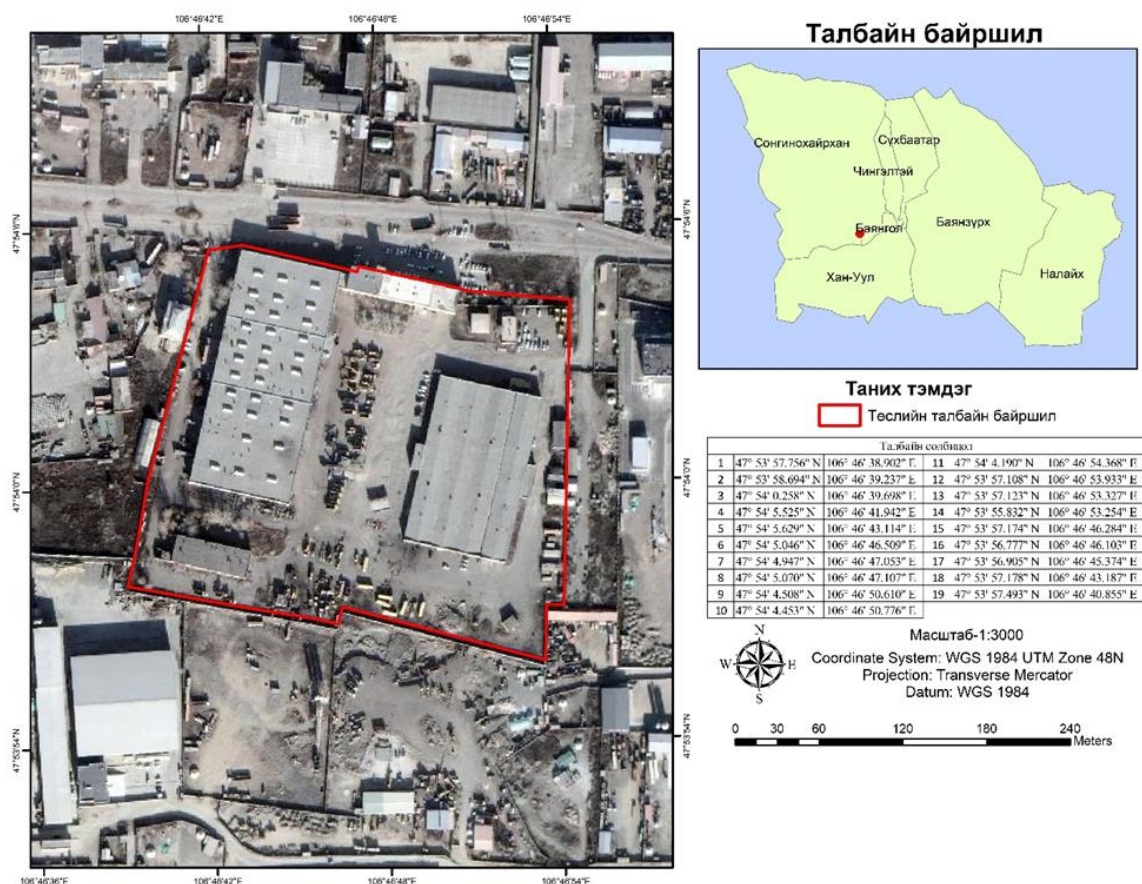

Зураг 4 Төслийн байрш

1.2 Төслийн хүчин чадал, тоног төхөөрөмж

“Акалико Ресорсэс” ХХК нь уул уурхай, зам, барилгын салбарт төвлөрөн ажиллах бөгөөд хүнд машин механизмын гидравлик цилиндр, хөргөлтийн радиаторыг шинэчлэн засварлах, шинээр үйлдвэрлэх болон үйлдвэрлэгч компаниас нийлүүлэх үйлчилгээг санал болгож ажилдаг. Учир нь энэхүү үйлчилгээг Монголд анхлан нэвтрүүлж байгаа нь үйлчлүүлэгчдийн хүнд даацын машин механизмын гидравлик цилиндр, хөргөлтийн радиаторыг сэргээн засварлах, шинээр хийж хөрөнгө санхүү, цаг хугацааг хэмнэсэн чанартай шуурхай үйлчилгээ үзүүлж байна. Үүнд дараах үйл ажиллагаа хамаарна:

- Цилиндр, радиатор цэвэрлэх
- Цилиндр, радиатор задлах
- Эд анги бүрийг бүртгэх
- Оншилох
- Эд ангийг засварлах, шинээр хийх
- Эд ангийг хромдох

- Цилиндр, радиаторыг угсрах;
- Цилиндр, радиаторыг шалгах;
- Цилиндр, радиаторыг будах;
- Бэлэг болсон бүтээгдэхүүнийг тээвэрлэлтэд бэлтгэж баглаж сууринд бэхлэх;

1.2.1 Үйлдвэрийн хүчин чадал

Үйлдвэрийн засвар, үйлчилгээний хэмжээг тухайн бүс нутгийн одоогийн зах зээлийн багтаамж, хүлээгдэж буй зах зээл зэргээс хамааруулан дараах байдлаар тооцоолсон болно.

Хүснэгт 2 Хүчин чадал жилээр

№	Засварын хэсэг	Хэмжих нэгж	Ажиллах жил			
			2022	2023	2024	2025-2032
1	Цилиндрийн засвар	ш/жил	1300	1600	1900	2200
2	Радиатор засвар	ш/жил	60	80	100	130

1.2.2 Үйлдвэрийн ажиллах горим

Уул уурхай болон барилга зам, засварын хүнд машин механизмын гидравлик цилиндрийн засвар, радиаторын засвар үйлчилгээ болон тоног төхөөрөмж, сэлбэг хэрэгслийг нийлүүлэх аж ахуйн нэгжүүдийнхээ ажиллах горимд тохируулан жилийн турш тасралтгүй ажиллах бөгөөд үйлдвэрийн процесс нь өдрөөр ажиллана.

Хүснэгт 3 Үйлдвэрийн ажиллах горим

№	Тодорхойлолт	Дүн
1	Хуанлийн хоног	365
2	Төлөвлөгөөт засварын хоног	14
3	Урсгал засварын хоног	5
4	Баяр ёслолын хоног	11
5	Цахилгааны хязгаарлалт	5
6	Сул зогсолт	5
7	Жилд ажиллах бодит хоног	325
8	Ээлжийн тоо	1
9	Хоногт ажиллах нийт цаг	8
10	Цаг ашиглалтын коэффициент	0.95
11	Жилд ажиллах бодит, цаг	3784

Төсөл хэрэгжүүлэгчийн үйлдвэрийн зохион байгуулалтыг дараах хэсгүүдээс бүрдэнэ.



Схем 1 Үйлдвэрийн байрны ерөнхий бүтэцийн схем

1.3 Төслийн дэд бүтэц

1.3.1 Үйлдвэрийн барилга байгууламж, цахилгаан дулаан, усан хангамж

Үйлдвэрийн байр хуучны автобус баазын авто баазын барилгыг түрээслэн ашигладаг. Тоосгоор баригдсан. Үйлдвэрийн талбай, шалны хэсэг нь хатуу хучилтаар бүрэн хучигдсан. Үйлдвэрийн хөдөлмөрийн аюулгүй байдал эрүүл ахуйн шаардлагад нийцүүлэн тэмдэг тэмдэглэгээ, хязгаарлалтын бүс зэргийг татсан байдалтай байна. Нийт түрээслэн ашиглаж байгаа талбайн хэмжээ 4180м².

Цахилгаан, дулаан, усан хангамж нь төвийн шугамд холбогдсон. Түрээсийн гэрээнд ашиглалтын зардалд бүх төлбөр хураамж тусгагдан зохицуулагдаж байдаг.



Зураг 5 Үйлдвэрийн аюулгүй зурвас

Барилгын дотоод бүтэц зохион байгуулалтын хувьд дамжлага тус бүрээр тусгаарлагдсан, галын аюулгүй байдал болон агааржуулалт, гэрэлтүүлэг нь хөдөлмөрийн нөхцөлд заасан стандартад нийцсэн байдалтай байна. Мөн хөдөлмөрийн нөхцөлд шаардлагатай тэмдэг тэмдэглэгээг шаардлагатай хэсгүүдэд байршуулсан.

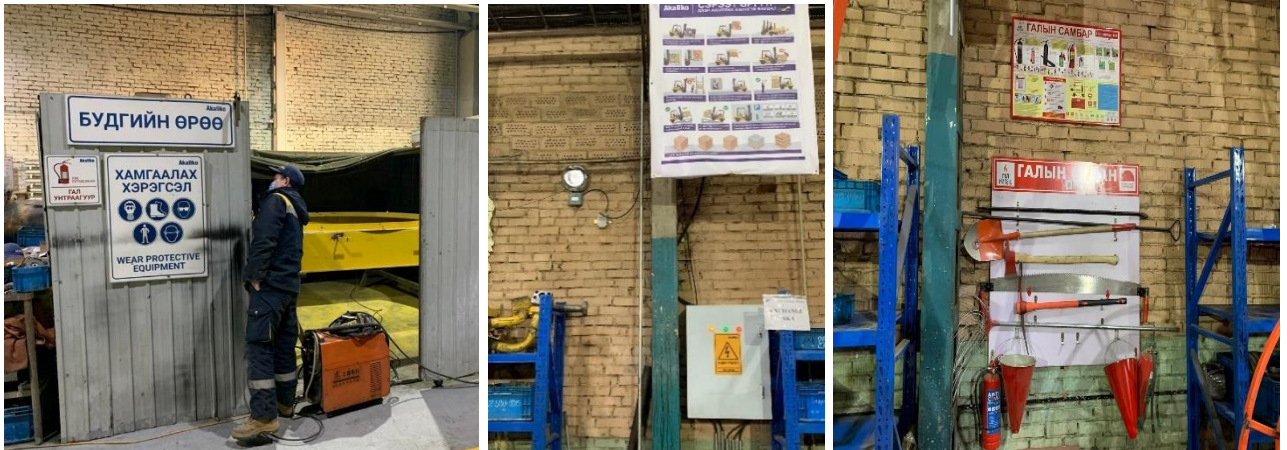

Зураг 6 Тэмдэг тэмдэглэгээ байршуулсан байдал

Дээрх барилга байгууламж нь “Хера экуйпмент” ХХК-ийн өмч бөгөөд уг байгууламжуудыг аж ахуйн нэгжийн гэрээний дагуу түрээсээр ашигладаг.

- Цилиндр сэргээн засварлах, үйлдвэрлэх байр 1
- Цилиндр сэргээн засварлах, үйлдвэрлэх байр 2
- Цилиндр, материалын агуулах
- Радиатор сэргээн засварлах цех
- Хромжуулах байр
- Сэлбэг хэрэгслийн агуулах
- Угаалга, ариун цэврийн байр
- Хоолны байр
- Оффис
- Жижиг эд анги хадгалах агуулах
- Хромны хаягдал хадгалах талбай

Үйлдвэрийн хэвийн үйл ажиллагааг хангахад инженерийн хангамж болох цахилгаан, ус, дулаан, харилцаа холбоо ихээхэн үүрэгтэй. Халаалтын системийг дулаан зөөгчийн төрөл, ажиллах зарчим, дулаан түгээх арга зэргээр нь олон төрөл болгон ангилдаг ба халаалтын системийг үйлчлэх хүрээгээр нь байрын ба төвлөрсөн гэж ангилдаг. Үйлдвэрийн барилгын

халаалт, агаар сэлгэлтийн системийг БНБД, Монгол улсын стандарт болон бусад баримт бичгүүдэд үндэслэн боловсруулсан болно.

1.3.2 Үйлдвэрийн тоног төхөөрөмж, ТЭМ

Хүснэгт 4 Үйлдвэрийн тоног төхөөрөмж

№	Үйлдвэрийн тоног төхөөрөмж, багаж хэрэгслийн нэр	Тоо ширхэг	№	Үйлдвэрийн тоног төхөөрөмж, багаж хэрэгслийн нэр	Тоо ширхэг
1	Утаа мэдрэгч	8	36	Задаргаа, угсаргааны ширээ	2
2	Галын дохиолол	12	37	Үзлэг оншилгооны ширээ	1
3	Дөл мэдрэгч	2	38	Сэрээт ачигч	1
4	Ослын гэрэл	14	39	Төмөр хогийн сав	1
5	Гарц заасан гэрэл	4	40	Хуванцар хогийн сав	10
7	Хийн насос	1	41	Хром хэмжигч багаж	1
8	Туузан хөрөө	1	44	Усны насос /жигжиг/	1
9	Өрмийн машин	1	45	Усны насос /том/	1
10	Фрезерийн машин	1	46	Халаагч зуух	1
11	Токарын машин	4	47	Халаагч багаж	1
12	Дотор өнгөлгөөний машин	4	48	Халаагч бамбар	1
13	Гадна өнгөлгөөний машин	4	49	Ус халаагч бойлуур	1
14	Задаргаа угсаргааны машин	3	50	Усан буу /том/	1
15	Шахагч суурь машин	2	52	Усан буу /жигжиг/	1
16	Гар өнгөлгөөний багаж	3	54	Line boring машин	2
17	Нүүлгэн шилжүүлэлт удирдлага /с	1	55	Шивээсний машин	1
18	Гэмтэл засварлах алх	1	56	Галын булан	2
19	Багажны хайрцаг	4	57	Хийн баллон	14
20	Төмөр шүүгээ	11	58	Агааржуулагч вентляторь	3
22	Хромны танк	3	59	Модны суурин хөрөө	1
23	Хог хаягдал хадгалах контенор	3	60	Ачаа баглагч багаж	1
24	Төмөр тавиур, суурь	20	62	Суурин тасдагч	1
25	Цахилгаан гагнуурын аппарат	1	63	Гар тасдагч /том/	1
29	Аргон гагнуурын аппарат	2	64	Гар тасдагч /жигжиг/	4
30	Хагас автомат гагнуурын аппарат	2	65	Галын хор	28
31	Автомат гагнуур	2	66	Гар цахилгаан дрилл /том/	1
34	Суурин точиль	1	67	Гар цахилгаан дрилл /жигжиг/	1
35	Диски	3	68	Батарейтай дрилл /том/	1
			69	Батарейтай дрилл /том/	1
			70	Цахилгаан цохилтот дрилл	1

1.3.3 Үйлдвэрийн байр



Зураг 7 Месабиси цехийн цэвэрлэгээ болон тестлэх хэсэг



Зураг 8 ТЭМ хүлээж авах хэсгийн багаж хэрэгсэл, угаалгын рецикл банн

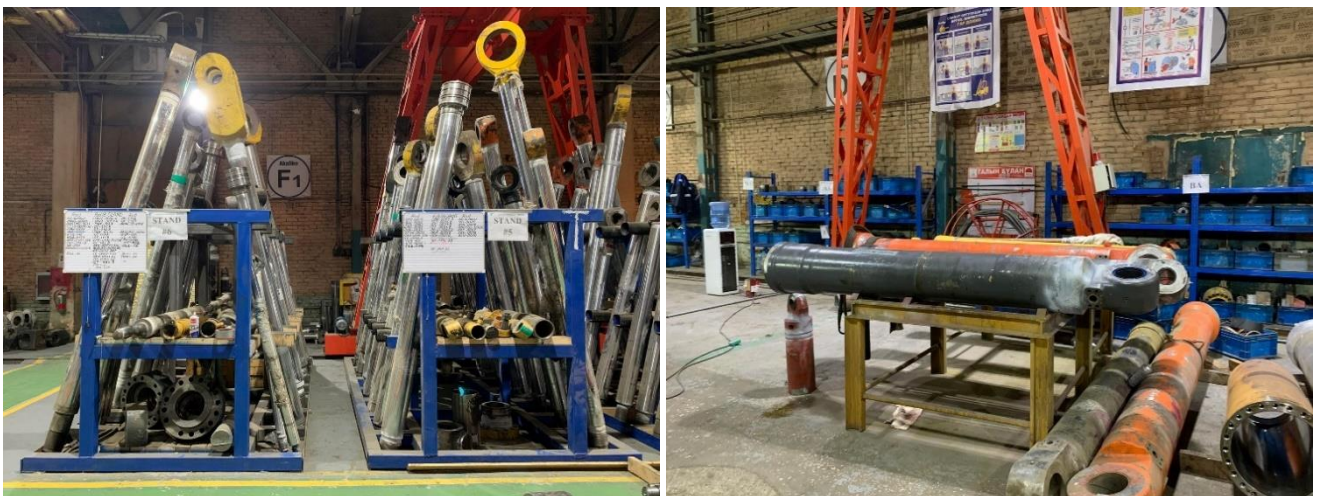

Зураг 9 ТЭМ хүлээн авч оношлогоо хийсэн байдал



Зураг 10 Будгийн хэсэг



Зураг 11 ТЭМ хүлээн авах хэсэг



Зураг 12 Хийн гагнуурын хэсэг

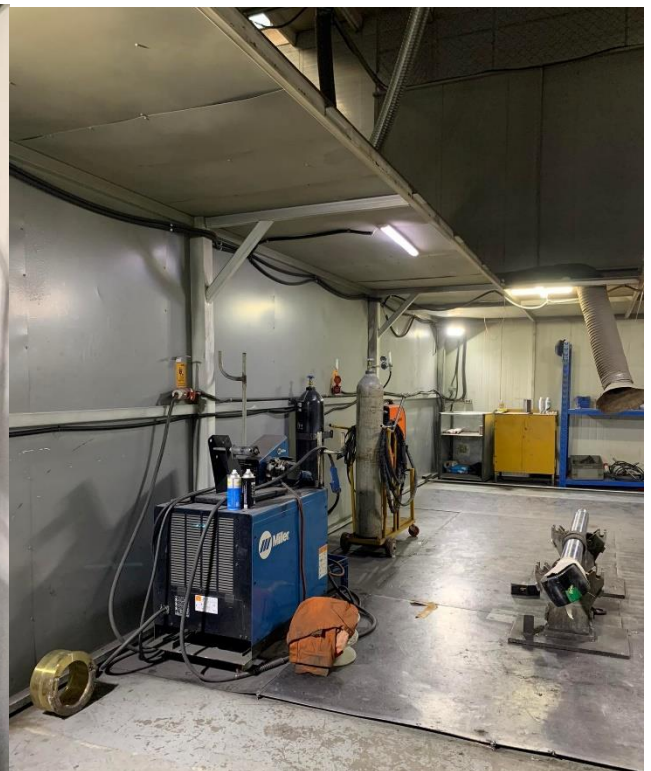



Зураг 13 Засвар, өнгөлгөөний хэсэг



Зураг 14 Хромдох хэсэг



Зураг 15 Хромжуулах хэсэг ба агааржуулалтын систем



Зураг 16 Хамгаалах хэрэгсэл



Зураг 17 Дохиоллын систем ба хамгаалах хэрэгсэл



Зураг 18 Химийн бодис болон химийн хаягдлын агуулах

1. СӨРӨГ НӨЛӨӨЛЛИЙГ БУУРУУЛАХ АРГА ХЭМЖЭЭНИЙ ТӨЛӨВЛӨГӨӨ БИЕЛЭЛТ

№	Гол болон болзошгүй сөрөг нөлөөллүүд	Сөрөг нөлөөллийг арилгах, бууруулах арга хэмжээ	Сөрөг нөлөөллийн хамрах хүрээ	Төсөвлөсөн төсөв /мян.төг/	Хийгдсэн ажил	Зарцуулсан мөнгөн дүн, /мян.төг/	Гүйцэтгэл хувь, %	Баримт материал /Хавсралт№/
	1	2	3	4	5	6	7	8
1	Агаарын чанар	Үйлдвэрийн агааржуулалтын системийг засан сайжруулалт хийж, фильтр нэмж суурьлуулах	Үйлдвэрийн дотор	-	Хромжуулах хэсэг болон гагнуурын хэсгийн агааржуулалтын системийн сайжруулалт хийсэн. Нэмэлт фильтр суурьлуулсан	32740\$ / 113018.48	100%	Хавсралт № 1
2		Агаар шүүгчийн бохир усыг хагас жилд 1 удаа шинжилгээнд хамруулах	Үйлдвэрийн дотор	150.0	Агаар шүүгчийн усны шинжилгээг хагас жилд 1 удаа буюу нийт 2 удаа шинжилгээ хийлгэсэн болно	56.9	100%	Хавсралт № 2; 3; 4
3		Хогийн цэгт дулааны улиралд ариутгал хийх.	Хог хаягдлын цэг	150.0	Ариутгалыг өөрийн дотоод нөөц бололцоог ашиглан хийсэн. Хлораминыг хуурай байдлаар орчны нян бактер устгал, үнэр дарах зорилгоор хийв.	-	50%	Хавсралт № 5
4	Гадаргын ба газрын доорхи усны нөөц	Үйлдвэрийн технологиос гарч байгаа бохир усыг гэрээт байгууллагад нийлүүлэх, холбогдох баримтаар баталгаажуулах	Төслийн хүрээнд	1500.0	Үйлдвэрийн технологиос гарч байгаа бохир усыг "Цаг уур орчны шинжилгээний газар, Байгаль орчин хэмжил зүйн төв лаборатори"-д шинжилгээнд хамруулсан болно. Шинжилгээгээр технологийн бохир ус нь бохир усны техникийн шаардлага MNS 6561:2015-д нийцсэн байна.	140.0	100%	Хавсралт № 6
5		Ахуйн болон технологийн хог хаягдлын цэгийг хатуу хучилттай хөрсөнд алдахгүй байхаар тохижуулах	Төслийн талбайд	1500.0	Түрээслэгч байгууллага болох Хера индастриал ХХК-нд хүсэлт гаргаж, 21м ² талбайг өөрийн компанийн хог хаягдалдаа зориулан тохижуулж, ангилан ялгалтыг хийж эхэлсэн. Төвлөрсөн хогийн цэгээс хог ачих	1470.0	80%	Хавсралт № 7

№	Гол болон болзошгүй сөрөг нөлөөллүүд	Сөрөг нөлөөллийг арилгах, бууруулах арга хэмжээ	Сөрөг нөлөөллийн хамрах хүрээ	Төсөвлөсөн төсөв /мян.төг/	Хийгдсэн ажил	Зарцуулсан мөнгөн дүн, /мян.төг/	Гүйцэтгэл хувь, %	Баримт материал /Хавсралт№/
	1	2	3	4	5	6	7	8
					процессийг хялбар байдлаар шийдэж хүний гар орохгүйгээр шууд машинд ачихаар шийдвэрлэж хийсэн.			
6		Хог хаягдлыг цэгийг ангилан ялгах боломжтой болгох, өнгөөр ялгасан хогийн сав байршуулах	Хог хаягдлын цэг	3500.0	Байгууллагын хогийн цэг болон үйлдвэр доторх хог ангилан ялгах хогийн савнуудыг байршуулж, өнгөөр ялгаж хаягжуулсан. Фото зураг хавсаргав.	-	100%	Хавсралт № 8
7	Хөрсөн бүрхэвч, ургамлан нөмрөг	Хогийн цэгийг тохижуулах, ангилан ялгах боломжийг бүрдүүлэх	Хог хаягдлын цэг	150.0	Түрээслэгч байгууллага болох Хера индастриал ХХК-нд хүсэлт гаргаж, 21м ² талбайг өөрийн компанийн хог хаягдалдаа зориулан тохижуулж, ангилан ялгалтыг хийж эхэлсэн. Төвлөрсөн хогийн цэгээс хог ачих процессийг хялбар байдлаар шийдэж хүний гар орохгүйгээр шууд машинд ачихаар шийдвэрлэж хийсэн.	1403.0	90%	Хавсралт № 9
8	Газрын хэвлий	-	-	-	Газрын хэвлийг хөндөх ямар нэгэн үйл ажиллагаа явуулдаггүй учраас сөрөг нөлөөлөлгүй, ямар нэгэн ажил хийх шаардлагагүй	-	-	-
Нийт зарцуулсан мөнгөн дүн				6950.0		116,282.38	89%	

2. ОРЧНЫ ТОХИЖИЛТ, НӨХӨН СЭРГЭЭЛТИЙН ТӨЛӨВЛӨГӨӨ БИЕЛЭЛТ

№	Нөхөн сэргээлтийн зорилт	Нөхөн сэргээлтийн арга хэмжээ	Төсөвлөсөн төсөв /мян.төг/	Хийгдсэн ажил	Зарцуулсан мөнгөн дүн, /мян.төг/	Гүйцэтгэл хувь, %	Баримт материал /Хавсралт№/
	1	2	3	4	5	6	7
1	Нөхөн сэргээлт	Ногоон байгууламжтай талбайд усалгаа хийн бордох	2,000.0	Харьяа хороотой хамтран Ахмадын хорооны шинэ барилга орчмын тохижилтод хамтран ажилсан. Нийт 75 Агч мод тарих ажлыг хийж гүйцэтгэсэн. Суулгацын ургалтын үр дүн 85%-тай ажилсан. Тус дүүргий Ахмадын хорооны тодорхойлолт болон хийгдсэн ажлыг зураг мөнгөн зардлын хамт хавсаргав.	5500.0	100%	Хавсралт № 10; 11
2		Ногоон байгууламжтай талбайд цэвэрлэгээ хийн тохижилтонд сайжруулалт хийх	3,000.0	Үйлдвэрийн орчны ногоон байгууламж болон ажилчдын амрах хэсгийг засаж сайжруулсан. Зурган баримт хавсаргав.	-	100%	Хавсралт № 12
3		Туул голын эрэг, орчин тойронг цэвэрлэх төлөвлөгөөт ажлыг үргэлжлүүлэн хийх	-	Туул голын эрэг орчмын цэвэрлэгээг Сонсгологийн гүүрнээс баруун зүгт 1000м-т уламжлал болгон ёсоор компанийн зүгээс нийтийн цэвэрлэгээг хийсэн. Энэ үйл ажиллагааг харьяа хороотой хамтран зохион байгуулсан бөгөөд ажлын нэг өдрийг байгууллагын 55 ажилтанг оролцуулан зохион байгуулсан. /зургаар хавсаргав/	-	100%	Хавсралт № 13
Нийт зарцуулсан мөнгөн дүн			5,000.0		5500.0	100%	

3. ОСОЛ ЭРСДЭЛИЙН МЕНЕЖМЕНТИЙН ТӨЛӨВЛӨГӨӨ БИЕЛЭЛТ

№	Болзошгүй аюул, осол, сөрөг нөлөөлөл	Урьдчилан сэргийлэх, хамгаалах арга хэмжээ	Төсөвлөсөн төсөв /мян.төг/	Хийгдсэн ажил	Зарцуулсан мөнгөн дүн, /мян.төг/	Гүйцэтгэл хувь, %	Баримт материал /Хавсралт№/
	1	2	3	4	5	6	7
1	Болзошгүй осол, саатал, техник технологийн шугам сүлжээний гэмтэл, галын гэнэтийн аюул үүсэх	Тоног төхөөрөмжийн үзлэг оношлогоог хийх, техник ашиглалтын паспорт хөтлөх	-	Тоног төхөөрөмжийн хяналт шалгалт тухай бүр хийж техник ашиглалтын паспорт хөтлөгдсөн. Мөн аюулгүй ажиллагааг хангах үүднээс "КМС констракшн" ХХК-иар "Кран, сэрээт ачигчийг мэргэшүүлэх сургалт"-ыг оруулсан.	-	100%	Хавсралт № 14
2		Гал унтраах багаж хэрэгсэл байрлуулах, галын аюулаас урьдчилан сэргийлэх арга хэмжээний талаар сургалт зохион байгуулах	2500.0	Галын аюулын үед авах арга хэмжээний сургалтыг СХД-ын ОБХ-д хүсэлт хүргүүлсний үндсэн дээр сургалт, арга зүйн зөвлөгөө авсан. /үнэ төлбөргүй/	-	100%	Хавсралт № 15
3		ХАБЭА-н сургалт /анхны тусламж үзүүлэх арга техник/	2500.0	ХАБЭА-н анхан шатны тусламж, арга зүйн зааврыг "МХААЭАМХ" ТББ-аас мэргэжлийн сургалт үйлчилгээ авсан.	2,500.00	100%	Хавсралт № 16; 17
4		Аюултай хог хаягдалтай ажиллагсдыг арьс, нүд болон амьсгал хамгаалах зориулалт бүхий, стандартын шаардлага хангасан хамгаалах хэрэгслээр хангах	20000.0	Ажилчдын эрүүл мэнд, хөдөлмөрийн аюулгүй байдлыг хангах хувцас хамгаалах хэрэгслэлээр бүхэл бүр тогтмол ханган ажилласан.	116,783.3	100%	Хавсралт № 18
Нийт зарцуулсан мөнгөн дүн			25000.0		119,283.32	100%	

4. ХОГ ХАЯГДЛЫН МЕНЕЖМЕНТИЙН ТӨЛӨВЛӨГӨӨ БИЕЛЭЛТ

№	Хог хаягдлын ангилал	Сөрөг нөлөөллийг арилгах, бууруулах арга хэмжээ	Төсөвлөсөн төсөв /мян.төг/	Хийгдсэн ажил	Зарцуулсан мөнгөн дүн, /мян.төг/	Гүйцэтгэл хувь, %	Баримт материал Хавсралт№/
1	2	3	4	5	6	7	
1	Ахуйн хог хаягдал	Ахуйн хатуу хог хаягдал зайлуулах гэрээний дагуу тухай бүрт ачин зайлуулж байх	1,500.0	Хог хаягдлыг гэрээний дагуу ачилт хийлгэж, төлбөр тооцоог хийсэн. Баримтаар хавсаргав.	1,980.00	100%	Хавсралт № 19; 20
2		Хог хаягдлыг ангилан ялгах, хэвшүүлэх	ҮА зардлаар	Үйлдвэрээс гарч байгаа төмрийн үртэс, шүршигч будагны төрөл бүрийн лаазыг "Хог бол баялаг" ТББ-тай гэрээлэн ажиллаж эхэлсэн. Хог хаягдалаа ангилан ялгах дотоод журам боловсруулан, үйлдвэрийн байр болон байгууллагын нэгдсэн хогийн цэгт ангилан ялгах зорилгоор өнгөөр ялгасан савийг байршуулж суурь бэлтгэл байдлаа бүрэн хангасан. Ангилан ялгалыг хийж эхлэсэн. /мөнгөн зардлын баримт сөрөг нөлөөллийг бууруулах хэсэгт хавсаргасан болно/	-	100%	Хавсралт № 21; 22; 23
3		Хог хаягдлын хор уршиг, ангилан ялгах талаар ажилчдад сургалт явуулах	Үйл ажиллагааны зардалд тусгах	"Хог бол баялаг" ТББ-тай гэрээлж хамтран ажиллахын зэрэгцээ хог хаягдал ангилан ялгах талаар сургалтанд дотоод ажилчдыг бүрэн хамруулсан.	-	100%	Хавсралт № 24
4		Технологийн буюу аюултай хог хаягдал	Хромоор бохирдсон аюултай хог хаягдлыг түр хадгалж, тусгай зөвшөөрөлтэй аж ахуй нэгжид эрх шилжүүлэх, устгалд оруулах, холбогдох маягтыг хөтлөсөн байх	15,000.0	"Түмэн эгшиг" ХХК-тай гэрээний үндсэн дээр аюултай хог хаягдлыг эрх шилжүүлэн өгч, холбогдох дагалдах бичиг баримтыг бүрэн хөтлөн ажилсан	30305.7	100%

№	Хог хаягдлын ангилал	Сөрөг нөлөөллийг арилгах, бууруулах арга хэмжээ	Төсөвлөсөн төсөв /мян.төг/	Хийгдсэн ажил	Зарцуулсан мөнгөн дүн, /мян.төг/	Гүйцэтгэл хувь, %	Баримт материал Хавсралт№/
	1	2	3	4	5	6	7
5		Хаягдал ажилсан тосыг тусгай саванд цуглуулж дахин боловсруулах үйлдвэрт өгөх, хавсралт маягыг хөтлөх	5,000.0	Тос хадгалах зориулалтын саванд, түр хадгалах цэг үйлдвэрийн тодорхой хэсэг талбайд гарган түр хадгалж байгаа бөгөөд, хаягдал тос дахин боловсруулах Хай Би Ойл ХХК-тай гэрээлэн нийлүүлэлт хийн ажиллаж байна	-	100%	Хавсралт № 29; 30; 31
6		Аюултай хог хаягдлыг тээвэрлэх болон хадгалах явцад гарч болзошгүй ослын үед хэрэгжүүлэх арга хэмжээний төлөвлөгөөтэй байх	ҮА зардлаар	Химийн бодис болон бодистой ажиллах үед гарч болзошгүй ослын үед ажиллах арга хэмжээний төлөвлөгөөг СХД-ийн ОБХ-ээр хянуулан байгууллагын удирдлагаар батлуулан мөрдөж ажиллаж байна. Энэхүү төлөвлөгөөнд тээвэрлэлттэй холбоотой осол эрсдэлийн үед авах арга хэмжээний төлөвлөгөөг боловсруулан дэд бүлгээр оруулсан болно.	-	100%	Хавсралт № 32
7		Аюултай хог хаягдалтай ажиллагсдыг арьс, нүд болон амьсгал хамгаалах зориулалт бүхий, стандартын шаардлага хангасан хамгаалах хэрэгслээр хангах	20,000.0	Ажилчдын эрүүл мэнд, хөдөлмөрийн аюулгүй байдлыг хангах хувцас хамгаалах хэрэгслэлээр бухай бүр тогтмол ханган ажилласан. /зардлын мөнгөн дүн осол эрсдэлийн менежментэд тусгагдсан/	-	100%	Хавсралт № 33
Нийт зарцуулсан мөнгөн дүн			41500.0		32,285.66	100%	

5. ОРЧНЫ ХЯНАЛТ ШИНЖИЛГЭЭНИЙ ХӨТӨЛБӨР БИЕЛЭЛТ

№	Орчны хяналт шинжилгээний төрөл	Хяналт шинжилгээ хийх үзүүлэлтүүд		Хамруулсан дээжийн тоо	Хийгдсэн ажил	Баримт материал /Хавсралт№/
1	Агаар	Үйлдвэрийн агаарын бохирдол		3 цэгээс 3 дээжлэлт хийсэн	Хагас жилд 1 удаа хийх төлөвлөгөөтэй байсан. Төлөвлөгөөний дагуу шинжилгээг хийж гүйцэтгэсэн	Хавсралт№ 34
2		Үйлдвэрийн дуу чимээ, шуугиан				
3	Ус	Ундны ус	Химийн шинжилгээ	Ундны уснаас 1 дээжинд	Хагас жилд 1 удаа хийх төлөвлөгөөтэй байсан. Төлөвлөгөөний дагуу шинжилгээг хийж гүйцэтгэсэн	
4		Технологийн ус	Бохир усны химийн шинжилгээ	Агаар шүүгч болон радиаторын тестийн уснаас тус бүр 2 дээжлэлт хийж шинжилгээнд хамруулсан		
5			Бохир усны хүнд металлын шинжилгээ			
6	Хөрс	Төслийн талбайд ил хөрсөн бүрхэвч байхгүй хатуу хучилттай		-	-	

6. Байгаль орчны менежментийн төлөвлөгөөний биелэлтийн мөнгөн дүнгийн нэгтгэл

№	Бүрэлдэхүүн хэсгүүд	Тухайн жилийн зардал /мян.төг/	Тухайн жилийн зарцуулалт /мян.төг/
1	Сөрөг нөлөөллийг бууруулах арга хэмжээний төлөвлөгөө	6,950.0	116,282.38
2	Нөхөн сэргээлт, зүлэгжүүлэх арга хэмжээ	5,000.0	5,500.00
3	Нүүлгэн шилжүүлэх, нөхөн олговор олгох арга хэмжээний төлөвлөгөө	-	-
4	Түүх, соёлын өвийг хамгаалах төлөвлөгөө	-	-
5	Осол эрсдэлийн менежментийн төлөвлөгөө	25,000.0	119,283.32
6	Хог хаягдлын менежментийн төлөвлөгөө	41,500.0	31,708.66
8	Орчны хяналт шинжилгээний хөтөлбөр	2,802.0	570.00
Нийт		81,252	267,844.36

7. БОМТ биелэлтийн тайлангийн дүгнэлт

“Акаликo рeсoрсэс” ХХК нь хэрэгжүүлж буй Улаанбаатар хот Сонгино-Хайрхан дүүргийн 20-р хороонд байрлах “Хүнд даацын машин механизмын месаби радиатор засвар, гидравлик цилиндрийн өнгөлгөө, завсар үйлчилгээ” төслийн тухайн жилийн байгаль орчны менежментийн төлөвлөгөө биелэлтийн тайланг “Байгаль орчинд нөлөөлөх байдлын үнэлгээний тухай” хуулийн 9.3, 9.4-р зүйлд заасны дагуу тухайн жилийн “Байгаль орчны менежментийн төлөвлөгөө” боловсруулан батлуулсан бөгөөд төлөвлөгөө биелэлтийн тайланг үүгээр тайлагнаж байна.

Төсөл хэрэгжүүлэгч нь тайлант он буюу 2023 онд БОМТ-нд нийт 81 **252 000** төгрөг төсөвлөн батлуулсан бөгөөд хэрэгжилтийг төсөвлөсөн хэмжээнээс давуулан биелүүлсэн байна. Тайлант хугацаанд нийт **267 844 360** төгрөг зарцуулсан байна.

Энэхүү зарцуулалтын талаарх нэгтгэлийг **6. Байгаль орчны менежментийн төлөвлөгөө биелэлтийн мөнгөн дүнгийн нэгтгэл** – ээр харуулсан болно.

Төсөл хэрэгжүүлэгч нь сөрөг нөлөөллийг бууруулах арга хэмжээ, осол эрсдэлийн менежмент, хог хаягдлын менежмент зэрэгт түлхүү анхааран ажилсан байгаа нь орчны бохирдол үүсгэхээс сэргийлэх, химийн хортой, аюултай хог хаягдал ил задгай хаягдахаас сэргийлэн хууль журмын дагуу арга хэмжээг авч ажилсан байна. Мөн хүрээлэн буй орчинг бохирдуулахгүй байх суурь нөхцлүүдийг бий болгож ажилсан байгаа нь гүйцэтгэлийн бодит зураг, хийгдсэн гэрээнүүд болон зарцуулсан зардал зэргээс харагдаж байна.

Мөн төрөөс хэрэгжүүлэхэд анхааран ажиллаж байгаа “Тэрбум мод” хөтөлбөрийн хүрээнд харьяа дүүрэг хорооны удирдлагуудтай хамтран ажиллаж СХД-ын 20-р хорооны “Ахмадын хөгжлийн төв” орчныг тохижуулахад хамтран ажиллаж 75 Агч модыг суулгаж, намрын цэнэг усалгаа, цаашлаад 2023 оны хугацаанд арчлах, ургуулах талд онцгой анхааран ажилсан байна.

Мөн байгууллагын хог хаягдлын менежментийг сайжруулах зорилгоор 2023 онд дахивар боловсруулах үйлдвэр аж ахуй нэгжийг багагүй судлаж, хамтран ажиллах байгууллагыг сонгож “Хог биш баялаг” ТББ-тай хамтран ажиллах хэмжээнд гэрээ хэлцэл хийгдсэн байна.



Аюултай хог хаягдал дээр онцгой анхаарч “Хай би ойл” ХХК, “Цэцүүх трейд” ХХК, “Түмэн эгшиг” ХХК зэрэг байгууллагуудтай хамтран ажиллах гэрээ байгуулж аюултай хог хаягдлыг мэргэжлийн байгууллагад хүлээлгэн өгөх, эрх шилжүүлэхэд хууль эрх зүйн дагуу арга хэмжээ аван ажилсан байна.

Орчны хяналт шинжилгээний дүнгээс хархад төслийн талбайн дотоод орчин болон ус агаарын шинжилгээ өөрчлөлтгүй, стандарт хэмжээнд гарсан байгаа нь одоогийн байдлаар сөрөг нөлөөлөл ус, агаарт үзүүлээгүй байна. Төслийн талбайн ойр орчимд ил гарсан хөрс, ургамал үндсэндээ байхгүй. Тиймээс хөрсний шинжилгээ аваагүй. Төсөл хэрэгжиж байгаа үйлдвэрийн байр болон агуулах нь хатуу хучилтаар хучигдсан байна.

Төслийн БОМТ хэрэгжилттэй холбоотой баримтуудыг зургаар болон зарцуулсан мөнгөн дүнгийн баримтаар хавсаргав.

Хавсралт 1 Агааржуулах системд шүүлтүүр нэмж суурьлуулсан баримт



		ГАДААД ШИЛЖҮҮЛГЭНИЙ ДААЛГАВАР INTERNATIONAL REMITTANCE ORDER		Хэрэглэгчийн нэр Customer's name
Мэдээлэл арга Currency code USD	Мэдээлэл арга тооцоо Amount in figure 5,2740 = 0	Мэдээлэл арга үзүүл Amount in words Fifty two thousand seven hundred forty dollars	2023.05.02	
Шалгууль Declaring customer		Дамжаа дугаар Amount number 495079860		
Нэр Full name Akaliko Resource LLC		Хаяг Address Ulaanbaatar Suburban Area, 20th Khoomon, Tsamdan geralt, 20th Khoomon, Industrial Area		
Утасны дугаар Phone number 99601245		И-мэйл хаяг E-mail address akaliko@akaliko.global		
Үйлдвэрийн дугаар ID number 5024799		Урьдчилсан Currency Mongolian		
Бизнесийн төрөл (хэлснэгт) Business type (in category) Foreign Trade		Урьдчилсан байгууллагын төрөл Place of incorporation Mongolia		
Хүлээн авагч Beneficiary		Дамжаа дугаар / SWIFT дугаар Account number or SWIFT number 570644482441		
Нэр Full name Asia (Suzhou) Mining Components Technology Co., LTD		Хаяг Address No. 302, Building 2, Longji Express Plaza, No. 60, High speed railway, Hai City, Xiangcheng District, Suzhou		
Хүлээн авагч нь Монголын улсын бус улсад оршин суугаа гурван саяаг If the addressee is resident of Mongolia, please fill the number of your holding account		I want to pay From home	I want to pay From the bank	
Хүлээн авагчийн банк Beneficiary's bank		SWIFT код SWIFT code BKCHCN33		
Нэр Name Bank of China, Suzhou Xiangcheng Sub Branch		Хаяг Address No. 618, Juyuan Road, Xiangcheng District, Suzhou, China		
Дамжуулах Банк (сүрьеэ өргөсний байр) Remittance bank (if available)		Хүлээн авагчийн Банкны дэмжлэг дугаар Beneficiary bank's account number		
Нэр Name		Хаяг Address		
Дамжуулах Банкны дэмжлэг дугаар Remittance bank's account number		SWIFT код SWIFT code		
Төлбөрийн үзүүлэлт Payment program Spare parts Inv- PJ-0623-AGMCT-289, 0623-AGMCT-288				
Шалгах / Check The responsibility of holding charges outside of Mongolia is borne by the declaring customer. The issuing customer will bear the responsibility for correspondence and beneficiary's holding charges.				
МОНГОЛ УЛСЫН ӨЛЧӨРНИЙ ТИШЛЭЙН ГАРГАЛД БИРМЭХЭЛЭХ ТЭГҮЙНЭ, ИВН БИЛЭГНЭ ҮҮ ALL INFORMATION CONCERNING THE AMOUNT AND WILL BE GIVEN IN ACCORDANCE WITH THE CUSTOMER'S INSTRUCTIONS				
АВАГААХ/ТӨГӨСӨХ/ӨВ - ӨМНӨН ӨРӨГНЭ - ӨЙЛЧЛӨГӨД - АЖУУС (Spend on items - spend on items goods used) Spare parts		ГЭРЭГНИЙ ГЭРЭГНИЙН ХӨДӨӨН INVESTMENT & FINANCIAL TRANSFER (Investment & Financial Transfer) Investment (Foreign currency) Investment (Local currency) Investment (Foreign currency) Investment (Local currency) Investment (Foreign currency) Investment (Local currency)		
ӨӨРӨН ШИЛЖҮҮЛЭГ / OTHER TRANSFER (Self-transfer) Self-transfer (Foreign currency) Self-transfer (Local currency) Self-transfer (Foreign currency) Self-transfer (Local currency)		БЭРЭМ ТӨМӨГНӨД - ӨӨР БАНК ӨНӨН (For Bank Use Only) Code Full name Branch name Account number Branch address		
1st 2nd No stamp required (Signature/initials only are required, which carry the full information printed on the form is required)		 		
Энэхүү амлалтыг ХЭМЖЭГЭЙН ХӨДӨӨН ӨРӨГНЭ АР ТАЛАА БИРМЭХЭЛЭХ ГЭРЭГНИЙН ХӨДӨӨН ӨРӨГНЭ ҮҮ! Please see the notice on the back of the CUSTOMER'S copy of this form!				



ARIYA (SUZHOU) MINING COMPONENTS TECHNOLOGY CO.,LTD
Position A028, Room 307, Building 3, Lingyu Business Plaza, No. 66,
Qinglonggang Road, High-speed Railway New City, Xiangcheng District, Suzhou.

PACKING LIST

DATE 15-Jul-23
PL NO PL-0523-ASMCT-288

CUSTOMER INFORMATION		SHIP TO	
COMPANY	Akaliko Resources LLC Hera Industrial Park, 24-A, 20th Khoroo, Street of Teeverchid Songinkhairkhan District.	COMPANY	Akaliko Resources LLC Hera Industrial Park, 24-A, 20th Khoroo, Street of Teeverchid Songinkhairkhan District.
ADDRESS	Ulaanbaatar, Mongolia 18131	ADDRESS	Ulaanbaatar, Mongolia 18131
CONTACT	Erdenebat, Tsogt	CONTACT	Erdenebat, Tsogt
PHONE NO	+976 99110736	PHONE NO	+976 99110736
EMAIL	erdenebat.d@ananyasolution.com	EMAIL	erdenebat.d@ananyasolution.com

mm, kg, CBM

NO	CODE	DESCRIPTION	Case	Unit	L	W	H	NW	GW	CBM
1	NA	PP wet scrubber 1x3M only	1	case	3700	1700	1200	120	130	7.55
2	NA	Plastic balls	1	case	3300	570	630	995	1078	1.19
3	NA	Barrel assy (Sample, free of charge)	2	case					1208	8.73

Total Case 2 case
Total Volume 8.73 CBM
Total Gross Weight 1208 kg

Хавсралт 2 Агааржуулалт хэсгийн бохир усны дээж авалт



Сорилтын дүнг Хавсралт №35-д оруулав.

Хавсралт 3 Орчны шинжилгээний төлбөрийн баримт

Худалдаа Хөгжлийн Банк			Огноо: 2023.05.22 12:29:53	
Шилжүүлгийн мэдээлэл				
Журналын №: 103676211				
Системийн огноо: 2023.05.22				
Нэр: АКАЛИКОРЕСОРСЭС ХХК				
Илгээгч	Дансны дугаар: 495074759	Нэр АКАЛИКОРЕСОРСЭС ХХК	Дүн 250,900.00 MNT	Ханш 1.00
/ хоёр зуун тавин мянга есөн зуун төгрөг /				
Хүлээн авагч	Банкны дугаар: 90 Дансны дугаар 100900013017	Банкны нэр Төрийн сан Нэр БОХЗТ лаборатори	250,900.00 MNT	1.00
Гүйлгээний утга: ЕВ -Орчны шинжилгээ- 5694744 Акалико Ресорсэс				
Танд баярлалаа				

Гүйлгээний баримтыг баталгаажуулсан

Хавсралт 4 Агаар шүүгчийн усны шинжилгээ

Хавсралт 5 Үйлдвэрийн хогийн төв цэг, савны ариутгал, халваргүйтгэл



Хавсралт 6 Радиатор цехийн бохир усны төлбөр

Сангийн сайдын 2017 оны
347 дугаар тушаалын хавсралт



НЭХЭМЖЛЭХ

ДДТД: 000005972833000230922000001469308

Нэхэмжлэгч:

ТТД: 5972833

НЭР: Сонгинохайрхан дүүргийн захиалагчийн алба

Хаяг: Монгол, Улаанбаатар, Сонгинохайрхан, 6-р хороо, ,

ХХҮХ-н байр 2 давхар

Утас: 99071230

Э-Шуудан: aagi0306@yahoo.com

Банкны нэр: Голомт банк

Банкны дансны дугаар: 1415103754

Хариуцагч:

ТТД: 5669464

Нэр: Акалико монголиа

Хаяг: Монгол, Улаанбаатар, Сонгинохайрхан, 20-р хороо, тээвэрчид, Тээвэрчдийн гудамж, 24-А Хера Индустрал Парк

Утас: 95725241

Гэрээний №:

Огноо: 2023-09-22

Төлбөр хийх хугацаа(Хоног):

Д/Д	Бараа, ажил, үйлчилгээний нэр	Код	Хэмжих нэгж	Тоо, хэмжээ	Нэгжийн үнэ	Бүгд үнэ
1	Бохир усны шугам, бохир усыг ариутгах, цэвэрлэх үйлчилгээ	9411000	ш	1	140,000	140,000



Бараа, ажил үйлчилгээний үнэ:	127,272.73
Нэмэгдсэн өртгийн албан татвар:	12,727.27
Нийслэл хотын албан татвар:	0
Нийт дүн:	140,000

Хавсралт 7 Хогийн төв цэгийн савыг хийхэд зарцуулсан төлбөр

БУМАН НХМаягт БМ-3
Сангийн сайдын 2017 оны 12 дугаар сарын 5-ны өдрийн 347 тоот тушаалын хавсралт

ЗАРЛАГЫН БАРИМТ № _____

"БУМАН ТӨМӨРТ ШИЙДЭЛ" ХХК
(байгууллагын нэр) _____
(худалдан авагчийн нэр)

Регистрийн № **6489877** Регистрийн № _____

20... он ...сар ... өдөр _____
(гэвэртлэгчийн, хаяг албан тушаал, нэр)

№	Материалын үнэт зүйлийн нэр, зэрэг, дугаар	Код	Хэмжиг нэгж	Худалдах		
				Тоо	Нэгжийн үнэ	Нийт дүн
1	5x15x6	2m	11K	15	1000	15000
2	5x15x6	1m	11	10	1000	10000
3						
4	water					
5						
6						
7						
8						
9						
10						
11						
12						
13						
14						
15						
16						
17						

Дүн _____

Тэмдэг: Хүлээлгэн өгсөн эд хариуцагч: _____
Хүлээн авагч: _____
Шалгасан нийтлэн бодогч: _____

БУМАН Сангийн сайдын 2017 оны 12 дугаар сарын 5-ны өдрийн 347 тоот тушаалын хавсралт

НЭХЭМЖЛЭХ №

Нэхэмжлэгч: _____
Регистрийн №: 6489877
Дансны дугаар: Хаан банк 5085334278
Утас: +976 96661818
Хаяг: БГД, 20-р хороо "Жаст ойл" ШТС-ын урд талд

Төлөгч: _____
Байгууллагын нэр: _____
Хаяг: _____
Регистрийн №: _____
Нэхэмжилсэн огноо: _____

№	Гүйлгээний утга	Тоо хэмжээ	Нэгжийн үнэ	Нийт үнэ
1	5x15x6	15m	1000	15000
2	5x15x6	10m	1000	10000
3				
4				
5				
6				
7				
8				
9				
10				
11				
12				
13				
14				
15				
16				
17				

Дүн _____
НЭГЭТ _____
Нийт дүн: 14700000

Мөнгөний дүн: 14700000.00 /үсэгээр/ болно.

САЙНТ Тамга Нэхэмжлэл хүлээн авсан _____
Нэхэмжлэл бичсэн _____

Хавсралт 8 Үйлдвэр доторх хог хаягдлын ангилал /өнгө/





Хавсралт 9 Байгууллагын хогийн төв цэгийг тохижуулж байгаа байдал /хараахан бүрэн дүүсээгүй байгаа, одоо битүүмжлэл хийнэ/

1. Үйлдвэрийн төв хогийн цэгийн өмнөх байдал



2. Талбайн эзэмшигч Хера индастриал ХХК-д хүсэлт гаргаж, хэсэг талбайг өөрийн компанийн хогийн цэг болгон тохижуулах ажил эхлэсэн.





3. Компани өөрийн зардлаар хогийн цэгийг тохижуулан ажиллаж байна.





Хавсралт 10 СХД-ийн Ахмадын хөгжлийн төвд тарьсан модтой холбоотой албажуулсан баримт



СОНГИНОХАЙРХАН ДҮҮРГИЙН АХМАДЫН
ХОРОО

2023 оны 10 сарын 19 өдөр № 20 Улаанбаатар хот

СОНГИНОХАЙРХАН ДҮҮРГИЙН 20 ДУГААР
ХОРООНЫ ЗАСАГ ДАРГА Х.НЭМЭХБАЯР танаа

Танай хорооны нутаг дэвсгэрт үйл ажиллагаа явуулж байгаа “Акалико ресорсэс” ХХК нь 2022 оны 10 дугаар сараас эхлэн тус дүүргийн Ахмадын хөгжлийн төвийн эзэмшил талбайд мод тарьж тарьсан модоо арчилж тордон усалж ургуулахад анхаарч ажилласны үр дүнд нийт 75 ширхэг агч модны суулгац суулгаснаас 85 хувь буюу 64 ширхэг суулгац нахиалан ургаж байгааг тодорхойлов.

ДАРГА  П.САМДАН



Хавсралт 11 СХД-ийн Ахмадын хөгжлийн төвд мод тарьж байгаа байдал
Ахмадын хөгжлийн төвд тарьсан мод арчилгаа ба ургаж байгаа байдал

1. 75 агч мод тарих үеийн үйл явцыг харуулсан зураг



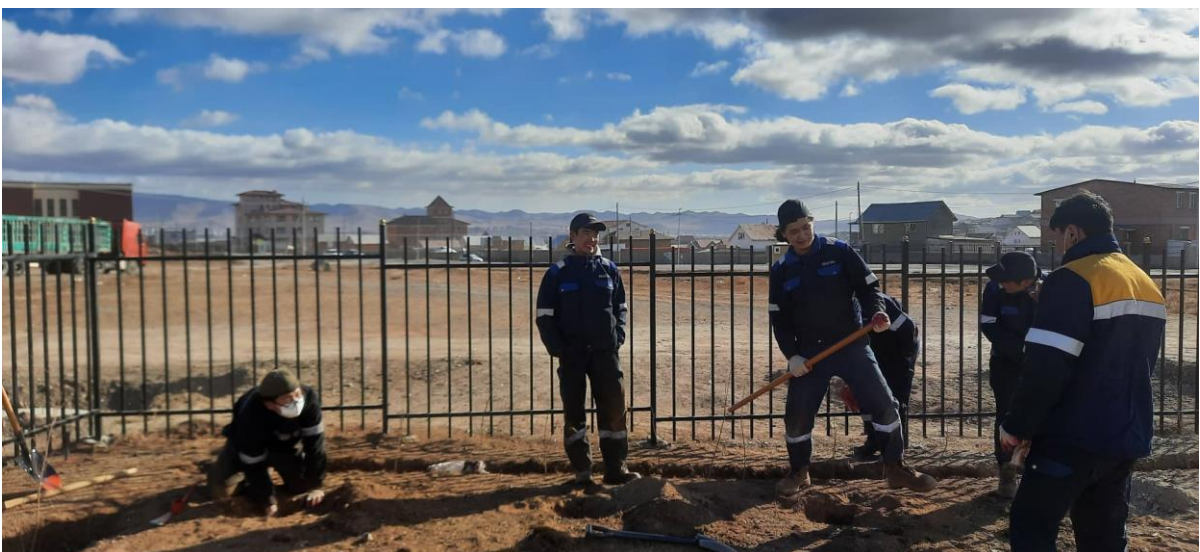

2. Усалгаа тордлогоог харуулсан зураг

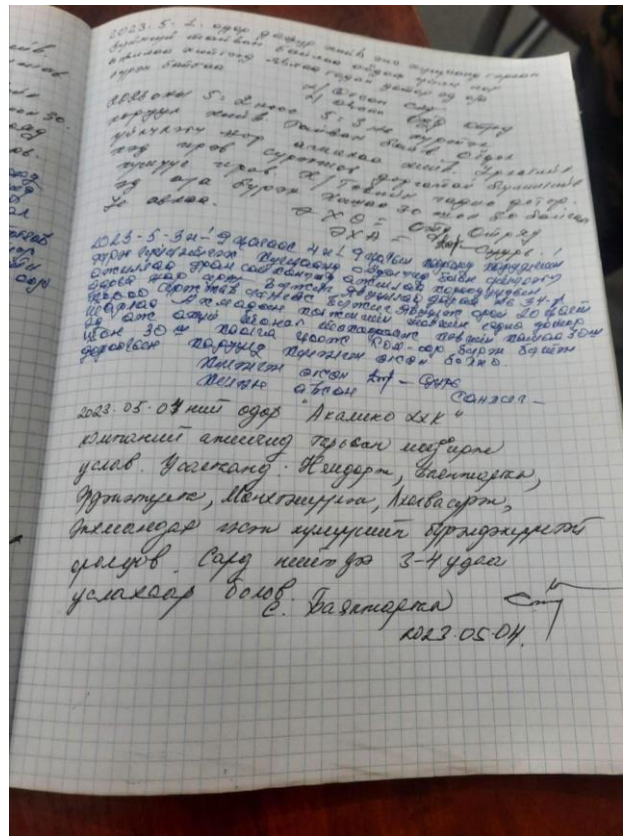

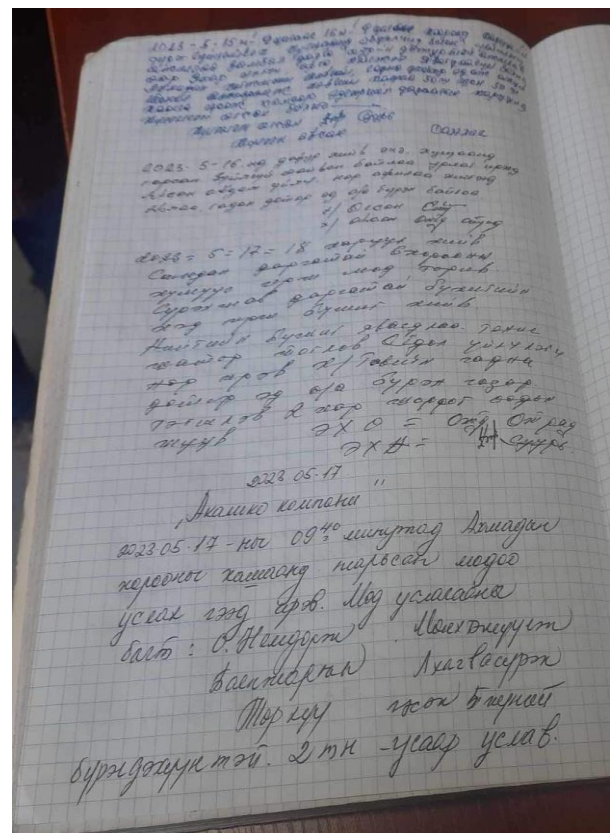

3. Ургалтын байдлыг харуулсан зураг













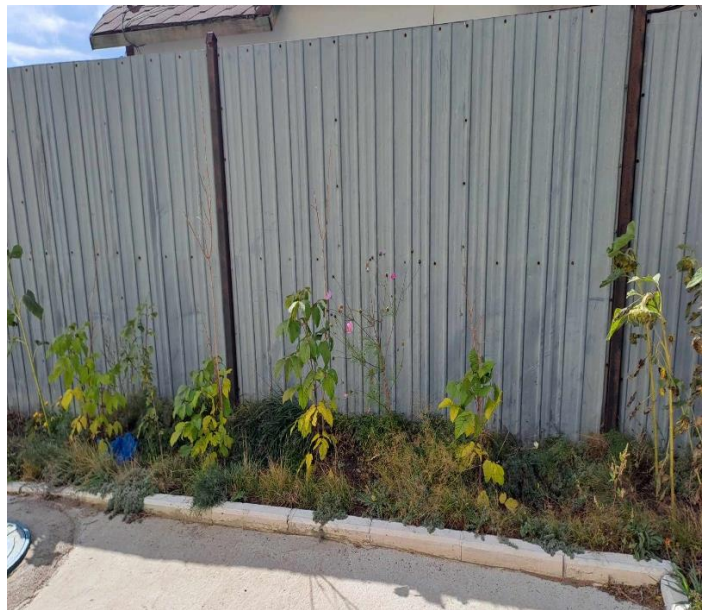

Хавсралт 12 Үйлдвэрийн гадаад тохижуулалт, сайжруулалт /дотоод нөөц бололцоог ашигласан/





Хавсралт 13 Туул голын эрэгийг цэвэрлэсэн байдал /жил бүрийн уламжлалт ажил/







Хавсралт 14 Үйлдвэрийн тоног төхөөрөмжийн аюулгүй ажиллагаа ба хяналтын баримт Жишээ татаж 1 төхөөрөмжийн бүртгэлийг оруулав.



II. ТЕХНИКИЙН ҮНДСЭН ҮЗҮҮЛЭЛТҮҮД

а. Паспортад заагдсан хүчин чадал 173,2 кВт

Д/д	Төхөөрөмжийн үндсэн үзүүлэлтүүдийн жагсаалт	Хэмжигдэх нэгж	Тоон утга
	Шуудруулгын машин 1	кВт	173,2 кВт
	Шуудруулгын машин 2	кВт	173,2 кВт
	Шуудруулгын машин 3	кВт	173,2 кВт
	Шуудруулгын машин 4	кВт	173,2 кВт
	Хуурайч машин 5	кВт	20 кВт
	Хэрэгжүүлэх мотор 1, 2, 3	кВт	9 кВт
	Хэрэгжүүлэх мотор 1, 2, 3	кВт	6 кВт
	Аваргжуулах мотор 1, 2, 3	кВт	16,5

2

III. ТОНОГ ТӨХӨӨРӨМЖИЙН ИЖ БҮРДЭЛТИЙН ЖАГСААЛТ

Д/д	Иж бүрдэл болон гүйцэтгэлийн нэр	Тоо ширхэг
	Ариуны тал	1 ш
	Хэрэгжүүлэх тал	1 ш
	Усны насос	1 ш
	Скалер	2 ш
	Аваргжуулах мотор	3 ш

IV. ТОНОГ ТӨХӨӨРӨМЖИЙН ЭД АНГИЙН НЭГЖИД ЦАХИЛГААН ХӨДӨЛГҮҮР ХАМААРАГДВАЛ

Д/д	Хөдөлгүүрийн үндсэн үзүүлэлтүүдийн жагсаалт	Хэмжигдэх нэгж	Тоон утга
			Хөдөлгүүрийн марк
	Хэрэгжүүлэх мотор	кВт	
	Хэрэгжүүлэх тал	кВт	32, 980 орлогч
	Аваргжуулах мотор	кВт	

3

VI. УРСГАЛ ЗАСВАРЫН БҮРТГЭЛ

№	Засварласан он, сар, өдөр	Засвар хийх болсон шалтгаан	Хийсэн ажлын тодорхойлолт	Сольсон сэлбэг хэрэгсэл		Засвар хариуцагчийн нэр, албан тушаал
				Нэр	Тоо ширхэг	
16	2022.10.19	Хүүрмэл хайрмалыг бичгийн гол талсанд, резина тийлэх, голын араг талыг шилжүүлж шугарсан.	Эд ангиуг гүдгэл, бүрэлтэй брэл эд ангиуг гүдгэл, шилжүүлэгчтэй материал солив.	Урд. Бичгийн гол Шилжүүл	1ш 1ш 1ш	Л.Б.Элүүр
	2022.12.11	Тосны бохирдол илэвч, тосны төлөвлөгөөт засвар.	Калиегаар салбар кебаль шилжүүлэгчтэй явсаг эд ангиугууд тосолгоо хийв.	НЛ-46 резина	20г 1ш	Л.Б.Элүүр

17	2023.03.23	Тос тосолгоо хийв тосны тосыг гүдгэлд	Тос бохирдол чухал			Л.Б.Элүүр
	2023.04.07	Хүүрмэл голын араг талыг шилжүүлж шугарсан	Хүүрмэл голын араг талыг шилжүүлж шугарсан			Л.Б.Элүүр

Хавсралт 15 СХД-ийн ОБХ-ээс авсан “Галын аюулгүй байдлын сургалт”-ын баримт

СОНГИНОХАЙРХАН ДҮҮРГИЙН ОНЦГОЙ БАЙДЛЫН ХЭЛТЭС



ГАМШГААС УРЬДЧИЛАН СЭРГИЙЛЭХ ЧИГЛЭЛЭЭР СУРГАЛТ ЗОХИОН БАЙГУУЛСАН ТУХАЙ БАТАЛГААНЫ ХУУДАС

Сургалт зохион байгуулсан албан тушаалтны өгөх мэдээлэл		
Сургалтын ангилал	Сэдэв	Сургалт зохион байгуулсан алба хаагч
<input type="checkbox"/> Гамшгаас хамгаалах иж бүрэн сургууль <input type="checkbox"/> Гамшгаас хамгаалах команд штабын сургууль <input type="checkbox"/> Иргэд <input type="checkbox"/> Оюутан <input type="checkbox"/> Сурагч <input type="checkbox"/> СӨБ <input checked="" type="checkbox"/> Ажилтан, алба хаагч <input type="checkbox"/> Удирдах бүрэлдэхүүн <input type="checkbox"/> Алба, Мэргэжлийн анги <input type="checkbox"/> Цэргийн дүйцүүлэх албаны сургалт <input type="checkbox"/> Сайн дурын бүлэг, нөхөрлөл сургалт <input type="checkbox"/> Хөгжлийн бэрхшээлтэй иргэд Тайлбар: Энэ хэсгээс хэд хэдийг сонгож болох бөгөөд сонголт тус бүрийн ард сургалтад хамрагдсан хүний тоог тавина.	Галын аюулгүй байдлын сургалт	Балжинзорэн
Сургалтын төрөл: <input checked="" type="checkbox"/> Танхим <input type="checkbox"/> Дадлага <input type="checkbox"/> Хосолсон <input type="checkbox"/> Цахим <input type="checkbox"/> Видео <input type="checkbox"/> Дууриалган үзүүлэх	Сургалт зохион байгуулсан огноо: 2023 он...6 сар...23 өдөр	Сургалт зохион байгуулсан хугацаа: 1 цаг 10 минут
Хамрагдсан хүний тоо: Эр: 40. Эм: 10. Нийт: 50.		
Байгууллагын нэр: Акалико ресорсэс ХХК	Байршил: СХВ, 20-р хороо, 24-А 2 дахь Индустриал хороо	Үйл ажиллагааны чиглэл: Цилиндр засвар, үйлчилгээ
Сургалтын талаарх санал, дүгнэлт:	Үнэлгээ: <input checked="" type="checkbox"/> Бүрэн хангалттай <input type="checkbox"/> Хангалттай <input type="checkbox"/> Хангалтгүй Тайлбар:	

Албан тушаал



Гарын үсэг
 1 Нормина 95102755
 1890606561
 гарын үсгийн тайлал утас



СОНГИНОХАЙРХАН ДҮҮРГИЙН
ОНЦГОЙ БАЙДЛЫН ХЭЛТЭС

/Албан байгууллагын нэр/

АЖИЛТАН, АЛБА ХААГЧДЫН БҮРТГЭЛ

2023 оны 06 дугаар сарын 28 –ны өдөр

Д/д	Овог нэр	Албан тушаал	Утасны дугаар	Гарын үсэг	Тайлбар
1	Н. Тарвооц	Храм оператор	88878597	[Signature]	
2	О. Нэгдэл	Богшино Р Нарав	96719717	[Signature]	
3	Б. Ириунгар	онгоцон ш оператор	88091610	[Signature]	
4	Ц. Байдал	Токарчин	88047965	[Signature]	
5	М. Эрдэнэ	жаргын	88772323	[Signature]	
6	П. Батдорж	гэгнчурчин	88105639	[Signature]	
7	Батдорж	Токар	88872749	[Signature]	
8	Батдорж	3У оператор	99830167	[Signature]	
9	Салурт	3У оператор	80507795	[Signature]	
10	Батсүх Хүдэл	Батсанж ажиглагч	95107986	[Signature]	
11	Батсүх Хүдэл	Жаргын	99909675	[Signature]	
12	Батсанжам Бэрхжоргал	Ажиглагч Нарав	88473999	[Signature]	
13					
14					
15					
16					
17					
18					
19					
20					
21					
22					
23					
24					

БҮРТГЭСЭН:

СОНГИНОХАЙРХАН ДҮҮРГИЙН
ОНЦГОЙ БАЙДЛЫН ХЭЛТЭС

/Албан байгууллагын нэр/

АЖИЛТАН, АЛБА ХААГЧДЫН БҮРТГЭЛ

2023 оны дугаар сарын -ны өдөр

Д/д	Овог нэр	Албан тушаал	Утасны дугаар	Гарын үсэг	Тайлбар
1	Д. Гүлжигүүрэг	оператор	88081058	Д. Гүлжигүүрэг	
2	Д. Батсайхан	үйлчлэгч	95556216	Д. Батсайхан	
3	Б. Тэмүүлэн	онцлогооны оператор	89691549	Б. Тэмүүлэн	
4	А. Зуланбаат	Ins- оператор	99286484	А. Зуланбаат	
5	М. Цэцэгэл	ins. оператор	4909562	М. Цэцэгэл	
6	А. Палмаханг	drawing зураг	90702623	А. Палмаханг	
7	Д. Зүрхтэнцэнэ	ТОКАРЬ	33274244	Д. Зүрхтэнцэнэ	
8	З. Мөнхтүвшин	ТОКАРЬ	80670560	З. Мөнхтүвшин	
9					
10					
11					
12					
13					
14					
15					
16					
17					
18					
19					
20					
21					
22					
23					
24					

БҮРТГЭСЭН:

СОНГИНОХАЙРХАН ДҮҮРГИЙН
ОНЦГОЙ БАЙДЛЫН ХЭЛТЭС

/Албан байгууллагын нэр/

АЖИЛТАН, АЛБА ХААГЧДЫН БҮРТГЭЛ

2023 оны дугаар сарын –ны өдөр

Д/д	Овог нэр	Албан тушаал	Утасны дугаар	Гарын үсэг	Тайлбар
1	В. Нуржигал	Э/механик	89866656	Нуржигал	
2	М. Мөнхбат	Мастер	95104783	Мөнхбат	
3	Н. Сүхбат	Механик	99073733	Сүхбат	
4	Б. Тэнгэр	Хром оператор	99332254	Тэнгэр	
5	Т. Гарантуяа	Зургийн инженер	88559953	Гарантуяа	
6	М. Цугтай	Механик	99215811	Цугтай	
7	Г. Сарантуяа	Огноомын оператор	99705051	Сарантуяа	
8	Г. Цэцэг	Line role мастер	95945557	Цэцэг	
9	С. Мөнхбат	Товарчун	88949497	Мөнхбат	
10	М. Энхтүвшин	Бүтээгч	88711872	Энхтүвшин	
11	Б. Дорнод	Радиатор чух	99194215	Дорнод	
12	В. Түвшин	Оператор	91996655	Түвшин	
13	Б. Түвшин	Тухайн гагцхүү	99688777	Түвшин	
14	Г. Сарантуяа	оператор	89136191	Сарантуяа	
15	Д. Энхтүвшин	оператор	99800113	Энхтүвшин	
16	А. Төвжиг	оператор	91918058	Төвжиг	
17	А. Дорнод	оператор	90613690	Дорнод	
18	Ч. Мандал	Зураг	90150215	Мандал	
19	М. Мандал	механик	95879986	Мандал	
20	У. Цоглохбаяр	Механик	88624468	Цоглохбаяр	
21	Г. Отгонбаяр	Нэрэв	94112942	Отгонбаяр	
22	А. Мандал	Баталгаач - Шонилар	91896695	Мандал	
23	М. Түвшин	Мастер	99193315	Түвшин	
24					

БҮРТГЭСЭН:



СОНГИНОХАЙРХАН ДҮҮРГИЙН
ОНЦГОЙ БАЙДЛЫН ХЭЛТЭС

/Албан байгууллагын нэр/

АЖИЛТАН, АЛБА ХААГЧДЫН БҮРТГЭЛ

2023 оны дугаар сарын –ны өдөр

Д/д	Овог нэр	Албан тушаал	Утасны дугаар	Гарын үсэг	Тайлбар
1					
2	Б. Эрдэнэ	засварлагч галмүүргийн	96093623	[Signature]	
3	Т. Амгартал	Г/Ө оператор	86010560	[Signature]	
4	Ц. Чирмийн	Г/Ө оператор	79022489	[Signature]	
5	С. Стомбаев	Г/Ө оператор	80026537	[Signature]	
6	М. Мангалар	Г/Ө	95326254	[Signature]	
7	О. Дорж-Зориг	Г/Ө	88896202	[Signature]	
8					
9					
10					
11					
12					
13					
14					
15					
16					
17					
18					
19					
20					
21					
22					
23					
24					

БҮРТГЭСЭН:

Сургалтанд нийт 50 ажилтан хамрагдсан.



Хавсралт 16 ХАБЭА-н сургалтыг мэргэжлийн байгууллагаас авсан баримт

НХМаягт МХ 1				НХМаягт МХ 1			
Маягт N: ТС-7 Санхүү, Эдийн засгийн сайдын 2002 оны 06 дугаар сарын 28-ны өдрийн 182 тоот тушаалаар батлав.				Маягт N: ТС-7 Санхүү, Эдийн засгийн сайдын 2002 оны 06 дугаар сарын 28-ны өдрийн 182 тоот тушаалаар батлав.			
Төлбөрийн даалгавар				Төлбөрийн даалгавар			
2023/03/06				2023/03/06			
Төлөгч	Данс	Дүн		Төлөгч	Данс	Дүн	
Код	Акалико Ресорсэс ХХК	Дебет		Код	Акалико Ресорсэс ХХК	Дебет	
Төлөгчийн банк	Худалдаа хөгжлийн банк	495074759		Төлөгчийн банк	Худалдаа хөгжлийн банк	495074759	
Хүлээн авагч			2,500,000.00	Хүлээн авагч			2,500,000.00
Код	МХААЭАМХ	Кредит		Код	МХААЭАМХ	Кредит	
Хүлээн авагчийн банк				Хүлээн авагчийн банк			
Мөнгөний дүн (тоогоор)			2,500,000.00	Мөнгөний дүн (тоогоор)			2,500,000.00
Мөнгөний дүн (үсгээр)		хоногийн хувийн торгууль бүгд төг..... мөн	Мөнгөний дүн (үсгээр)		хоногийн хувийн торгууль бүгд төг..... мөн
<i>Хоёр сая таван зуун мянган төгрөг</i>				<i>Хоёр сая таван зуун мянган төгрөг</i>			
Бариаг хүлээн авсан буюу ажил үйлчилгээ гүйцэтгүүлсэн огноо 2023/03/06				Бариаг хүлээн авсан буюу ажил үйлчилгээ гүйцэтгүүлсэн огноо 2023/03/06			
Төлбөрийн зориулалт (Барааны болон ажил үйлчилгээний нэр, дагалдах баримтын дугаар)				Төлбөрийн зориулалт (Барааны болон ажил үйлчилгээний нэр, дагалдах баримтын дугаар)			
EB -ХАБ сургалт-5694744 Акалико Ресорсэс : 495-(495074759-АКАЛИКОРЕСОРСЭС ХХК)-> 150000-Голонт төв банк(1105058738-МХААЭАМХ ТББ)				EB -ХАБ сургалт-5694744 Акалико Ресорсэс : 495-(495074759-АКАЛИКОРЕСОРСЭС ХХК)-> 150000-Голонт төв банк(1105058738-МХААЭАМХ ТББ)			
Гүйлгээний утга				Гүйлгээний утга			
Төлбөрийн зориулалт				Төлбөрийн зориулалт			
Төлөх хугацаа				Төлөх хугацаа			
Төлбөрийн ээлж				Төлбөрийн ээлж			
Гүйцэтгэх захирал : /Т.Цогт/ Банкинд гүйлгээ хийсэн				Гүйцэтгэх захирал : /Т.Цогт/ Банкинд гүйлгээ хийсэн			

Хавсралт 17 ХАБЭА-н сургалтад хамрагдсан баримт

“Акалико” ХХК-ийн нийт ажилтнуудын ХАБЭА-н сургалтын хөтөлбөр, хуваарь

Сургалтын хугацаа: Сургалтыг 2023 оны 03 сарын 06,07-ны өдөр “Акалико”ХХК-ийн сургалтын танхимд явуулна.

Хамрагдах хүрээ: “Акалико”ХХК-ийн нийт ажилтнууд хамрагдана.

Өдөр	Хичээлийн сэдэв	Хугацаа	Хичээлийн цаг	Хичээл заах багшийн нэр
3 сарын 6,7-ны өдрүүд Даваа, Мягмар гаригт	1 Үйлдвэрлэлийн осол/ҮО/, МШӨ, хурц хордлого/ХХ/-ын шалтгаан, урьдчилан сэргийлэх арга зам	07.30-09.00	2 цаг	Д.Батбаатар
	2 Түр завсарлага	09.00-09.15	15 минут	
	3 Ажлын байран дахь аюулыг илрүүлж, эрсдэлийн үнэлгээ хийх, хяналт тогтоох, урьдчилан сэргийлэх арга зам	09.15-10.00	1 цаг	Д.Батбаатар
	4 ХАБЭА-н тухай хууль, хуулийн зарим шаардлагууд, хуулиар хүлээх ажилтны үүрэг	10.00-11.30	2 цаг	Д.Төгссайхан
	5 Түр завсарлага	11.30-11.45	15 минут	
	6 Хөдөлмөрийн хууль /шинэчилсэн найруулга/	11.45-12.30	1 цаг	Д.Төгссайхан
	7 Үдийн завсарлага	12.30-13.30	1 цаг	
	8 Галын аюулгүй ажиллагаа	13.30-14.15	1 цаг	Д.Батбаатар
	9 Хөдөлмөрийн нөхцөл, түүнд тавигдах шаардлагууд, мэргэжлээс шалтгаалах өвчин, ажилтны эрүүл мэндийн үзлэг	14.15-15.45	2 цаг	Ч.Бүжинлхам
	10 Түр завсарлага	15.45-16.00	15 минут	
	11 Осолд өртөгсдөд үзүүлэх эмнэлэгийн анхан шатны тусламж	16.00-17.30	2 цаг	П.Энх-Оюун
	12 Нийт цаг			11 цаг
Шалгалт:		17.30-17.40	10 минут	
Сэтгэл ханамжийн судалгаа		17.40-17.45	5 минут	
Бүгд:			11 цаг	



**СУРГАЛТАНД ХАМРАГДАГСДЫН
БҮРТГЭЛИЙН МАЯГТ**

1. Сургалт явуулсан багш нар

№	Багшийн овог, нэр:	Сургалтын сэдэв:	Хугацаа	Багшийн гарын үсэг:
1	Д.Батбаатар	Үйлдвэрлэлийн осол/ҮО/, МШӨ, хурц хордлого/ХХ/-ын шалтгаан, урьдчилан сэргийлэх арга зам	2 цаг	
		Ажлын байран дахь аюулыг илрүүлж, эрсдэлийн үнэлгээ хийх, хяналт тогтоох, урьдчилан сэргийлэх арга зам	1 цаг	
		Галын аюулгүй ажиглалгаа	1 цаг	
2	Д.Төгссайхан	ХАБЭА-н тухай хууль, хуулийн шаврдлагууд, хуулиар хүлээх ажил олгогч, ахлах удирдах ажилтнуудын үүрэг, хийх ажлууд	1 цаг	
		Хөдөлмөрийн хууль /шинэчилсэн найруулга/	1 цаг	
3	Ч.Бүжинлхам	Хөдөлмөрийн нөхцөл, түүнд тавигдах шаврдлагууд, мэргэжлээс шалтгаалах өвчин, ажилтны эрүүл мэндийн үзлэг	2 цаг	
4	П.Энх-Оюун	Осолд өртөгсөдөд үзүүлэх эмнэлэгийн анхан шатны тусламж	2 цаг	

2. Сургалт авсан байгууллага

1.	Байгууллагын нэр:	“Акалико Ресорсэс” ХХК -ийн Нийт ажилтнуудын ХАБЭА-н сургалт
2.	Салбар, нэгжийн нэр:	
3.	Сургалтын анги, заал:	“Акалико Ресорсэс” ХХК-ийн сургалтын танхимд
4.	Сургалт хийсэн он, сар, өдөр:	2023 оны 03 сарын 07

3. Суралцагчдын нэрс

№	Овог	Нэр	Компанийн нэр	Албан тушаал	Регистрийн дугаар	Гарын үсэг
1.	Аагартууд	Булсанбаяр	akaliko	Зургийн амалтан	АЮ01261419	
2.	Баянмөнх	Шантширүүлэ	akaliko	Токарь	УО05250452	
3.	Мөнхбаатар	Алсвагзориг	akaliko	төврийн менежер	УН92012215	
4.	Булсан	Оубар	AKALIKO	Месэли чех ажилч	УО8000916	
5.	Норгалзуурт	Дурвдоргал	AKALIKO	Чулуурагч	УН07011863	
6.	Орхонбаяр	Сүвдэнзориг	AKALIKO	оператор	МН 31102201	

№	Овог	Нэр	Компанийн нэр	Албан тушаал	Регистрийн дугаар	Гарын үсэг
7.	Цэцэг-Оюу	Зайнбид	Акалико	Токарчин	УС8301305	Зайнбид
8.	Алтанзориг	Ташаганд	Акалико	охиолоо	АМ01290508	Ташаг
9.	Торбог	Валдорг	Акалико	токарчин	А004281611	Валдорг
10.	Нэргүй	Бат-Эрдэнэ	Акалико	оператор	ЖК00291119	Н.Эрдэнэ
11.	Гундвалар	Нарансалсан	Акалико	галжирчин	УШ01232019	Н.Муну
12.	Гансүх	Ниндэрж	Акалико	Жолооч	УЛ-69110270	Ниндэрж
13.	Оантоя	Ватсайхен	Акалико	Урлагч	ХМ75111416	Ватсайх
14.	Баясгол	Т.Виницар	- / -	Тулгах галжирчин	ХК08611817	Т.Виницар
15.	Мөнхбаяр	Эхмунуур	Акалико	Бидэвч	ЖК31021517	М.Мунуур
16.	Мөнхтөгсх	Баясан	Акалико	оператор	УН00222308	Баясан
17.	Насанбат	Сүхбат	Акалико	DAT	УК94083778	Сүхбат
18.	Нямаргал	Торбог	АКАЛИКО	Paint	ФМ39070282	Т.Торбог
19.	Самрагал	Валдорг	АКАЛИКО	None	РБ20031601	Валдорг
20.	Бонд	Ариунжаргал	Акалико	None	УС74021908	Ариунжаргал
21.	Ганхуя	Ахабаатар	Акалико	Мастер	У489082095	А.Ахабаатар
22.	Валдорг	Рэнцэнбилэг	Акалико	Н.Эрдэнэ Бодогч	4E78022000	Р.Билэг
23.	Целибалар	Мөнхбаяр	Акалико	Механик	УЗ95240111	Ц.Мөнхбаяр
24.	Ариунбол	Оюунбол	АКАЛИКО	Торлогч	УТ95100519	О.Оюунбол
25.	Балсүрэг	Салмагмаа	АКАЛИКО	Механик	СФ06113013	С.Малмаа
26.	Балсүрэг	Сүлэгдэр	Акалико	Торлогч Механик	УУ90041217	С.Сүлэгдэр
27.	Мөнхбаяр	Ахабаатар	Акалико	Торлогч Механик	УП92012213	А.Ахабаатар
28.	Ганхуя	Хүслэн	Акалико	Хангалж Ожилтан	УХ97111337	Х.Хүслэн
29.	Урванбал	Цэцэг	АКАЛИКО	Техникийн Салбарын Ожилтан	УС00242316	Ц.Цэцэг
30.	Мөнхбаяр	Ниндэрж	АКАЛИКО	Валдорг Оператор	01085040396	Н.Ниндэрж
31.						
32.						
33.						
34.						
35.						



**СУРГАЛТАНД ХАМРАГДАГСДЫН
БҮРТГЭЛИЙН МАЯГТ**

1. Сургалт явуулсан багш нар

№	Багшийн овог, нэр:	Сургалтын сэдэв:	Хугацаа	Багшийн гарын үсэг:
1	Д.Батбаатар	Үйлдвэрлэлийн осол/ҮО/, МШӨ, хурц хордлого/ХХ/-ын шалтгаан, урьдчилан сэргийлэх арга зам	2 цаг	
		Ажлын байран дахь аюулыг илрүүлж, эрсдэлийн үнэлгээ хийх, хяналт тогтоох, урьдчилан сэргийлэх арга зам	1 цаг	
		Галын аюулгүй ажиглалтаа	1 цаг	
2	Д.Төгссайхан	ХАБЭА-н тухай хууль, хуулийн шаардлагууд, хуулиар хүлээх ажил олгогч, ахлах удирдах ажилтнуудын үүрэг, хийх ажлууд	1 цаг	
		Хөдөлмөрийн хууль /шинэчилсэн найруулга/	1 цаг	
3	Ч.Бүжинлхам	Хөдөлмөрийн нөхцөл, түүнд тавигдах шаардлагууд, мэргэжлээс шалтгаалах өвчин, ажилтны эрүүл мэндийн үзлэг	2 цаг	
4	П.Энх-Оюун	Осолд өртөгсдөд үзүүлэх эмнэлэгийн анхан шатны тусламж	2 цаг	

2. Сургалт авсан байгууллага

1.	Байгууллагын нэр:	“Акалико Ресорсэс” ХХК -ийн Нийт ажилтнуудын ХАБЭА-н сургалт
2.	Салбар, нэгжийн нэр:	
3.	Сургалтын анги, заал:	“Акалико Ресорсэс” ХХК-ийн сургалтын танхимд
4.	Сургалт хийсэн он, сар, өдөр:	2023 оны 03 сарын 06

3. Суралцагчдын нэрс

№	Овог	Нэр	Компанийн нэр	Албан тушаал	Регистрийн дугаар	Гарын үсэг
1.	Тогтоол	Батбаатар	ХАБЭА-н нийт ажилтны	Засварчин	УЕ 85121412	
2.	Бадам	Доржпүрэв	Акалико ресорсэс	Бүтээгдэхүүн зохиох	МН 90020501	
3.	Доржпүрэв	Доржпүрэв	Акалико ресорсэс	Мессжер	МБ 74102211	
4.	Хангал	Хангал	ХАБЭА-н нийт ажилтны	Засвар	Б 99410710	
5.	Хангал	Хангал	ХАБЭА-н нийт ажилтны	Зурхайч	УКО 101535	
6.	Хангал	Хангал	ХАБЭА-н нийт ажилтны	Холбоонон	УУ 901012	

№	Овог	Нэр	Компанийн нэр	Албан тушаал	Регистрийн дугаар	Гарын үсэг
7.	Дулаасурэн	Эрдэнэтула	Акаликo	Токарь	УГ 05261451	
8.	Хавса	Монгол	Акаликo	Машин	CG33068002	
9.	Оюун	Төгс-Эрдэнэ	Акаликo	Тусгагч	ШБ 95081451	
10.	Наран	Б.Наран	Акаликo	Бүтэц	Н10030111	
11.	Хандан	Чулуун	Акаликo	Координатор	ХО87073179	
12.	Бонх	Монг.Эрдэнэ	Акаликo	Машин	Н1097022910	
13.	Нурвдорж	Батдорж	Акаликo	Гагцмэл	АГ88091114	
14.	Сурьмаа	Мяншиддоржийн	Акаликo	Токарчин	ЗА 91051458	
15.	Оюундорж	Варантуул	Акаликo	О/о	УС096041702	
16.	Оюундорж	Сүхбаатар	Акаликo	Нэрэв	ЕЛ90091335	
17.	Хандан	Монг.Эрдэнэ	Акаликo	ОТ/Зурал	ТН0 98030218	
18.	Бонх	Хандан	Акаликo	Токарчин	НТ79103111	
19.	Батмөнх	Оюун	Акаликo	инспектор	УН97100905	
20.	Оюун	Хандан	Акаликo	Нэрэв	ОС89015016	
21.	Амгалан	Хандан	Акаликo	инспектор	ЗУ94093006	
22.	Дансран	Балормаа	Акаликo	үндэслэл	ШБ69050760	
23.	Орхон	Орхон	Акаликo	О/о	ТЭ84108067	
24.	Оюун	Оюун	Акаликo	О/о	ЕЛ90091335	
25.	Мунгал	Мунгал	Акаликo	Ажлын	Н148702252	
26.	Хандан	Хандан		Хүмүүжил		
27.	Бат-Эрдэнэ	Бат-Эрдэнэ		Машин	УН84180360	
28.	Хандан	Хандан	Акаликo	Бат	УН191090954	
29.	Монгол	Монгол	Акаликo	Машин	УР90011070	
30.	Орхон	Орхон	Акаликo	ОТ	МБ9504207	
31.	Хандан	Хандан	Акаликo	ОТ	УН97125714	
32.						
33.						
34.						
35.						

2023 оны 3 дугаар сарын 06- ны өдрийн сургалтанд хамрагдсан
“Акалико” ХХК -ний нийт ажилтны ХАБЭА-ийн сургалтын бүртгэл, шалгалтын дүн,
сертификатны дугаар

2023 оны 3 дугаар сарын 06

№	Овог нэр	Албан тушаал	Регистрийн дугаар	Шалгалтын дүн	Сертификатын дугаар
1	Ганчимэгийн Баярмагнай	Засварчин	УЕ85121412	70	№9752
2	Даваагийн Энэрэлзол	Борлууллатын туслах	ЖИ90020301	80	№9753
3	Лувсандагвагийн Дарханбаатар	Ээлжийн мастер	МБ74102211	62	Хангалтгүй
4	Алтангэрэлийн Баярцогт	Месаби	ЙД94110710	70	№9754
5	Чинзоригийн Тэмүүлэн	Зургийн Инженер	УК01221535	70	№9755
6	Батцэрэнгийн Эрдэнэ	Гагнуурчин		80	№9756
7	Дуламсүрэнгийн Эрдэнэтулга	Токарчин	УГ05261451	50	Хангалтгүй
8	Даваагийн Мөнхцэцэг	Нягтлан	СӨ93012202	90	№9757
9	Ононхүүгийн Бөх-Эрдэнэ	Будагчин	МБ95081457	70	№9758
10	Лхагва-Очирын Бямбадорж	Цахилгаанчин	МГ00301416	100	№9759
11	Дагдангийн Үүрцайх	Координатар	ХО87073179	73	№9760
12	Гансүхийн Мөнх-Эрдэнэ	Механик	ЙЮ97082710	90	№9761
13	Пүрэвдоржийн Батдорж	Гагнуурчин	АГ88091114	90	№9762
14	Сурьмаагийн Маанийдаарий	Токарчин	ЗА91051438	80	№9763
15	Гандолгорын Сарантуяа	Өнгөлгөөний оператор	УЮ96041702	80	№9764
16	Гомбосүрэнгийн Отгонбаяр	Нярав	СА90091335	80	№9765
17	Бямбадоржийн Мөнх-Эрдэнэ	Хромны оператор	ПЮ98030218	73	№9766
18	Зоригообаатарын Нямдаваа	Токарчин	ИП91031111	70	№9767
19	Баттогтохын Оюунгэрэл	Оношилгооны оператор	ИН97100905	90	№9768
20	Одцэндийн Нямдорж	Багажны нярав	ӨС89013016	90	№9769
21	Лхагвасүрэнгийн Ууганбат	Оношилгооны оператор	ЗЮ94093006	90	№9770
22	Дансрангийн Болормаа	Үйлчлэгч	ШБ69050760	70	№9771
23	Орхонбатын Орхонтунгалаг	Өнгөлгөөний оператор	ТЕ84103067	70	№9772
24	Ганзоригийн Амаржаргал	Өнгөлгөөний оператор	ЕЙ90080704	70	№9773
25	Ширнэнгийн Мөнхтогтох	Машин цехийн ахлах	ИЦ77072377	75	№9774
26	Дашдоржийн Өлзийнасан	Хангамжийн менежер			Шалгалт өгөөгүй
27	Бат-Эрдэнийн Баярмаа	Нягтлан	ХЖ84120360	90	№9775

28	Шинэбаярын Ууганбаяр	Задаргаа угсаргааны оператор	УИ91090954	70	№9776
29	Жамсранжавын Эрдэнэбилэг	Төлөвлөгч	ЙР90011070	70	№9777
30	Оргилын Амартүвшин	Задаргаа угсаргааны оператор	МБ95070753	75	№9778
31	Ихбаярын Төгөлдөр	Задаргаа угсаргааны оператор	УК97121714	80	№9779
32	Батсуурийн Санжаажамц	Механик	СФ96113013	70	№9780
33	Хангайн Сарнай	Нарийн бичиг		90	№9781
Сургалтанд хамрагдсан нийт хүний тоо					33
Шалгалт өгсөн хүний тоо					32
Шалгалтанд тэнцэж хангалттай үнэлгээ авсан хүний тоо					30
Хангалтгүй үнэлгээ авсан хүний тоо					2
Сертификат олгох хүний тоо					30

Хавсралт 18 ХАБЭА-н хамгаалах хувцас хэрэгсэлд зарцуулсан мөнгөн дүнгийн баримт

Энэ тайланд жишээ татан нэг баримт оруулсан болно. Нийт зарцуулсан мөнгөн дүн нь 2023 оны 10 дугаар сарын байдлаар 116,783.300 төгрөг зарцуулсан болно. Тайлангийн осол эрсдэлийн менежментийн хүснэгтэд нэгдсэн дүнг оруулав.

НХМаягт МХ 1

Маягт N: ТС-7 Санхүү, Эдийн засгийн сайдын 2002 оны 06 дугаар сарын 28-ны өдрийн 182 тоот тушаалаар батлав.

Төлбөрийн даалгавар

2023/09/14

Төлөгч	Данс	Дүн
Төлөгчийн банк	Акалико Ресорсэс ХХК	Дебет
Хүлээн авагч	Худалдаа хөгжлийн банк	495074759
Код	СИ ЭЙ ТИ ДИ ХХК	Кредит
Хүлээн авагчийн банк		
Мөнгөний дүн (тоогоор)	1,144,000.00	1,144,000.00
Мөнгөний дүн (үсгээр)	Нэг сая нэг зуун дөчин дөрвөн мянган төгрөгхоногийн хувийн торгууль бүгд төг..... мөн
Барааг хүлээн авсан буюу ажил үйлчилгээ гүйцэтгүүлсэн огноо	2023/09/14	Дүн (торгуулийн хант)
Төлбөрийн зориулалт (Барааны болон ажил үйлчилгээний нэр, дагалдах баримтын дугаар)	ЕВ -Хангаалалтын тос- 5694744 Акалико Ресорсэс : 495-(495074759 -АКАЛИКОРЕСОРСЭС ХХК)-> 320000-Хас банк(5001159658-СИ ЭЙ ТИ ДИ ХХК)	Гүйцээний утга Төлбөрийн зориулалт Төлөх хугацаа Төлбөрийн ээлж

Гүйцэтгэх захирал : /Т.Цогт/

Банкинд гүйлгээ хийсэн

НХМаягт МХ 1

Маягт N: ТС-7 Санхүү, Эдийн засгийн сайдын 2002 оны 06 дугаар сарын 28-ны өдрийн 182 тоот тушаалаар батлав.

Төлбөрийн даалгавар

2023/09/14

Төлөгч	Данс	Дүн
Төлөгчийн банк	Акалико Ресорсэс ХХК	Дебет
Хүлээн авагч	Худалдаа хөгжлийн банк	495074759
Код	СИ ЭЙ ТИ ДИ ХХК	Кредит
Хүлээн авагчийн банк		
Мөнгөний дүн (тоогоор)	1,144,000.00	1,144,000.00
Мөнгөний дүн (үсгээр)	Нэг сая нэг зуун дөчин дөрвөн мянган төгрөгхоногийн хувийн торгууль бүгд төг..... мөн
Барааг хүлээн авсан буюу ажил үйлчилгээ гүйцэтгүүлсэн огноо	2023/09/14	Дүн (торгуулийн хант)
Төлбөрийн зориулалт (Барааны болон ажил үйлчилгээний нэр, дагалдах баримтын дугаар)	ЕВ -Хангаалалтын тос- 5694744 Акалико Ресорсэс : 495-(495074759 -АКАЛИКОРЕСОРСЭС ХХК)-> 320000-Хас банк(5001159658-СИ ЭЙ ТИ ДИ ХХК)	Гүйцээний утга Төлбөрийн зориулалт Төлөх хугацаа Төлбөрийн ээлж

Гүйцэтгэх захирал : /Т.Цогт/

Банкинд гүйлгээ хийсэн

Хавсралт 19 Ахуйн хог хаягдлын мөнгөн төлбөрийн баримт

Тооцоо хаах

Гүйлгээний утга : EB -Ахуйн хог /5669464 Акаликo Монголиа/ : 405-(405082386-АКАЛИКО МОНГОЛИА ХХК)-> 150000
-Голомт тев банк(1905006672-Эко-Орчин ХХК)

Огноо : 2023/09/28

№	Харилцагчийн код	Харилцагчийн нэр	Тооцооны утга	Данс	Үүсгэсэн огноо	Валют	Ханш	Дебет	Кредит	Дүн /Т/
1	5434459	Эко Орчин ХХК	EB -Ахуйн хог /5669464 Акаликo Монголиа/	310101	2023/10/02	MNT	1.00	220,000.00	0.00	220,000.00
2			EB -Ахуйн хог /5669464 Акаликo Монголиа/	110101	2023/10/02	MNT	1.00	0.00	220,000.00	220,000.00
Нийт								220,000.00	220,000.00	

Тайлан гаргасан : /Рэнцнмядаг/

Тооцоо хаах

Гүйлгээний утга : Акаликo монголиа- 5669464 : 405-(405082386-АКАЛИКО МОНГОЛИА ХХК)-> 150000-Голомт тев банк(1905006672-Эко-орчин)

Огноо : 2023/08/30

№	Харилцагчийн код	Харилцагчийн нэр	Тооцооны утга	Данс	Үүсгэсэн огноо	Валют	Ханш	Дебет	Кредит	Дүн /Т/
1	5434459	Эко Орчин ХХК	Акаликo монголиа- 5669464 : 405-(4050823	310101	2023/08/31	MNT	1.00	220,000.00	0.00	220,000.00
2	5434459	Эко Орчин ХХК	Акаликo монголиа- 5669464 : 405-(4050823	310101	2023/08/31	MNT	1.00	220,000.00	0.00	220,000.00
3			Акаликo монголиа- 5669464 : 405-(4050823	110101	2023/08/31	MNT	1.00	0.00	440,000.00	440,000.00
Нийт								440,000.00	440,000.00	

Тайлан гаргасан : /Рэнцнмядаг/

Тооцоо хаах

Гүйлгээний утга : EB -Ахуйн хог /5669464 Акаликo Монголиа/ : 405-(405082386-АКАЛИКО МОНГОЛИА ХХК)-> 150000
-Голомт тев банк(1905006672-Эко-Орчин ХХК)

Огноо : 2023/06/30

№	Харилцагчийн код	Харилцагчийн нэр	Тооцооны утга	Данс	Үүсгэсэн огноо	Валют	Ханш	Дебет	Кредит	Дүн /Т/
1	5434459	Эко Орчин ХХК	EB -Ахуйн хог /5669464 Акаликo Монголиа/	310101	2023/07/01	MNT	1.00	440,000.00	0.00	440,000.00
2			EB -Ахуйн хог /5669464 Акаликo Монголиа/	110101	2023/07/01	MNT	1.00	0.00	440,000.00	440,000.00
Нийт								440,000.00	440,000.00	

Тайлан гаргасан : /Рэнцнмядаг/

Тооцоо хаах

Гүйлгээний утга : EB -Ахуйн хог /5669464 Акаликo Монголиа/ : 405-(405082386-АКАЛИКО МОНГОЛИА ХХК)-> 150000
-Голомт тев банк(1905006672-ЭКО ОРЧИН ХХК)

Огноо : 2023/06/15

№	Харилцагчийн код	Харилцагчийн нэр	Тооцооны утга	Данс	Үүсгэсэн огноо	Валют	Ханш	Дебет	Кредит	Дүн /Т/
1	5434459	Эко Орчин ХХК	EB -Ахуйн хог /5669464 Акаликo Монголиа/	310101	2023/06/21	MNT	1.00	220,000.00	0.00	220,000.00
2	5434459	Эко Орчин ХХК	EB -Ахуйн хог /5669464 Акаликo Монголиа/	310101	2023/06/21	MNT	1.00	220,000.00	0.00	220,000.00
3			EB -Ахуйн хог /5669464 Акаликo Монголиа/	110101	2023/06/21	MNT	1.00	0.00	440,000.00	440,000.00
Нийт								440,000.00	440,000.00	

Тооцоо хаах

Гүйлгээний утга : EB -Ахуйн хог /5669464 Акаликo Монголиа/ : 405-(405082386-АКАЛИКО МОНГОЛИА ХХК)-> 150000
-Голомт тев банк(1905006672-Эко-Орчин ХХК)

Огноо : 2023/03/31

№	Харилцагчийн код	Харилцагчийн нэр	Тооцооны утга	Данс	Үүсгэсэн огноо	Валют	Ханш	Дебет	Кредит	Дүн /Т/
1	5434459	Эко Орчин ХХК	EB -Ахуйн хог /5669464 Акаликo Монголиа/	310101	2023/04/03	MNT	1.00	220,000.00	0.00	220,000.00
2			EB -Ахуйн хог /5669464 Акаликo Монголиа/	110101	2023/04/03	MNT	1.00	0.00	220,000.00	220,000.00
Нийт								220,000.00	220,000.00	

Тооцоо хаах

Гүйлгээний утга : Ахуйн хог /5669464 Акаликo Монголиа/ : 405-(405082386-АКАЛИКО МОНГОЛИА ХХК)-> 150000-
Голомт тев банк(1905006672-Эко-Орчин ХХК)

Огноо : 2023/01/31

№	Харилцагчийн код	Харилцагчийн нэр	Тооцооны утга	Данс	Үүсгэсэн огноо	Валют	Ханш	Дебет	Кредит	Дүн /Т/
1	5434459	Эко Орчин ХХК	Ахуйн хог /5669464 Акаликo Монголиа/ : 4	310101	2023/02/03	MNT	1.00	220,000.00	0.00	220,000.00
2			Ахуйн хог /5669464 Акаликo Монголиа/ : 4	110101	2023/02/03	MNT	1.00	0.00	220,000.00	220,000.00
Нийт								220,000.00	220,000.00	

Хавсралт 20 Ахуйн хог хаягдлын тооцооны хуудас

НХ Маягт МХ-1

Хан-Уул дүүргийн Тохожилт Үйлчилгээний ХХК-ны
Захирлын 2011 оны 10 сарын 05-ны өдрийн
100 тоот тушаалын хэвсрэлт

"ЭКО ОРЧИН" ХХК **ТЭЭВРИЙН ТООЦОО, ЗАМЫН ХУУДАС**

Баримтын дугаар
Улсын дугаар: 3625 жолооч: Т.Түвшин
Тээвэр хийсэн: 2023 он 09 сар 14 өдөр Тээврийн хөлс хариуцан
Захиалга өгсөн он сар өдөр төлөх байгууллага: Дарга
Нябо

Тээврийн хэрэгслийг шалган ажилд гаргасан шалгах механик

Ажилд гарахыг зөвшөөрсөн жолооч У.Түвшин

Огноо	Ачсан ААН, байгууллага	Ачааны төрөл		Рейсийн тоо	Жин	Хариуцагчийн гарын үсэг	Ачаа буулгасан цаг	Төвлөрсөн цагийн диспетчерийн гарын үсэг
		ахуйн	бусад					
<u>14</u>	<u>Улаанбаатар</u>	<u>1</u>		<u>1</u>		<u>Т.Түвшин</u>		
	<u>Улаанбаатар</u>							

Ажил гүйцэтгэсэн:
Жолооч Т.Түвшин Ашигч 1. Т.Түвшин
2. З.Сүхбаатар

НХ Маягт МХ-1

Хан-Уул дүүргийн Тохожилт Үйлчилгээний ХХК-ны
Захирлын 2011 оны 10 сарын 05-ны өдрийн
100 тоот тушаалын хэвсрэлт

"ЭКО ОРЧИН" ХХК **ТЭЭВРИЙН ТООЦОО, ЗАМЫН ХУУДАС**

Баримтын дугаар
Улсын дугаар: 3615-100 жолооч: Т.Түвшин
Тээвэр хийсэн: 2023 он 8 сар 23 өдөр Тээврийн хөлс хариуцан
Захиалга өгсөн 2023 он 8 сар 23 өдөр төлөх байгууллага: Дарга
Нябо

Тээврийн хэрэгслийг шалган ажилд гаргасан шалгах механик

Ажилд гарахыг зөвшөөрсөн жолооч Т.Түвшин

Огноо	Ачсан ААН, байгууллага	Ачааны төрөл		Рейсийн тоо	Жин	Хариуцагчийн гарын үсэг	Ачаа буулгасан цаг	Төвлөрсөн цагийн диспетчерийн гарын үсэг
		ахуйн	бусад					
<u>1</u>	<u>Улаанбаатар</u>	<u>2</u>		<u>1</u>		<u>Т.Түвшин</u>		
<u>2</u>	<u>Улаанбаатар</u>	<u>5</u>		<u>1</u>		<u>Т.Түвшин</u>		

Ажил гүйцэтгэсэн:
Жолооч Т.Түвшин Ашигч 1. Т.Түвшин
2. З.Сүхбаатар

Хавсралт 21 Энгийн хог хаягдлыг ангилан ялгаж нийлүүлэхээр гэрээлсэн байгууллага ба гэрээ



Э.ПҮРЭВСҮРЭН /



Т.ЦОГТ /

ХАМТРАН АЖИЛЛАХ ГЭРЭЭ

Нэг талаас АКАЛИКО РЕСОРСЭС ХХК /Цаашид захилагч тал гэх/ захиалагч төлөөлж ХАБ-н инженер П.Отгонням , Нөгөө талаас Гүйцэтгэгч Хог биш баялаг ТББ, Тэргүүн Э.Пүрэвсүрэн /Гүйцэтгэгч тал гэх/ бид харилцан тохиролцож энэхүү гэрээг байгуулав.

НЭГ. ЕРӨНХИЙ ЗҮЙЛ

- 1.1 Энэхүү гэрээгээр Акулака Монголиа ХХК-аас үүсэж буй дахин боловсруулах боломжтой дахивар нөөц буюу, төмөр, шил, лааз, хуванцар , гялгар уут, картон цаас зэрэг дахивар нөөцийг хадгалах, тээвэрлэх үйл ажиллагааг хийж гүйцэтгэхэд захиалагч ажил гүйцэтгэгч нарын хооронд үүсэх эрх, үүрэг, ажил гүйцэтгэх хугацаа, эрсдлийг хариуцах талуудын хариуцлага болон холбогдон үүсэх бусад харилцааг зохицуулна.
- 1.2 Гүйцэтгэгч талаас авах дахиварын төрлүүд
1.нимгэн төмөр 2.Цул төмөр 3.Зорогдос төмөр, 4.Шил лааз, 5.Хуванцар гялгар уут,6.Картон хайрцаг, 7.Бичгийн цаас, гэсэн 9 төрлийн дахивар түүхий эдийг бэлтгэн нийлүүлнэ.
- 1.2 Талууд гэрээний үүргийг биелүүлэхдээ харилцан бие биенийгээ хүндэтгэн хамтран ажиллана. Гэрээний үүргээ шударгаар зохих ёсоор биелүүлнэ.
- 1.3 Энэхүү гэрээгээр зохицуулаагүй бусад холбогдох хууль, тогтоомжыг дагуу зохицуулна.

ХОЁР. ГЭРЭЭНИЙ ЗҮЙЛ ХУГАЦАА

- 2.1 Захиалагч тал дахивар нөөцийг ангилан ялгах,бэлтгэх, нөөцлөх зориулалт бүхий орчин бүрдүүлж дахивар нөөцийг зааврын дагуу зөв ангилан нөөцөлсөн байх.
- 2.2 Ажил гүйцэтгэгч нь захиалагчын ажлыг өөрийн унаа хөлс, ажиллах хүчээр ирж хүлээн авч тээвэрлэнэ.
- 2.3 Дахивар тээвэрлэх хугацааг 2 тал харилцан тохиролцож тогтоох бөгөөд тогтсон хувиар гарган хуваарийг удирдлага болгоно.
- 2.4 Захиалагч тал Гүйцэтгэгч талыг ажил гүйцэтгэх боломж, нөхцөлөөр хангаж өгнө.

2.5 Захиалагч талаас гүйцэтгэх тал ажил гүйцэтгэх явцад овор ихтэй хүнд даацын дахиварыг өөрийн техник хэрэгсэлээр, ачиж, тээвэрлэхэд туслалцаа үзүүлдэг.

ГУРАВ. ГЭРЭЭНИЙ ДАГУУ ГҮЙЦЭТГЭХ АЖИЛ

3.1 2022 оны 12 сарын 22-оос 2023 оны 12 сарын 22 өдөр хүртлэх 1 жилийн хугацаанд ажил гүйцэтгэх ба жил бүр гэрээг сунгах боломжтой.

ДӨРӨВ. ХАРИУЦЛАГА ТООЦОХ

4.1 2 тал дээрх дээрх гэрээний заалтуудын аль нэгийг харилцан биелүүлээгүй, тохиолдолд харилцан ярилцах, сануулах, цаашилбал гэрээг цуцлах арга хэмжээ явагдана.

ГҮЙЦЭТГЭГЧ ТАЛЫГ ТӨЛӨӨЛЖ:



ХОГ БИШ БАЯЛАГ ТББ-ийн ТЭРГҮҮН

А. Пүрэвсүрэн / Э. ПҮРЭВСҮРЭН /

Гар утас: 88778010

Регистер: 6677703

УБ гэрчилгээний дугаар: 9011026056

Хаяг: ЧД-ийн 16-р хороо, завсар 3 Хог биш баялаг төв.

Email хаяг:

Purewsurenkhangalan@gmail.com

ЗАХИАЛАГЧ ТАЛЫГ ТӨЛӨӨЛЖ:

“АКАЛИКО РЕСОРСЭС ХХК”-ийн ХАБ-ын инженер Л. ОТГОННЯМ /

Гар утас: 94062006

Регистер: 5694744

УБ гэрчилгээний дугаар: 000053099

Хаяг: СХД 20-р хороо ХЕРА индустриал парк 24А

Email хаяг: Safety@akaliko.global

Хавсралт 22 Байгууллагын хог хаягдлын журмын хэсгээс баримт

	ЖУРАМ	Баримт бичиг #: P-SHE-013
		Бэлтгэгч: ХАБ-ын инженер
		Хувилбар #: 01

ХОГ ХАЯГДАЛ АНГИЛАН ЯЛГАХ, ЭРХ ШИЛЖҮҮЛЭХ ЖУРАМ

Засвар хийсэн түүх

Хувилбар	Огноо	Шилээ	Тайлбар
01	2023.10.12	-	Авхдугаар хувилбар

	Бэлтгэгч	Хянаач	Баталсан
Албан тушаал	ХАБ-н инженер	Ерөнхий инженер	Байгууллагын захирал
Нэр	Н.Огтоолма	Б.Батнян	
Гарын үсэг			
Огноо	2023.10.12		

Akaliko	ХОГ ХАЯГДАЛ АНГИЛАН ЯЛГАХ, ЭРХ ШИЛЖҮҮЛЭХ ЖУРАМ	Баримт бичиг #: F-SHE-013
		Бэлтгэсэн : ХАБ-ын инженер
		Хувилбар #: 1

	Бэлтгэсэн:	Хянасан:	Баталсан:
Албан тушаал	ХАБ-н инженер	Ерөнхий менежер	Гүйцэтгэх захирал
Нэр	П.Отгонням	Б.Батням	Т.Цогт
Гарын үсэг			
Огноо			

6. Хог хаягдлыг ангилан ялгах, кодчиллол

6.1 Үйлдвэрийн үйл ажиллагаанаас гарч байгаа хог хаягдлыг энгийн хог хаягдал, аюултай хог хаягдал гэсэн үндсэн 2 ангилалд хамааруулж, тус бүрийг бусад дэд ангилалуудаар ангилан дараах схем №1-д заасны дагуу ангилна.

6.2 Ангилал тус бүрийг өнгөөр ялгаж хүснэгт №1-д харуулсанаар хог хаягдлын кодчиллолд хамааруулна.

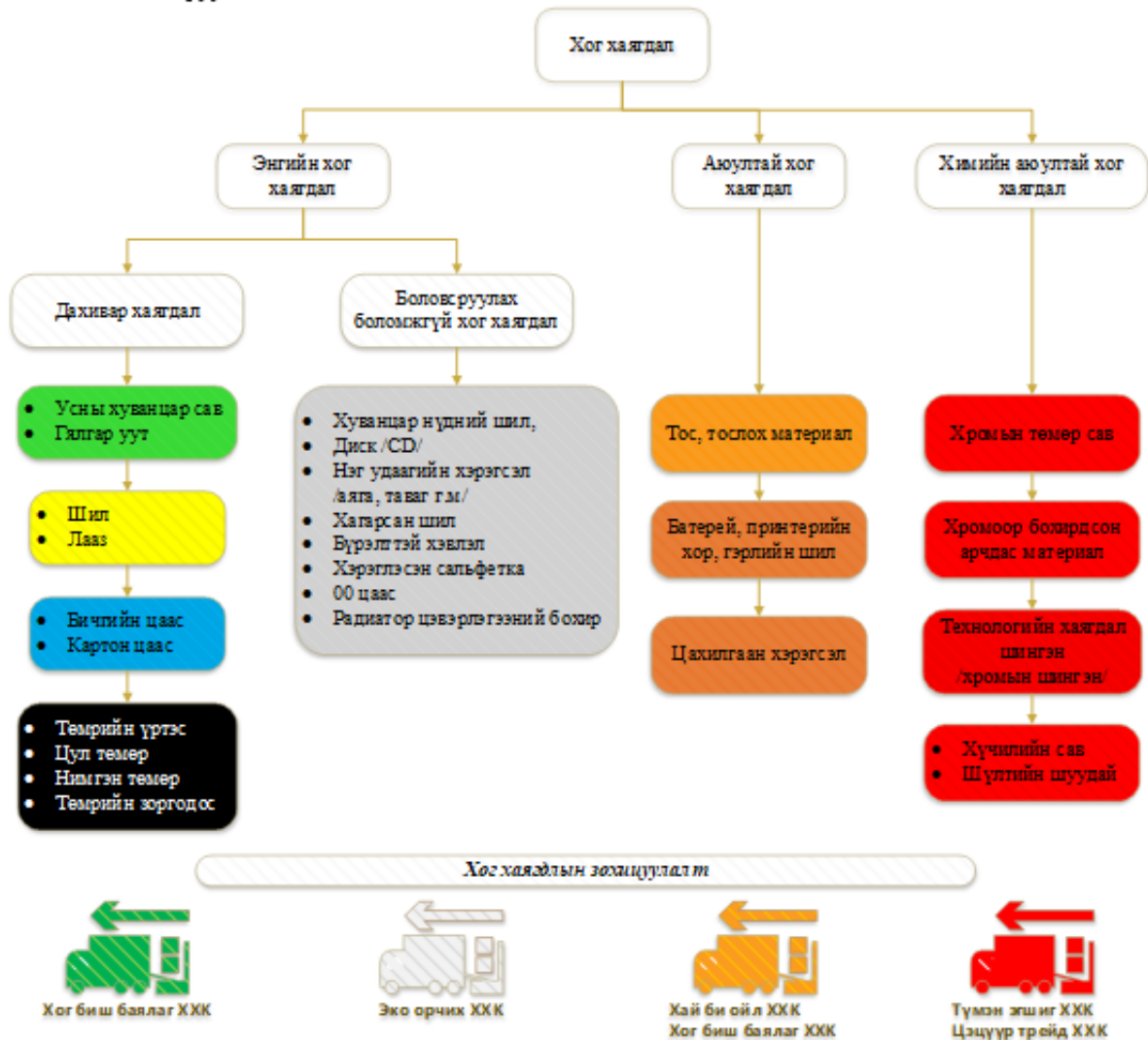

Схем 1 Хог хаягдлын үндсэн ангилал

	ХОГ ХАЯГДАЛ АНГИЛАН ЯЛГАХ, ЭРХ ШИЛЖҮҮЛЭХ ЖУРАМ	Баримт бичиг #: F-SHE-013
		Бэлтгэсэн : ХАБ-ын инженер
		Хувилбар #: 1

Хүснэгт 1. Хог хаягдалын ангилал ба кодчилол

№	Өнгө	Ангилал	Хог хаягдалын нэр төрөл	Хог хаягдалын бүлгийн код	Хог хаягдалын төрлийн код	Аюулын зэрэглэл	Тайлбар	
							Хог хаягдалын ээл бүлэг	Хог хаягдалын төрөл
1		Хуванцар сав, зүү	Ус унзааны хуванцар сав, галдвар зүү	20	20 01 27	-	Ангилал нэмэгдсэн хог хаягдал (15 01 -ээс бусад)	Хуванцар
2		Дааз, цувц	Төмөр дааз, булагны сав, галааны сав	20	20 01 28	-		Металл
3		Цаас	Бизгийн цаас, Картон цаас	20	20 01 01	-		Цаас, картон
4		Төмөр	Төмрийн үхлэс, цол болон нимгэн төмөр, зоргодос	20	20 01 28	-		Металл
5		Ахуйн хог хаягдал	Дайн боловсруулах боломжгүй	20	20 03 01	-	Бусад ахуйн хог хаягдал	Холбоог ахуйн хог хаягдал
6		Аюултай хог хаягдал	Хромжуулах хэсгээс гарах аюултай хог хаягдал (хатуу шингэн, батерей Н6.1; Н12; С3)	11	11 01 13	Х	Металл болон бусад материалын галавцуулийн үүсгийн боловсруулалт ба галавцууг бүрэх үед үүсэх хаягдал	Хөндлөн болон агуулсан бусад хаягдал
					15 01 04	-	Сав баглаа боодол (английн язласан ахуйн сав, баглаа бооллын хаягдал өгөө)	Металл сав баглаа
					15 01 09	А	Шингээг, бохир ажилд материал, биологийн материал, тусгайлан зааглаагүй хамгаалалтын хувиас	Хөндлөн болон агуулсан ажилд агуулсан эсвэл бохирдсон сав баглаа боодол
					15 02 01	Х	Шингээг, бохир ажилд материал, биологийн материал, тусгайлан зааглаагүй хамгаалалтын хувиас	Хөндлөн болон агуулсан бохирдсон шингээг, бохир ажилд материал, биологийн материал, тусгайлан зааглаагүй хамгаалалтын хувиас
7		Тос, тослох материал	Тос тослох материалын хаягдал	13	13 01 01	А	Гидравлик тосны хаягдал	Полихлор бифенид (PCB) агуулсан гидравлик тос
8		Бохир ус	Радиатор цехээс гарах тусгагчдын шингэн хаягдал	19	19 09 99	-	Ахуйн хэрэгсэлийн болон үйлдвэрлэлийн зориулалтаар ашиглах усны боловсруулалтаас гарах хаягдал	Тусгайлан зааглаагүй бусад хаягдал

4

	ХОГ ХАЯГДАЛ АНГИЛАН ЯЛГАХ, ЭРХ ШИЛЖҮҮЛЭХ ЖУРАМ	Баримт бичиг #: F-SHE-013 Бэлтгэсэн : ХАБ-ын инженер Хувилбар #: 1
---	--	--

- Аюултай хог хаягдал түр халгалах сав, агуулах байрны орчинд тэмдэглэгээг нүлэнд харагдахуйц ил байршуулана.
- Аюултай хог хаягдал түр халгалах агуулах байрыг ХАБЭАМ хариуцан ажиллана. Ерөнхий үйл ажиллагааны хяналтыг Ерөнхий менежер хийнэ.
- Хромжуулах хэсгээс гарах аюултай хог хаягдал өдөр бүр оператор ангилан ялгаж, тусгайлан гаргасан зориулалтын саванд түр халгална.
- Гарсан аюултай хог хаягдал ахуйн цаг дуусахаас өмнө Ээлжийн ахлахын оролцоотойгоор ХАБЭАМ-т хүлээлгэн өгнө.
- ХАБЭАМ-нь хүлээн авсан хромын бохирдолтой аюултай хог хаягдал “Аюултай хог хаягдал өдөр тутмын бүртгэл” маягтын дагуу бүртгэж, тусгайлан зориулалтын агуулахад байршуулан хадгална.
- Агуулахад байршуулсан аюултай хог хаягдал “Хог хаягдалын тухай хууль” /шингэцсэн найруулга/-ийн 23.1-т заасны дагуу халгална. Үүнд:
 - 23.1.1-т аюултай хог хаягдал үүсгэгч нь сард 1000кг болон гүүнээс бага хэмжээтэй аюултай хог хаягдал үүсгэгч бол 180 хоног;
 - 23.1.2-т аюултай хог хаягдал үүсгэгч нь сард 1000кг-аас их хэмжээтэй аюултай хог хаягдал үүсгэгч бол 90 хоног тус тус халгална.
- ХАБЭАМ нь аюултай хог хаягдал хадгалах агуулахын орчны тогтвортой байдалг байнга хянаж “Агуулахын орчны бүртгэл” маягтаар орчны бүртгэл хөтлөнө.
- ХАБЭАМ нь агуулахын агааржуулалт ажиллахгүй байх агуулахын битүүмжлэл алдагдах үед тухайн үед ажиллаж байгаа ээлжийн ахлахад мэдэгдэж засварчин томилуулан засуулах арга хэмжээ авч ажиллана.
- Дэрх хуульд заасан хог хаягдал шилжүүлэх хэмжээ болох үед гэрээт байгууллагад мэдэгдэж, бичиг баримтын бүрдэл хангаж, аюултай хог хаягдал устгал хийж байгууллагад эрх шилжүүлэн хүлээлгэн өгнө.

8.2 Аюултай хог хаягдал хадгалах

Үйлдвэрийн бусад аюултай хог хаягдалын ангилалын код бичвэрийн дараах хүснэгтэнд харуулав.

Хүснэгт 3. Аюултай хог хаягдалын ангилалын код-2

№	НҮГ- ын ангилал	Аюулын код	Шинж знаар	Тайлбар	Хамраах хог
					хаягдалын нэр төрөл
1	5.1	H5.1	Исанцруулах	Өвчөө шатаасан шинж чанартай бич буюу нэгжлэн хэвдэртэй агааруулах бусад материалын шатааны хэсгээс бохир хаягдал	Хөндлөн эхний ба түүнээс гарах хог хаягдал
2	8	H8	Илээхий	Хөндлөн эхний нөлөөгөө амыг организмын эл эрхтэнтэй шүдлэх үзэмжлэлтэй болон үзэмжлэлтэй эсвэл өвчлөх ажилд ашигласан үед бусад эл организм болон эрхтэнтэй тусгайлан шатаан, шатаах хөндлөн бохир хаягдал	Натрийн гипохлорит болон түүнээс гарах хог хаягдал
3	9	H12	Байгаль орчныг хөндөх	Биолог хөндлөн нөлөө үзэгдэх бие хөндлөлд үүсгэх агаар хөндлөн бий организм хэвдэр болон үндс хугааны нөлөөгөө үзэгдэх бохир хаягдал	Хүхрийн хүчил, Натрийн шүлт

(БОАЖС-ын 2017 оны А/349 дугаар тушаал)

	ХОГ ХАЯГДАЛ АНГИЛАН ЯЛГАХ, ЭРХ ШИЛЖҮҮЛЭХ ЖУРАМ	Баримт бичиг #: F-SHE-013 Бэлтгэсэн : ХАБ-ын инженер Хувилбар #: 1
--	--	--

8.2.1 Бусад аюултай хог хаягдал хадгалах үеийн агааруулах татих тэмдэг



Байгааь орчинд хортой



Идэхий швэжсэй

8.2.2 Аюултай хог хаягдалыг ашиглах хадгалах үйл явц

- Хромоор бохирдсон хаягдлаас гадна хүхрийн хүчлийн сав болон натрийн шүлтийн шуудайны хаягдал гарна.
- Хромжуулах хэсгийн оператораас ХАБЭАМ аюултай хог хаягдал хүлээн авч “Аюултай хог хаягдал өдөр тутмын бүртгэл” маягтын дагуу бүртгэж, тусгайлан агуулахад халгална.
- Хүхрийн хүчлийн сав, шүлтийн шуудай, бусад арчдаас бохирдсон материалыг тусал нь халгалах тусгайлан сав гаргаж халгална.
- Хромоор бохирдсон аюултай хог хаягдлаас ангил халгална.

8.3 Аюултай хог хаягдалыг очин зайлуулах, тайлагнах

- Үйлдвэрлэлийн процессоос гарсан аюултай хог хаягдал ангилан ялгаж, халгалах бөгөөд халгалалтын явдал хуриятлагдсан хэмжээгээс хамааран эрх шилжүүлэх процессыг явуулна.
- Эрх шилжүүлэх үйл ажиллагааг ХАБЭАМ хариуцах бөгөөд үйл ажиллагааны ерөнхий хяналтыг Ерөнхий менежер хийнэ.
- Аюултай хог хаягдал эрх шилжүүлэх “Хог хаягдалын тухай хууль”-ийн 37-д заасны дагуу тусгай эрх бүхий байгууллагад шилжүүлнэ.
- Аюултай хог хаягдал эрх шилжүүлэх БОАЖ Сайдын 2018 оны 02 дугаар сарын 02-ны А/21 дугаартай тушаалаар батлагдсан Хавсралт №1 “Аюултай хог хаягдалын гагалах бичгийн маягт”-ыг бүрдүүлж дагалдуулна.
- Үүсгэсэн болон эрх шилжүүлсэн нийт аюултай хог хаягдалын хэмжээг нэгтгэн жил бүрийн 10 дугаар сарын 15-20-ны хооронд багтаан аюултай хог хаягдалын тайлан гаргаж НБОГ-т тайлагнаана.
- Тайланг дээрх А/21 дугаартай тушаалын хавсралт №3 “Аюултай хог хаягдал үүсгэгчийн тайлангийн маягт”-ыг бөглөж тайлагнаана.

8.4 Аюултай хог хаягдалын эзгээтэй цэвүүр

Үйлдвэрлэлийн үйл ажиллагаанаас гарах аюултай хог хаягдалг хромоор бохирдсон хаягдал ба бусад гэж ангилан авч үзнэ. Хромоос гарах аюултай хог хаягдалг онгог хоруу чанартай учраас байгууллагын хэмжээнд дээрх байдалар ангилал.

Хромжуулах хэсгээс гарах аюултай хог хаягдалг ангилал, түр халгалах, эрх шилжүүлэх үйл ажиллагааны явдал гурван үйл ажиллагааг ЭГЭГЭГЭЙ ЦЭГ (ЭЦ...) -ээр авав.

Хавсралт 23 Үйлдвэр доторх хог хаягдлын сав авхад зарцуулсан баримт

Үйлдвэр доторх хогийн сав худалдан авсан баримт

Тооцоо хаах

Гүйлгээний утга : EB -Барааны төлбөр / 5669464/

Огноо : 2023/04/20

№	Харилцагчийн код	Харилцагчийн нэр	Тооцооны утга	Данс	Үүсгэсэн огноо	Валют	Ханш	Дебет	Кредит	Дүн /Т/
1	2816997	Юниланд ХХК	EB -Барааны төлбөр / 5669464/	310101	2023/04/25	MNT	1.00	1,304,000.00	0.00	1,304,000.00
2			EB -Барааны төлбөр / 5669464/	110101	2023/04/25	MNT	1.00	0.00	1,304,000.00	1,304,000.00
Нийт								1,304,000.00	1,304,000.00	

Тайлан гаргасан : /Рэнцнэмдаг/

Хавсралт 24 Хог хаягдлын ангилан ялгалтын талаарх мэдлэг олгох сургалтын баримт

Хог хаягдлын ангилан ялгалтын талаарх мэдлэг олгох сургалтын ирцийн баримт. Хог биш баялаг ТББ-аас манай хүсэлтийн дагуу сургалт хийсэн.



Document No. : F-HR-102-03
Prepared by : Project Manager
Revision : 0

TRAINING ATTENDANCE / СУРГАЛТЫН ИРЦ

Course name / Сургалтын нэр	Date/ Огноо
Хог ашигласан ажилтны	2023-04-19
Trainer's name / Сургагчийн нэр	Location/ Байршил
	Akaliko Workshop
Training content / Сургалтын агуулга	

NO. /А/А	NAME /НЭР	POSITION /АЛБАН ТУШААЛ	DEPARTMENT /ХЭЛТЭС	SIGNATURE /ГАРЫН ҮСЭГ
1	Сорнай	оператор	INS	[Signature]
2	Араудай	INS	INS	[Signature]
3	Ташааг	ins	ins	[Signature]
4	Б.Түвшээ	оператор	ХЕХ	[Signature]
5	М.Төвшөө	Бүтээг	ХЕХ	[Signature]
6	Б.Сүх	О/О	ХЕХ	[Signature]
7	Б.Сүх	Толгойрши	ХЕХ	[Signature]
8	Т.Амгалан	оператор	ХЕХ	[Signature]
9	В.Дорноговь	НЗБ	ХЕХ	[Signature]
10	Н.Этгэл	гэгнүүрши	ХЕХ	[Signature]
11	Б.Түвшээ	галтгүйрши	ХЕХ	[Signature]
12				



Document No. : F-HR-102-03
Prepared by : Project Manager
Revision : 0

TRAINING ATTENDANCE / СУРГАЛТЫН ИРЦ

Course name / Сургалтын нэр	Date/ Огноо
Хог ашигласан ажилтны	2023-04-19
Trainer's name / Сургагчийн нэр	Location/ Байршил
	Akaliko Workshop
Training content / Сургалтын агуулга	

NO. /А/А	NAME /НЭР	POSITION /АЛБАН ТУШААЛ	DEPARTMENT /ХЭЛТЭС	SIGNATURE /ГАРЫН ҮСЭГ
1	Д.Төвшөө	ил-до	ХААЧУ	[Signature]
2	Б.Түвшээ	засварчин	ХЕХ	[Signature]
3	Б.Түвшээ	ороскерчигч	ХЕХ	[Signature]
4	Б.Түвшээ	Бүтээг	ХЕХ	[Signature]
5	Б.Түвшээ	ХААЧУ	ХЕХ	[Signature]
6	Н.Сүх	Машин	ДЭТ	[Signature]
7	Т.Амгалан	оператор	ХЕХ	[Signature]
8	Н.Сүх	Төвшөө	ХЕХ	[Signature]
9	Б.Түвшээ	Машин	ХЕХ	[Signature]
10	Б.Түвшээ	Г/О оператор	Г/О ХЕХ	[Signature]
11	Б.Түвшээ	Машин	ХЕХ	[Signature]
12	Б.Түвшээ	Машин	ХЕХ	[Signature]



Document No. : F-HR-102-03
Prepared by : Project Manager
Revision : 0

TRAINING ATTENDANCE / СУРГАЛТЫН ИРЦ

Course name / Сургалтын нэр	Date/ Огноо
Хог ашигласан ажилтны	2023-04-19
Trainer's name / Сургагчийн нэр	Location/ Байршил
	Akaliko Workshop
Training content / Сургалтын агуулга	

NO. /А/А	NAME /НЭР	POSITION /АЛБАН ТУШААЛ	DEPARTMENT /ХЭЛТЭС	SIGNATURE /ГАРЫН ҮСЭГ
1	Машин	Машин	ХААЧУ	[Signature]
2	Батбаяр	Машин	ХААЧУ	[Signature]
3	Хайргал	Машин	ХААЧУ	[Signature]
4	С.Түвшээ	Машин	ХААЧУ	[Signature]
5	С.Түвшээ	Машин	ХААЧУ	[Signature]
6	С.Түвшээ	Машин	ХААЧУ	[Signature]
7	С.Түвшээ	Машин	ХААЧУ	[Signature]
8	С.Түвшээ	Машин	ХААЧУ	[Signature]
9	С.Түвшээ	Машин	ХААЧУ	[Signature]
10	С.Түвшээ	Машин	ХААЧУ	[Signature]



Document No. : F-HR-102-03
Prepared by : Project Manager
Revision : 0

TRAINING ATTENDANCE / СУРГАЛТЫН ИРЦ

Course name / Сургалтын нэр	Date/ Огноо
Хог ашигласан ажилтны	2023-04-19
Trainer's name / Сургагчийн нэр	Location/ Байршил
	Akaliko Workshop
Training content / Сургалтын агуулга	

NO. /А/А	NAME /НЭР	POSITION /АЛБАН ТУШААЛ	DEPARTMENT /ХЭЛТЭС	SIGNATURE /ГАРЫН ҮСЭГ
1	Сүх	drawing	-	[Signature]
2	С.Түвшээ	с/о	-	[Signature]
3	С.Түвшээ	Машин	ХААЧУ	[Signature]
4	С.Түвшээ	Машин	ХААЧУ	[Signature]
5	С.Түвшээ	Машин	ХААЧУ	[Signature]
6	С.Түвшээ	Машин	ХААЧУ	[Signature]
7	С.Түвшээ	Машин	ХААЧУ	[Signature]
8	С.Түвшээ	Машин	ХААЧУ	[Signature]
9	С.Түвшээ	Машин	ХААЧУ	[Signature]
10	С.Түвшээ	Машин	ХААЧУ	[Signature]
11	С.Түвшээ	Машин	ХААЧУ	[Signature]
12	С.Түвшээ	Машин	ХААЧУ	[Signature]
13	С.Түвшээ	Машин	ХААЧУ	[Signature]
14	С.Түвшээ	Машин	ХААЧУ	[Signature]
15	С.Түвшээ	Машин	ХААЧУ	[Signature]
16	С.Түвшээ	Машин	ХААЧУ	[Signature]

Сургалтын дараах зураг



Хавсралт 25 Аюултай хог хаягдлыг эрх шилжүүлсэн баримт

Байгаль орчин, аялал жуулчлалын сайдын
2018 оны 02 сарын 02-ны өдрийн А/21 дугаар
тушаалын 1 дүгээр хавсралт

АЮУЛТАЙ ХОГ ХАЯГДАЛ ХАЯГДЛЫН ДАГАЛДАХ БИЧИГ

№ 01/00124
Дагалдах бичгийн дугаар:

(шаардлагатай тохиолдолд нэмэлт хуудас хэрэглэнэ)

1. Үүсгэгчийн талаарх мэдээлэл:
Аюултай хог хаягдал үүсгэгчийн бүртгэлийн дугаар:
Аюултай хог хаягдал үүсгэгч байгууллагын нэр: Акалик Ресорсэс ХХК

2. Аюултай хог хаягдлыг хүлээлэгч өгсөн:
Овог нэр: Б.Одгодор Албан тушаалтан: ХАБГА Гарын үсэг: Огноо: 2023 он 7 сар 05 өдөр

3. Тээвэрлэгчийн талаарх мэдээлэл:
1/ Тээврийн хэрэгслийн улсын дугаар: 18-14УБМ Тээвэрлэгчийн бүртгэлийн дугаар: 8000022

4. Аюултай хог хаягдлын талаарх мэдээлэл:

Аюултай хог хаягдлын нэр	Аюулын ангилалын зэрэглэл	Саалагааны бүлэг	Савны		Хэмжээ	Нэгж /кг Эсвэл/ ш	Аюултай хог хаягдлын код
			дугаар	Төрөл			
1. <u>Улаанбаатар</u>	X				<u>1260м</u>	<u>кг</u>	
2. <u>Төмөр замын</u>	X				<u>75</u>	<u>м</u>	
3. <u>Савны галзуу</u>	X				<u>1050</u>	<u>кг</u>	
4. <u>Савны шилэн</u>	X				<u>1520</u>	<u>кг</u>	
5. <u>Халдвартай</u>	X				<u>264</u>	<u>кг</u>	
6. <u>Халдвартай</u>	X				<u>9300</u>	<u>кг</u>	

3. Тээвэрлэх үед анхаарах нэмэлт зааварчилгаа, мэдээлэл: Аж ахуйн нэгжийн төлөөлөгчид өгөх баримт

5. Аюултай хог хаягдлыг хүлээн авсан тээвэрлэгч: Түмэн Эгшинг ХХК

1. Овог нэр: Б.Одгодор Гарын үсэг: Б.Одгодор 2023 он 07 сар 05 өдөр

6. Үл зохицол: үгүй

8. Аюултай хог хаягдлыг хүлээн авагчийн талаарх мэдээлэл:
Аж ахуйн нэгжийн нэр: ТҮМЭН ЭГШИНГ ХХК
Түмэн эгшинг ХХК бүртгэлийн дугаар: -000022
Аюултай хог хаягдлыг хүлээн авсан:
Овог нэр: Түмэн эгшинг ХХК Албан тушаал: Засаг Гарын үсэг/дугаар: Түмэн эгшинг ХХК Огноо: 2023 он 07 сар 05 өдөр



Хавсралт 26 Аюултай хог хаягдлын устгалын акт

“АКАЛИКО РЕСОРСЭС ХХК”

АЮУЛТАЙ ХОГ ХАЯГДАЛ

устгалын акт №013

2023 оны 07-р сарын 05-ны өдөр

“Акалико ресорсэс” ХХК-ний аюултай хог хаягдал болох хром шингэсэн даавуу арчих материал 1260кг, төмөр лааз сав 75ш, техникийн сальфэтка тостой хаягдал даавуу 1060кг, мөнгөлөг хулдаасан скоч 610кг, ажлын хувцас 1220кг, хром шингэсэн модны үртэс 264кг, хаягдал лаг 2300кг хаягдалыг 2023 оны 07-р сарын 05-ны өдөр Улаанбаатар хотоос 46 км зайтай Төв аймгийн Сэргэлэн сумын 1-р багийн нутаг дэвсгэр 4-р зөрлөгт байрлах Түмэн эгшиг ХХК-ны “Химийн хорт болон аюултай бодисын сав баглаа боодлыг дахин боловсруулах эко үйлдвэр”-ийн устгалын цехд 18-14 УБМ улсын дугаартай тусгай зориулалтын тээврийн хэрэгслээр тээвэрлэн авчирч, саармагжуулалт хоргүйжилт хийж төмөр торх савыг дахин боловсруулж, ИНСИНЕР-8 пиролизийн зууханд шатааж задалж устгав. Устгалын ажлын гүйцэтгэлийн акт, санхүүгийн бусад баримтуудын хамтаар хавсаргалтаар хүргүүлэв.

Монгол улсын “Хог хаягдлын тухай” хууль, холбогдох дүрэм, журам, стандартын дагуу тээвэрлэлт, аюулгүй байдал, нууцлалыг чанд сахин хавсралтын дагуу хүлээлгэн өгсөн зүйлсийг устгах ажилыг гүйцэтгэсэн болно.

Комиссын гишүүд:

Менежер		Б.Одбаяр
Химийн инженер		Б.Баяр
химичин оператор		Ц.Түмэн өлзий
Химичин		А.Алтан сүх

ТҮМЭН ЭГШИГ ХХК
А.Алтан сүх
ХИМИЙН ХОРТ БОЛОН
АЮУЛТАЙ БОДИСЫН
САВ БАГЛАА БООДОЛ
ДАХИН БОЛОВСРУУЛАХ
ЭКО ҮЙЛДВЭР

**ИНЖЕНЕР
ТЕХНИКИЙН АГБА**

Хавсралт 27 Аюултай хог хаягдлын төлбөрийн баримт

НХМаягт МХ 1

Маягт N: TC-7 Санхүү, Эдийн засгийн сайдын 2002 оны 06 дугаар сарын 28-ны өдрийн 182 тоот тушаалаар батлав.

Төлбөрийн даалгавар

2023/08/30

Төлөгч	Данс	Дүн
Код	Акалико Ресурсэс ХХК	Дебет
Төлөгчийн банк	Худалдаа хөгжлийн банк	495074759
Хүлээн авагч		30,305,660.00
Код	Түмэн эгшиг ХХК	
Хүлээн авагчийн банк		
Мөнгөний дүн (тоогоор)	30,305,660.00хоногийн хувийн торгууль бүгд төг..... мөн
Мөнгөний дүн (үсгээр)		
<i>Гучин сая гурван зуун таван мянга зургаан зуун жаран төгрөг</i>		
Барааг хүлээн авсан буюу ажил үйлчилгээ гүйцэтгүүлсэн огноо 2023/08/30		Дүн (торгуулийн хамт)
Төлбөрийн зориулалт (Барааны болон ажил үйлчилгээний нэр, дагалдах баримтын дугаар)		Гүйлгээний утга
<i>Хромын хог хаягдал- Акалико Ресурсэс 5694744</i>		Төлбөрийн зориулалт
		Төлөх хугацаа
		Төлбөрийн ээлж

Танга Гүйцэтгэх захирал : /Т.Цогт/

Ерөнхий ня-бо : /Рэнцэнмядаг/

Банкинд гүйлгээ хийсэн тэмдэг, гарын үсэг

НХМаягт МХ 1

Маягт N: TC-7 Санхүү, Эдийн засгийн сайдын 2002 оны 06 дугаар сарын 28-ны өдрийн 182 тоот тушаалаар батлав.

Төлбөрийн даалгавар

2023/08/30

Төлөгч	Данс	Дүн
Код	Акалико Ресурсэс ХХК	Дебет
Төлөгчийн банк	Худалдаа хөгжлийн банк	495074759
Хүлээн авагч		30,305,660.00
Код	Түмэн эгшиг ХХК	
Хүлээн авагчийн банк		
Мөнгөний дүн (тоогоор)	30,305,660.00хоногийн хувийн торгууль бүгд төг..... мөн
Мөнгөний дүн (үсгээр)		
<i>Гучин сая гурван зуун таван мянга зургаан зуун жаран төгрөг</i>		
Барааг хүлээн авсан буюу ажил үйлчилгээ гүйцэтгүүлсэн огноо 2023/08/30		Дүн (торгуулийн хамт)
Төлбөрийн зориулалт (Барааны болон ажил үйлчилгээний нэр, дагалдах баримтын дугаар)		Гүйлгээний утга
<i>Хромын хог хаягдал- Акалико Ресурсэс 5694744</i>		Төлбөрийн зориулалт
		Төлөх хугацаа
		Төлбөрийн ээлж

Танга Гүйцэтгэх захирал : /Т.Цогт/

Ерөнхий ня-бо : /Рэнцэнмядаг/

Банкинд гүйлгээ хийсэн тэмдэг, гарын үсэг

Хавсралт 28 Аюултай хог хаягдал түр хадгалах агуулах



Хавсралт 29 Аюултай хог хаягдалтай холбоотой гэрээний хуулбарууд



БАТЛАВ:
“АКАЛИК РЕСОРСЭС” ХХК-ИЙН
ГҮЙЦЭТГЭХ ЗАХИРАЛ
[Signature]
Б.ПРҮТ

ТЕХНИКИЙН ХАЯГДАЛ ТОС НИЙЛҮҮЛЭХ ГЭРЭЭ

2017 оны 10 -р сарын 18 -ны өдөр

№ АХХ-1711

Улаанбаатар хот

Энэхүү гэрээ (цаашид “Гэрээ” гэх)-г нэг талаас Монгол Улсын хуулийн дагуу байгуулагдан үйл ажиллагаа явуулж байгаа 2615134 тоот регистрийн, 90100011063 тоот улсын бүртгэлийн дугаартай “Хай Би Ойл” ХК-г төлөөлж Менежер ажилтай Д.Тогосбаатар, нөгөө талаас Монгол Улсын хуулийн дагуу байгуулагдан үйл ажиллагаа явуулж байгаа 5694744 регистрийн, 9011402049 тоот улсын бүртгэлийн дугаартай “Акалик Ресорсэс” ХХК-г төлөөлж Худалдан авалтын менежер ажилтай Д.Эрдэнэбат нар дор дурдсан зүйлийг харилцан тохиролцооны үндсэн дээр Монгол Улсын Иргэний /243-261, 476-480-р/ хуулийн холбогдох зүйл заалтыг баримтлан энэхүү техникийн ажилласан тос (АХХ) нийлүүлэх гэрээг байгуулав.

НЭГ. НИЙТЛЭГ ҮНДЭСЛЭЛ

- 1.1 Энэхүү гэрээгээр “Акалик Ресорсэс” ХХК нь “Хай Би Ойл” ХК-д гэрээний хугацаанд машин механизмын, тоног төхөөрөмжийн, хөдөлгүүрийн, гидрийн болон моторын тосыг солих үед гарсан техникийн хаягдал тос буюу аюултай хог хаягдал /цаашид “АХХ” гэх/-г цуглуулж нийлүүлэх ба “Хай Би Ойл” ХК нь түүнд тохирох үнийг төлөх болон бусад холбогдох харилцааг зохицуулахад оршино.
- 1.2 Энэхүү гэрээг зохицуулсан харилцааны хүрээнд талуудын хооронд аман болон бичгээр хийсэн хэлцэл, мэдэгдэл зэрэг бүх тохиролцоог агуулж байгаа болно.
- 1.3 Энэхүү гэрээнд оруулах нэмэлт, өөрчлөлтийг бичгээр үйлдэж, хоёр тал гарын үсэг зурснаар үндсэн гэрээний адил хүчинтэйд тооцогдоно.

ХОЁР. ГЭРЭЭНИЙ ХУГАЦАА, НИЙЛҮҮЛЭХ НӨХЦӨЛ

- 2.1 Энэхүү гэрээ нь “Хай Би Ойл” ХК болон “Акалик Ресорсэс” ХХК-ийн төлөөлөгчдийн гарын үсэг зурагдснаар хүчин төгөлдөр болох бөгөөд нэг жил -ийн хугацаанд хүчинтэй. Гэрээний хугацаа дуусахад аль нэг тал гэрээг дуусгавар болгох талаар аливаа санал, шаардлага илэрхийлээгүй тохиолдолд гэрээг мөн хугацаагаар сунгагдсанд тооцно.
- 2.2 Нийлүүлэх, хүлээн авах: “Хай Би Ойл” ХК нь “Акалик Ресорсэс” ХХК-аас дуудлага хийснээс хойш ажлын нэг хоногийн дотор АХХ-г “Акалик Ресорсэс” ХХК-ийн засвар үйлчилгээний төвийн цуглуулгын талбайгаас хүлээн авах ба хүлээлцэх үедээ АХХ-ын тоо хэмжээг хүлээлцэх актад тодорхой тусгана.
- 2.3 АХХ-г гэрээний 2.2-т заасны дагуу хүлээлгэн өгснөөр түүнд үүсч болох аливаа эрсдэл “Хай Би Ойл” ХК-д шилжинэ.

ГУРАВ. ТАЛУУДЫН ЭРХ, ҮҮРЭГ

- 3.1 Талууд бие биенээсээ энэхүү гэрээгээр хүлээсэн үүргээ биелүүлж, хэрэгжүүлэхийг шаардах бүрэн эрхтэй.
- 3.2 Талууд АХХ-г юүлэх, зөөх, тээвэрлэх, машинд ачиж буулгах зэрэг АХХ-г хөдөлгөх тухай бүрт хариуцлагатай байж, ажлын болон агуулахын талбай, газар шороо,

Хавсралт 30 хаягдал тос түр хадгалах хэсэг

Бид хаягдал тосыг Хай би ойл ХХК-нд үнэ төлбөргүйгээр өгч ажиллаж байна.



Document No: F-SHE-001
Prepared by: SHE ENGINEER
Revision: 1

ТЕХНИКИЙН ХАЯГДАЛ ТОС ХҮЛЭЭЛЦЭХ

№	Сар,өдөр	Хүлээн авсан	Машин дугаар	Тоо хэмжээ л/тн	Үнийн дүн	Хүлээлгэн өгсөн
1	2022-04-22	Лавлага	8259УАЕ	1,6	8 м машин	А.Омговсолов
2	2022-09-31	Лавлага	02-24УБМ	250кг	4 м машин	А.Омговсолов
3	2022-10-09	Лавлага	02-24УБМ	1250кг	7 м машин	А.Омговсолов
4	2022-12-28	Лавлага	02-24УБМ	600кг	3 м машин	А.Омговсолов
5	2023-04-02	Лавлага	02-24УБМ	800кг	1 Боломж	А.Омговсолов
6	2023-04-21	Лавлага	02-24УБМ	800кг	4 машин	А.Омговсолов
7	2023-08-31	Лавлага	12-24УБМ	900кг	4 м	А.Омговсолов
8						
9						

Хавсралт 31 Хаягдал тосны түр хадгалаж байгаа байдал.



Хавсралт 32 Химийн ослоос урьдчилан сэргийлэх, ослын үед авах арга хэмжээний төлөвлөгөө

Ашиглалт ба тээвэрлэлтийн үед химийн осол тохиолдох үед авах арга хэмжээний төлөвлөгөө юм.
/товчлон оруулав/

Akaliko

БАТЛАВ:



ХИМИЙН ХОРТ БОЛОН АЮУЛТАЙ БОДИСЫН ГАРЧ БОЛЗОШГУЙ ОСЛЫН ҮЕД АЖИЛЛАХ ТӨЛӨВЛӨГӨӨ

ХЯНАСАН: СОНГИНО ХАЙРХАН ДҮҮРГИЙН ОНШГОЙ БАЙДЛЫН ХЭЛТСИЙН ОРЛОГЧ,
ГАМШГААС ХАМГААЛАХ ТӨЛӨВЛӨЛТ, БЭЛЭН БАЙДАЛ ХАРИУЦСАН АХЛАХ
МЭРГЭЖИЛТЭН, ГХУХАБ, АХМАД /А.АМГАЛАНБААТАР/

БОЛОВСРУУЛСАН:

АКАЛИКО РЕСОРСЭС ХХК-ЫН ХАБЭА-ЫН МЕНЕЖЕР /ЛОТГОННЯМ/

Хуудас 1

№	Болзошгүй осол	Ослын үед ажиллах хувилбарууд	Урьдчилан сэргийлэх арга хэмжээ	Эрсдэлийн зэрэг
1	Химийн бодис алдаж асгах, бодистой харьцах үедээ ажилтан бодисд ямар нэг байдлаар өртөх	<ul style="list-style-type: none"> - Асгарсан бодисыг зориулалтын шингээх материалаар шингээж авах, зориулалтын хогын саванд хийх - Хязгаарлах зориулалтын материал тавьж хүрээ тэлэхээс хамгаалах, яаралтай ОБ-ыг дуудах - Химийн бодис алдагдсан хэсгийн саармагжуулах арга хэмжээ авах. /ямар бодис алдсанаас хамаарч саармагжуулалтыг хийх/ 	<ul style="list-style-type: none"> - Химийн бодистой ажиллах аюулгүй ажиллагааны заавартчилгаа өдөр бүр өгөх - Ажилтанг сайтар дэдлагажуулах - Ажлын байранд ажиллах үр чадварын шалгалт авах, тэнцсэн тохиолдолд ажиллуулах - Химийн бодисын хор аюулын талаар давтан сургалтанд байнга хамруулах 	Их
2	Химийн бодисын буруу хадгалалтаас үүдэн гарах эрсдэлүүд /халах, уурших, хамт хадгалах хорногтой бодисууд нэг дор хадгалах, аэрозоль үүсэх/, амьсгалын замаар өртөх	<ul style="list-style-type: none"> - Аэрозоль үүссэн тохиолдолд яаралтай агаар сэлгэлт хийх - Агааржуулагчийг ажиллуулах - Ууршилт явагдаж байгаа эх үүсвэр буюу бодисыг олж тогтоох - Савны битүүмжлэлийг хангах, сав битүүмжлэгдэх боломжгүй бол өөр ижил саванд юүлэх, таглах, хагарсан савыг аюултай хог хаягдалд ангилалын дагуу нийлүүлэх 	<ul style="list-style-type: none"> - Агуулахын орчинг байнга хянах - Хамт хадгалах хорногтой бодис нэг дор хадгалахгүй байх - Агуулахын агааржуулалтыг байнга ажиллуулах - Орчны тогтвортой байдлыг хангах 	Бага
3	Үйлдвэр ажиллах үед химийн бодисын аэрозоль хэлбэрээр агаарт гаргах	<ul style="list-style-type: none"> - Үйлдвэрийн агааржуулалтыг хэвийн ажиллуулах - Аэрозоль их хэмжээгээр үүсвэл ажилчдыг нэн гүүрүнд ажлын байрнаас гаргах - Ослын голомтыг олж тогтоох - Голомт тогтоох боломжгүй бол яаралтай ОБ-ыг дуудах 	<ul style="list-style-type: none"> - Үйлдвэрийн агааржуулалтыг тогтмол ажиллуулах - Ажилчдыг хамгаалах масктай ажиллуулах - Технологийн горим чанд сахих 	Бага
4	Агуулахын битүүмжлэл алдагдаж химийн бодис хөрсөнд алдагдах, асгаргах	<ul style="list-style-type: none"> - Агуулахын байрны засварыг нэн яаралтай хийж гүйцэтгэх - Засвар хийх боломжгүй, солих шаардлагатай бол өөр шаардлага хангасан тохижуулсан контейнерыг дахин суурьлуулах 	<ul style="list-style-type: none"> - Агуулахын битүүмжлэл буюу хаалга шалны хэсгээр зай завсаргүй байх - Шал нь химийн бодисд гэсвэртэй байх - Агуулах байрших талбай хөрсний алдагдалаас хамгаалсан хатуу хучилттай байх 	Бага
5	Усаар зөөгдөн хөрсөнд алдагдах, асгарсан химийн бодисууд хурын усаар угаагдаж хөрс бохирдуулах, тархах	<ul style="list-style-type: none"> - Ашиглаж байгаа химийн бодисын сав баглааны битүүмжлэлийг байнга шалгах - Асгарсан угаасан үед яаралтай шингээх материалаар шингээж авах - Шингээлт, алдагдал явагдсан хэсгийг тойруулан аюул ослын тэмдэг байршуулах - Яаралтай ОБ дуудах 	<ul style="list-style-type: none"> - Газрын гадарга угаагдаж, газрын доорх усанд бохирдлын хуримтлал үүсэх нөхцлөөс хамгаалах - Агуулахын гадаад талбай хатуу хучилттай байх - Хамгаалалтын системтэй байх - Шингээх материал зориулалтын химийн идэвхгүй материалуудыг бэлэн байлгах 	Бага

☒

Схем 2 ХИМИЙН ОСОЛ, ЭРСДЭЛЭЭС ХАМГААЛАХ МЭРГЭЖЛИЙН АНГИЙН УДИРДЛАГА ЗОХИОН БАЙГУУЛАЛТЫН СХЕМ

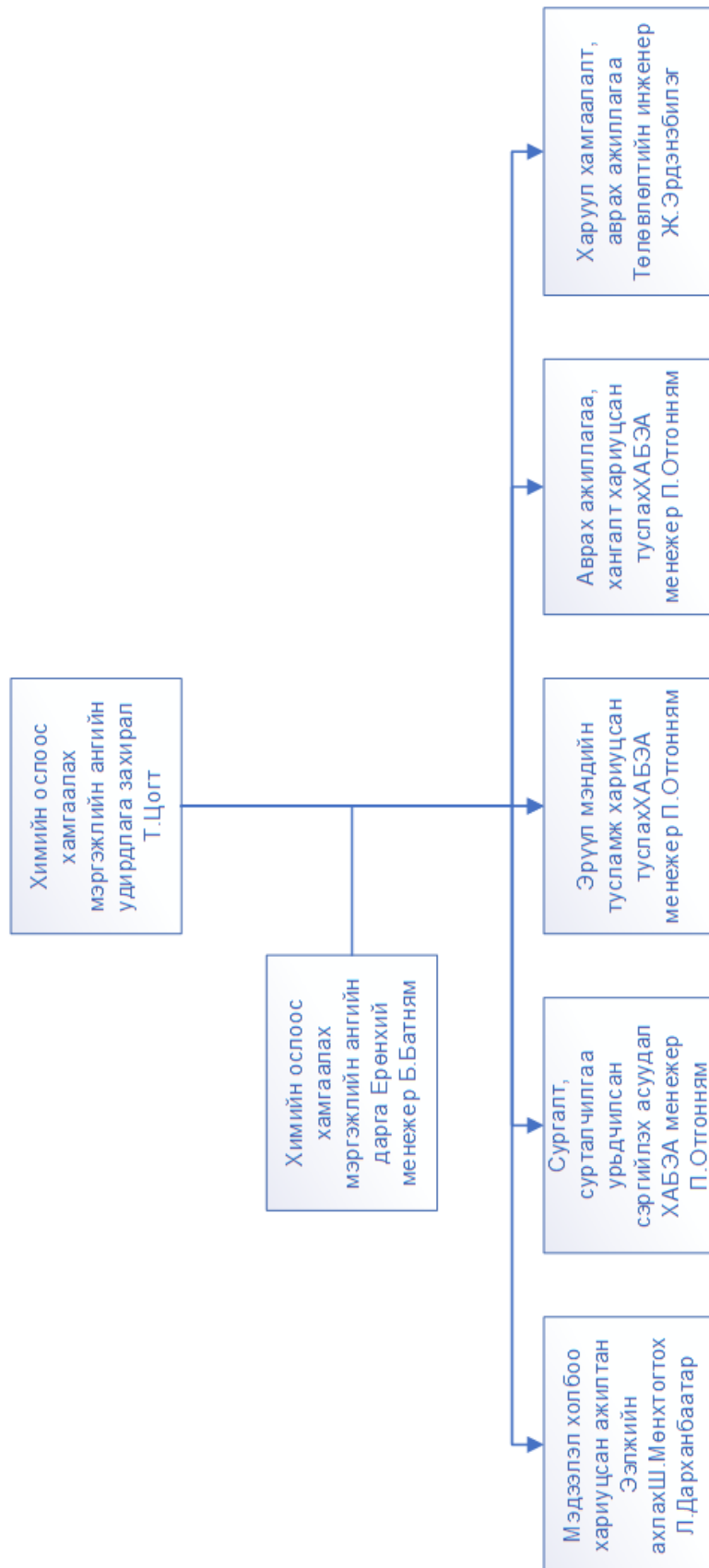

Акалико



ХРОМ ХУЧЛИЙН ДАВСЫГ МОНГОЛ УЛСЫН ХИЛЭС УЛААНБААТАР ХҮТЭЛХ ТЭЭВРИЙН ХҮТЭЛХ ТЭЭВРИЙН
МАРШРУТ

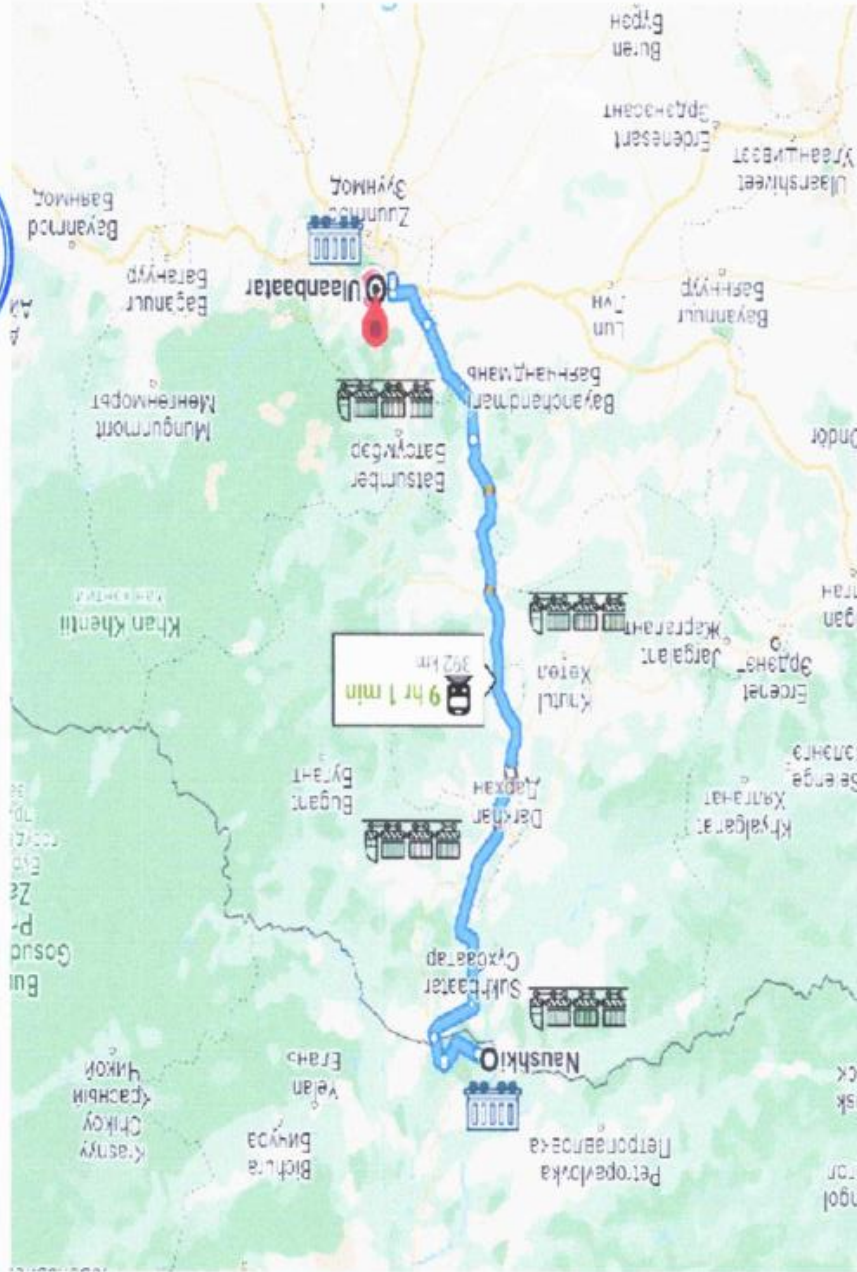

Тээврийн төрөл
Чингэлэг ачигдах газар
Хүргэгдэх газар
Туулах зам
Тээвэрт зарцуулагдах дундаж хугацаа

Төмөр зам
Өртөө - НАУШКИ
Өртөө - АБТЭМА-2
392 км
9-10 цаг

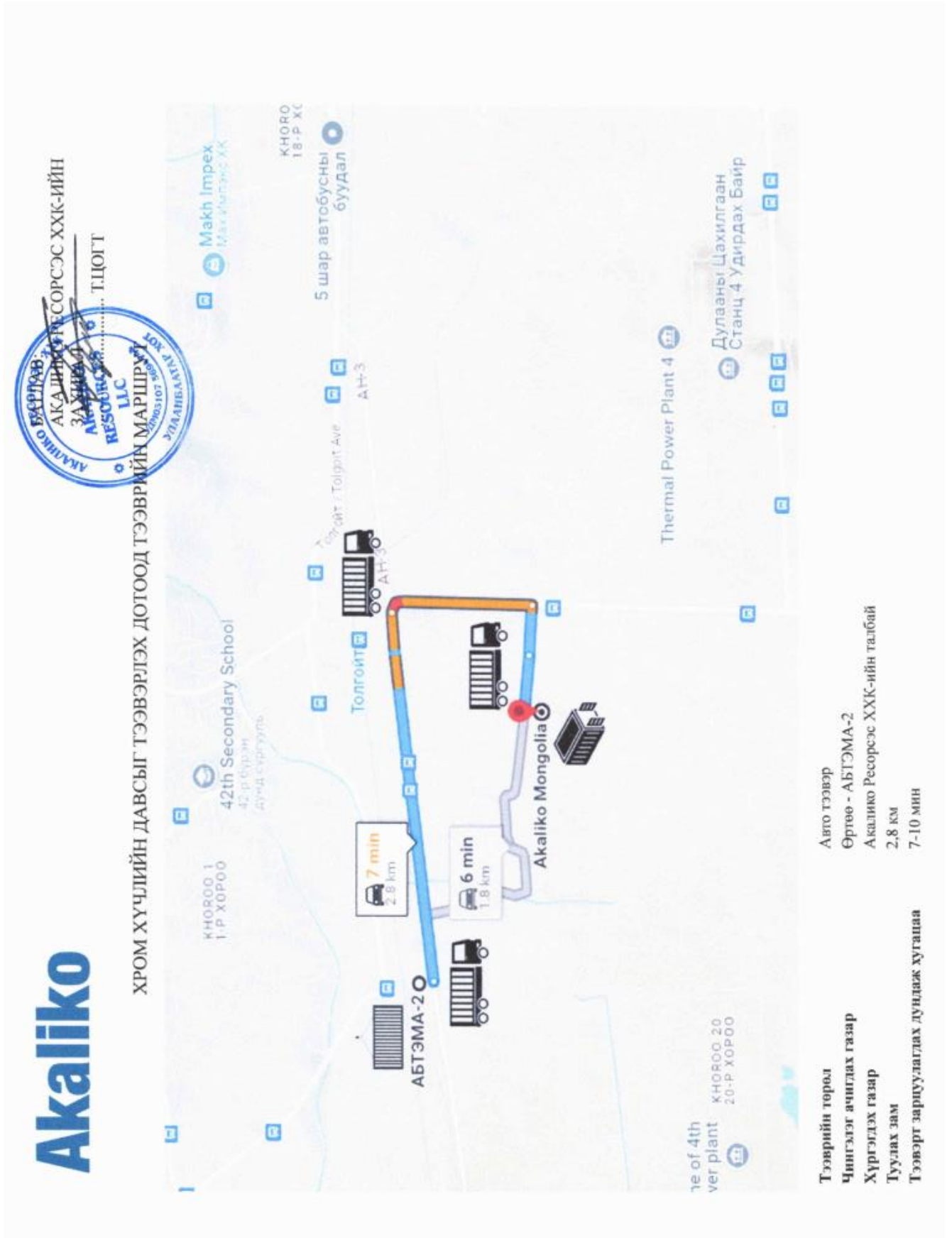

Хавсралт 33 Хүн нэг бүрийн хамгаалах хэрэгсэл, хангамжийг баримтжуулсан байдал



Хавсралт 34 Аюултай хог хаягдлын гэрээний хуулбарууд



Нэг талаас Түмэн эгшиг ХХК /цаашид “Хүлээн авагч” гэх/ төлөөлж Үйлдвэр хариуцсан дарга албан тушаалтай Б.Одбаяр, Нөгөө талаас П.Отгонням-г /цаашид “Үүсгэгч” гэх/ төлөөлж албан тушаалтай ХАБ- Инженер бид харилцан тохиролцож Монгол улсын Иргэний хууль, Хог хаягдлын тухай хууль Засгийн газрын 2018 оны 116-р тогтоолын 1, 2-р хавсралт болох “Аюултай хог хаягдлыг түр хадгалах, цуглуулах, тээвэрлэх, дахин боловсруулах, устгах болон бүртгэх тайлагнах журам”, Байгаль орчин, аялал жуулчлалын сайдын 2018 оны 02-р сарын 02-ны өдрийн А/21 тоот тушаал болон Байгаль орчны аюулгүй байдалтай холбогдох хууль, журмыг үндэслэн энэхүү гэрээг байгуулав.

Нэг. Гэрээний агуулга

- 1.1. Энэхүү гэрээгээр Аюултай хог хаягдал үүсгэгчээс аюултай хог хаягдлын дагалдах бичгийн дагуу түүнээс гарч байгаа аюултай хог хаягдлыг хүлээн авагч нь хүлээн авч хадгалах, дахин боловсруулах, устгалд оруулах, үүсгэгч нь хүлээн авагчид тохиролцсон үнийг төлөх болон талуудын эдлэх эрх, үүрэг хариуцлагын талаар зохицуулна.
- 1.2. Эл гэрээгээр шууд зохицуулагдаагүй бусад харилцааг Монгол улсын Хог хаягдлын тухай хууль, Иргэний хууль болон бусад хууль тогтоомжоор зохицуулна.
- 1.3. Аюултай хог хаягдлын тоо хэмжээ, төрөл болон үнийн талаар гэрээний Хавсралт 1-т тусгах ба талууд гэрээний хугацаанд аюултай хог хаягдлыг шилжүүлэх бүртээ дагалдах бичгийг гэрээнд хавсаргах ба энэ нь гэрээний салшгүй хэсэг байна.

Хоёр. Аюултай хог хаягдал тавигдах шаардлага

- 2.1. Аюултай хог хаягдлыг ангилан ялгаж “Аюултай хог хаягдал” гэсэн тэмдэглэгээтэй байна.
- 2.2. Аюултай хог хаягдал савласан сав бүр нь ямар химийн бодис хадгалж байсан тухай нэр шошготой байна.
- 2.3. Үүсгэгч нь аюултай хог хаягдлыг шилжүүлэх бүртээ үүссэн болон хуримтлагдсан хог хаягдлын хэмжээний талаарх бүртгэлийг хүлээн авагчид шилжүүлнэ.
- 2.4. Аюултай хог хаягдлыг шилжүүлэхдээ БОАЖЯСайдын 2018 оны 02-р сарын 02-ны өдрийн А/21 тоот тушаалын 1-р хавсралтад заасан маягтын дагуу дагалдах бичгийг бүрдүүлж өгнө.
- 2.5. Аюултай хог хаягдлын савыг сулраж оны хорттой, тэсрэлтэй, иктамхай бодис тухайлбал инацид натри гэх мэт -г тухайн бодисны ивэлж чанарт тохирсон үзэмжлээр үзэртгэсэн байна. Хоосон сав нь ЗГ-н 2018 оны 116-р тогтоолын 1-р хавсралтын 5.7-5.9-д заасан шаардлагыг хангасан байвал зохино.
- 2.6. Үүсгэгч Аюултай хог хаягдлыг “Аюултай хог хаягдал” тээвэрлэх тусгай зөвшөөрөл бүхий Аж ахуй нэгжийн тээврийн хэрэгсэлээр ачиж, тээвэрлүүлж хүлээн авагчид шилжүүлнэ.

ГЭРЭЭ БАЙГУУЛСАН:

Үүсгэгч талыг төлөөлж:
АКАЛИКО РЕСОРСЭС ХХК

ХАБ-инженер
/П.Отгонням/

Суурин утас:

Гар утас: 94062006

Регистер: 5694744

УБ гэрчилгээний дугаар:

Химийн бодис ашиглах, импортлох тусгай зөвшөөрлийн дугаар:

Хаяг: СХД-20-хороо 24А Тээвэрчидийн гудамж Хера индустрал оффис Акалико ресорсэс ххк

Email хаяг: Safety@akaliko.global

Хүлээн авагч талыг төлөөлж:
ТҮМЭН ЭГШИГ ХХК-ийн

ЕРӨНХИЙ МЕНЕЖЭР

/Б.Одбаяр/

Суурин утас: 77110428

Гар утас: 92050001, 88090428

Регистер: 5031923

УБ гэрчилгээний дугаар:

Тусгай зөвшөөрлийн дугаар: Б-000001

Хаяг: Баянзүрх дүүрэг, 14-р хороо, Намъянжугийн – 44, Түмэн эгшиг ХХК-ийн дөврийнбайр

Email хаяг: chemicalwasterisk@gmail.com

Шуудангийн хаяг: 51 салбар 499 тоот



БАТЛАВ.
“ЦЭЦҮҮХ ТРЕЙД” ХХК
ГҮЙЦЭТГЭХ ЗАХИРАЛ

...../Н.БИЛГҮҮН/

АЮУЛТАЙ ХОГ ХАЯГДАЛ ШИЛЖҮҮЛЭХ ГЭРЭЭ

БАТЛАВ.
“АКАЛИКО РЕСОРСЭС” ХХК
ГҮЙЦЭТГЭХ ЗАХИРАЛ

...../Т.ЦОГТ/

2022 оны 04 сарын 20-ний өдөр

№ Ш-22/090
Ү-

Улаанбаатар хот

Нэг талаас Цэцүүх трейд ХХК /цаашид “Хүлээн авагч” гэх/ төлөөлж Үйлдвэрийн дарга албан тушаалтай Б.Дарамбазар, Нөгөө талаас “АКАЛИКО РЕСОРСЭС” ХХК-г /цаашид “Үүсгэгч” гэх/ төлөөлж ХАБ-ын инженер албан тушаалтай П.Отгонням бид харилцан тохиролцож Монгол улсын Иргэний хууль, Хог хаягдлын тухай хууль Засгийн газрын 2018 оны 116-р тогтоолын 1, 2-р хавсралт болох “Аюултай хог хаягдлыг түр хадгалах, цуглуулах, тээвэрлэх, дахин боловсруулах, устгах болон бүртгэх тайлагнах журам”, Байгаль орчин, аялал жуулчлалын сайдын 2018 оны 02-р сарын 02-ны өдрийн А/21 тоот тушаал болон Байгаль орчны аюулгүй байдалтай холбогдох хууль, журмыг үндэслэн энэхүү гэрээг байгуулав.

Нэг. Гэрээний агуулга

- 1.1. Энэхүү гэрээгээр Аюултай хог хаягдал үүсгэгчээс аюултай хог хаягдлын дагалдах бичгийн дагуу түүнээс гарч байгаа аюултай хог хаягдлыг хүлээн авагч нь хүлээн авч хадгалах, дахин боловсруулах, устгалд оруулах, үүсгэгч нь хүлээн авагчид тохиролцсон үнийг төлөх болон талуудын эдлэх эрх, үүрэг хариуцлагын талаар зохицуулна.
- 1.2. Эл гэрээгээр шууд зохицуулагдаагүй бусад харилцааг Монгол улсын Хог хаягдлын тухай хууль, Иргэний хууль болон бусад хууль тогтоомжоор зохицуулна.
- 1.3. Аюултай хог хаягдлын тоо хэмжээ, төрөл болон үнийн талаар гэрээний Хавсралт 1-т тусгах ба талууд гэрээний хугацаанд аюултай хог хаягдлын шилжүүлэх бүртээ дагалдах бичгийн гэрээнд хавсаргах ба энэ нь гэрээний салшгүй хэсэг байна.

Хоёр. Аюултай хог хаягдалд тавигдах шаардлага

- 2.1. Аюултай хог хаягдлыг ангилан ялгаж “Аюултай хог хаягдал” гэсэн тэмдэглэгээтэй байна.
- 2.2. Аюултай хог хаягдал савласан сав бүр нь ямар химийн бодис хадгалж байсан тухай нэр шошготой байна.
- 2.3. Үүсгэгч нь аюултай хог хаягдлыг шилжүүлэх бүртээ үүссэн болон хуримтлагдсан хог хаягдлын хэмжээний талаарх бүртгэлийг хүлээн авагчид шилжүүлнэ.
- 2.4. Аюултай хог хаягдлыг шилжүүлэхдээ БОАЖЯ Сайдын 2018 оны 02-р сарын 02-ны өдрийн А/21 тоот тушаалын 1-р хавсралтид заасан маягтын дагуу дагалдах бичгийг бүрдүүлж өгнө.
- 2.5. Аюултай хог хаягдлын савыг суллаж өвч хорттой, тэсрэмтгий, шатамхай бодис тухайлбал цианид натри гэх мэт /-г тухайн бодисын шинж чанарт тохирсон уусмалаар цэвэрлэсэн байна. Хоосон сав нь ЗГ-н 2018 оны 116-р тогтоолын 1-р хавсралтын 5.7-5.9-д заасан шаардлагыг хангасан байвал зохино.

Хуудсыг баталгаажуулсан:

- 8.3. Гэнэтийн болон давагдашгүй хүчний шинжтэй нөхцөл байдлын улмаас бараа материал устсан, дутсан тохиолдолд шилжүүлэн хүлээлгэн өгөх хүртэлх эрсдэлийг үүсгэгч, шилжүүлэн хүлээн авснаас хойших эрсдэлийг хүлээн авагч хариуцна.
- 8.4. Гэнэтийн болон давагдашгүй хүчний шинжтэй нөхцөл байдлыг зохиомлоор буюу болгоомжгүйгээр бий болгосноос бусад тохиолдолд форс мажорын нөхцлөөс шалтгаалан учирсан хохирлыг хариуцах үүргээс талууд чөлөөлөгдөнө.

Ес. Бусад зүйл

- 9.1. Энэхүү гэрээний хэрэв жилийн хяналт гэрээнд аливаа нэмэлт, өөрчлөлт оруулах тохиолдолд бичгээр үйлдэж эрх бүхий албан тушаалтан гарын үсэг зурж, тамга даран баталгаажуулснаар хүчин төгөлдөр болно.
- 9.2. Гэрээнд оруулах нэмэлт, өөрчлөлтийг зөвхөн бичгээр оруулах ба талуудын эрх бүхий албан тушаалтнууд гарын үсэг зурж, тамга даран баталгаажуулснаар хүчин төгөлдөр болно.
- 9.3. Энэхүү гэрээг Монгол хэл дээр хоёр хувь үйлдэж, Үүсгэгч тал 1 хувь, Хүлээн авагч тал 1 хувийг тус тус хадгалсан нь хуулийн ижил хүчинтэй.

ГЭРЭЭ БАЙГУУЛСАН:

Үүсгэгч талыг төлөөлж:
“АКАЛИКО РЕСОРСЭС” ХХК-ийн
ХАБЕМЫН ИНЖЕНЕР

 / П.Отгонням /

Суурин утас:

Гар утас: 94062006, 95103633

Регистер: 5694744

УБ гэрчилгээний дугаар: 9011402049

Химийн бодис ашиглах, импортлох тусгай
зөвшөөрлийн дугаар: 0001579

Хаяг: Улаанбаатар, СХД-ийн 20-р хороо,
24А, Тээвэрчдийн гудамж, Хери
индустриал Парк, Акалико Ресорсэс ХХК

Email хаяг: safety@akaliko.global

Шуудангийн хаяг: 18131

Хүлээн авагч талыг төлөөлж:
Цэцүүх Трейд ХХК-ийн
Үйлдвэрийн дарга

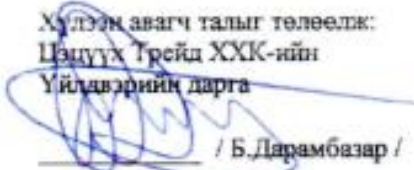
 / Б.Дарамбазар /

Нягтлан бодогч

 /Т.Буяндэлгэр/

Суурин утас: 70189778

Гар утас: 99057786

Регистер: 2066521

УБ гэрчилгээний дугаар: 9011026056

Тусгай зөвшөөрлийн дугаар: Б-000001

Хаяг: Баянгол дүүрэг, 5-р хороо,

Энхтайвны өргөн чөлөө – 64/2, Цэцүүх

Трейд ХХК-ийн оффис, үйлчилгээний байр

Email хаяг: bdarambazar@tsetsuuh.mn

Шуудангийн хаяг: ШХ-1138



Хуудсыг баталгаажуулсан:





БАТЛАВ:
“АКАЛИК РЕСОРСЭС” ХХК-ИЙН
ГҮЙЦЭТГЭХ ЗАХИРАЛ
Нэг/16 Устмал/16
Б.ПРУТ

ТЕХНИКИЙН ХАЯГДАЛ ТОС НИЙЛҮҮЛЭХ ГЭРЭЭ

2017 оны 10 -р сарын 18 -ны өдөр

№ АХХ-1711

Улаанбаатар хот

Энэхүү гэрээ (цаашид “Гэрээ” гэх)-г нэг талаас Монгол Улсын хуулийн дагуу байгуулагдан үйл ажиллагаа явуулж байгаа 2615134 тоот регистрийн, 90100011063 тоот улсын бүртгэлийн дугаартай “Хай Би Ойл” ХК-г төлөөлж Менежер ажилтай Д.Тогосбаатар, нөгөө талаас Монгол Улсын хуулийн дагуу байгуулагдан үйл ажиллагаа явуулж байгаа 5694744 регистрийн, 9011402049 тоот улсын бүртгэлийн дугаартай “Акалико Ресорсэс” ХХК-г төлөөлж Худалдан авалтын менежер ажилтай Д.Эрдэнэбат нар дор дурдсан зүйлийг харилцан тохиролцсоны үндсэн дээр Монгол Улсын Иргэний /243-261, 476-480-р/ хуулийн холбогдох зүйл заалтыг баримтлан энэхүү техникийн ажилласан тос (АХХ) нийлүүлэх гэрээг байгуулав.

НЭГ. НИЙТЛЭГ ҮНДЭСЛЭЛ

- 1.1 Энэхүү гэрээгээр “Акалико Ресорсэс” ХХК нь “Хай Би Ойл” ХК-д гэрээний хугацаанд машин механизмын, тоног төхөөрөмжийн, хөдөлгүүрийн, гидрийн болон моторын тосыг солих үед гарсан техникийн хаягдал тос буюу аюултай хог хаягдал /цаашид “АХХ” гэх/-г цуглуулж нийлүүлэх ба “Хай Би Ойл” ХК нь түүнд тохирох үнийг төлөх болон бусад холбогдох харилцааг зохицуулахад оршино.
- 1.2 Энэхүү гэрээг зохицуулсан харилцааны хүрээнд талуудын хооронд аман болон бичгээр хийсэн хэлцэл, мэдэгдэл зэрэг бүх тохиролцоог агуулж байгаа болно.
- 1.3 Энэхүү гэрээнд оруулах нэмэлт, өөрчлөлтийг бичгээр үйлдэж, хоёр тал гарын үсэг зурснаар үндсэн гэрээний адил хүчинтэйд тооцогдоно.

ХОЁР. ГЭРЭЭНИЙ ХУГАЦАА, НИЙЛҮҮЛЭХ НӨХЦӨЛ

- 2.1 Энэхүү гэрээ нь “Хай Би Ойл” ХК болон “Акалико Ресорсэс” ХХК-ийн төлөөлөгчдийн гарын үсэг зурагдснаар хүчин төгөлдөр болох бөгөөд нэг жил -ийн хугацаанд хүчинтэй. Гэрээний хугацаа дуусахад аль нэг тал гэрээг дуусгавар болгох талаар аливаа санал, шаардлага илэрхийлээгүй тохиолдолд гэрээг мөн хугацаагаар сунгагдсанд тооцно.
- 2.2 Нийлүүлэх, хүлээн авах: “Хай Би Ойл” ХК нь “Акалико Ресорсэс” ХХК-аас дуудлага хийснээс хойш ажлын нэг хоногийн дотор АХХ-г “Акалико Ресорсэс” ХХК-ийн засвар үйлчилгээний төвийн цуглуулгын талбайгаас хүлээн авах ба хүлээлцэх үедээ АХХ-ын тоо хэмжээг хүлээлцэх аятад тодорхой тусгана.
- 2.3 АХХ-г гэрээний 2.2-т заасны дагуу хүлээлгэн өгснөөр түүнд үүсч болох аливаа эрсдэл “Хай Би Ойл” ХК-д шилжинэ.

ГУРАВ. ТАЛУУДЫН ЭРХ, ҮҮРЭГ

- 3.1 Талууд бие биенээсээ энэхүү гэрээгээр хүлээсэн үүргээ биелүүлж, хэрэгжүүлэхийг шаардах бүрэн эрхтэй.
- 3.2 Талууд АХХ-г юүлэх, зөөх, тээвэрлэх, машинд ачиж буулгах зэрэг АХХ-г хөдөлгөх тухай бүрт хариуцлагатай байж, ажлын болон агуулахын талбай, газар шороо,

ажиллах хүч, материал, тээвэр эсхүл үйлчилгээ олдохгүй байх, давагдашгүй хүчин зүйлс эсхүл дайсагнагч улсын үйл ажиллагаа, нөгөө талын үйлдэл, шүүхийн шийдвэр, тушаал, тогтоол эсхүл Засгийн газрын эрх бүхий байгууллагын журам эсхүл зөвшөөрлийг алдах явдал бөгөөд энэ бүхэн аль ч талын үйлдэлд үндэслэгдээгүй байх ёстой.

- 5.3 Дээрхээс шалтгаалах ажил зогсоолт эсхүл энэ гэрээний дагуу үзүүлэх үйлчилгээний гүйцэтгэл тасалдсаны улмаас цаг хугацааны хувьд хойшлогдох асуудлыг аль болох яаралтай засаж залруулна.

ЗҮРГАА, БУСАД ЗҮЙЛ

- 6.1 Энэхүү гэрээг хоёр хувь үйлдэж, талууд гарын үсэг зурж, тамга тэмдэг даран баталгаажуулснаар хүчин төгөлдөр болно.
- 6.2 Энэхүү гэрээнд заасан хэлцлүүд хэрэгжсэн эсэхийг үл харгалзан гэрээнд тусгагдсан болон гэрээг бэлтгэх, хэрэгжүүлэх үед гэрээнд оролцогч талуудын зүгээс гарсан аливаа эргэлт талууд өөр өөрсдөө харуулна.

ДОЛОО. МАРГААНЫГ ШИЙДВЭРЛЭХ

- 7.1 Талууд харилцагч талынхаа бизнесийн нэр хүндийг хүндэтгэж, тэгш эрхийн зарчимд тулгуурлан ажиллана.
- 7.2 Талууд гэрээний хугацаанд харилцан ашигтай, найрсаг байдлаар хамтран ажиллаж аливаа маргааныг зөвшилцлийн замаар шийдвэрлэх бөгөөд хэрэв тодорхой зөвшилцөлд хүрээгүй тохиолдолд Монгол Улсын хуулийн дагуу харъяалагдах шүүхээр шийдвэрлүүлнэ.

ГЭРЭЭГ БАЙГУУЛСАН:

ХҮЛЭЭН АВАГЧ ТАЛЫГ ТӨЛӨӨЛЖ:

“Хай Би Ойл” ХК-ийн
Менежер Д.Тогосбаатар



/гарын үсэг/



НИЙЛҮҮЛЭГЧ ТАЛЫГ ТӨЛӨӨЛЖ:

“Акалико Ресорсэс” ХХК-ийн
Худалдан авалтын Менежер Д.Эрдэнэбат



/гарын үсэг/

ТАЛУУДЫН АЛБАН ЁСНЫ ХАЯГ:

УБ хот, СХДүүрэг, 20-р хороо,

Сонголонгийн /18135/ 110

Утас: +976 - 9909 8989

Гар утас: +976 - 9116 7117

И-майл хаяг: togosbaatar@hboil.mn

Вэб: www.hboil.mn

Улаанбаатар хот, СХД, 20-р хороо,

Тээвэрчидийн гудамж, Хера Индустрал.

Утас/Факс: +976 - 9400 2554

Гар утас: +976 - 9400 2554

И-майл хаяг: erdenebat.d@ears.mn

Вэб: www.ears.mn



**БОХИР УС СОРУУЛАХ, ТЭЭВЭРЛЭХ
АЖИЛ ҮЙЛЧИЛГЭЭНИЙ ГЭРЭЭ**

2022 оны 05 сарын 27-ний өдөр

№ Б/10/

Улаанбаатар хот

Энэхүү Бохир ус соруулах, тээвэрлэх ажил үйлчилгээний гэрээ (цаашид "Гэрээ" гэх)-г нэг талаас Акалико Ресорсэс ХХК ХАБ-ын инженер П.Отгонням (цаашид "ЗАХИАЛАГЧ" гэнэ), нөгөө талаас Сонгинохайрхан дүүргийн Захиалагчийн алба ОНӨААТҮГ (цаашид "АЖИЛ ГҮЙЦЭТГЭГЧ" гэнэ) цаашид хамтад нь "Талууд", тус тусад нь "Тал" гэх) нар Монгол улсын Иргэний хууль болон холбогдох бусад хууль тогтоомж, дүрэм, журмыг удирдлага болгон дараах нөхцөлийг харилцан тохиролцон байгуулав.

1.НИЙТЛЭГ ҮНДЭСЛЭЛ

1.1 Энэхүү гэрээгээр Ажил гүйцэтгэгч нь Захиалагчийн даалгаврын дагуу, Бохир ус соруулах, тээвэрлэх ажлыг гэрээнд заасан хугацаанд, чанарын өндөр төвшинд хийж гүйцэтгэн ажлын гүйцэтгэлийн талаар Захиалагчийн эрх бүхий албан тушаалтанд тайлагнах, нөгөө талаас Захиалагч нь гэрээнд заасан хугацаанд төлбөрийг төлөх, талуудын эдлэх эрх, хүлээх үүрэг хариуцлагатай холбоотой харилцааг зохицуулна.

1.2 Энэхүү гэрээнд зохицуулагдаагүй харилцааг Монгол Улсын Иргэний хууль болон холбогдох бусад хууль тогтоомжоор зохицуулна.

2.ГЭРЭЭНИЙ ХУГАЦАА

2.1 Энэхүү гэрээ нь 2022 оны 05 сарын 27-ны өдрөөс эхлэн 2023оны 05 сарын 27-ныг дуусгал 1 жилийн хугацаатай байна.

2.2 Гэмтгийн болон давагдашгүй хүчний шинжтэй нөхцөл байдлын улмаас Ажил гүйцэтгэгч нь ажлыг хугацаанд нь гүйцэтгэж чадахгүйд хүрвэл Захиалагчид нэн даруй мэдэгдэж Захиалагч нь нэмэлт хугацаа тогтоож өгнө.

2.3 Гэрээний хугацаа дуусахад талууд аль нэг талдаа гэрээг цуцлах тухай хүсэлт гаргавгүй тохиолдолд гэрээ мөн хугацаагаар сунгагдсан тооцно.

3.АЖИЛ ҮЙЛЧИЛГЭЭНИЙ ТӨЛБӨР

3.1 Тусгай зориулалтын 10тнн даацтай автомашинаар нэг удаа бохир соруулж, тээвэрлэх төлбөр нь 100,000 ₮ /Нэг зуун мянга/ төгрөг байна. Худаг лайдах, буудах үйлчилгээг 50,000 /гавин мянган/ төгрөг байна.

3.2 Ажил гүйцэтгэгч нь гүйцэтгэвэл зохих нийт ажил үйлчилгээг бүрэн гүйцэтгэж Захиалагчид ажлын үр дүнг хүлээлгэн өгч тайлагнах бөгөөд Захиалагч ажлын үр дүнг хүлээн авсан сар бүрийн 25-ны дотор ажил үйлчилгээний төлбөрийг Ажил гүйцэтгэгчийн Голомт банкны 1415103754 тоот /СХД-н Захиалагчийн алба/ дансанд шилжүүлнэ.

3.3 Захиалагч тал нь ажил гүйцэтгэгч талаас Бохир ус соруулах болон Ахуйн шавж мэрэгч устгал, халдваргүйтгэлийн 2 төрлийн ажил үйлчилгээний гэрээг байгуулан тогтмол ажил үйлчилгээ авах хүсэлтэй байгаа бол дараах урамшуулалд хамрагдах боломжтой.

3.3.1.Халдваргүйтгэлийн ажил үйлчилгээг талбай хэмжээ харгалзахгүйгээр 1м²-ыг 120₮ /нэг зуун хорь/ төгрөгөөр гэрээ байгуулж үйлчилгээ авах.

3.3.2 Жилд 2 удаа үнэ төлбөргүй буудалт хийлгэх эрхтэй.

3.3.3 Жилд 2 удаа үнэ төлбөргүй халдваргүйтгэл хийлгэх эрхтэй.

4.ЗАХИАЛАГЧИЙН ЭРХ, ҮҮРЭГ

4.1 Ажил гүйцэтгэгчийг шаардлагатай мэдээллээр хангаж, Бохир соруулж, тээвэрлэх захиалга өгөх тохиолдолд ажлын 1 /нэг/ өдрийн өмнө дуудлага өгөх үүрэгтэй.

Хавсралт 35 Орчны хяналтын шинжилгээ авч байгаа байдал

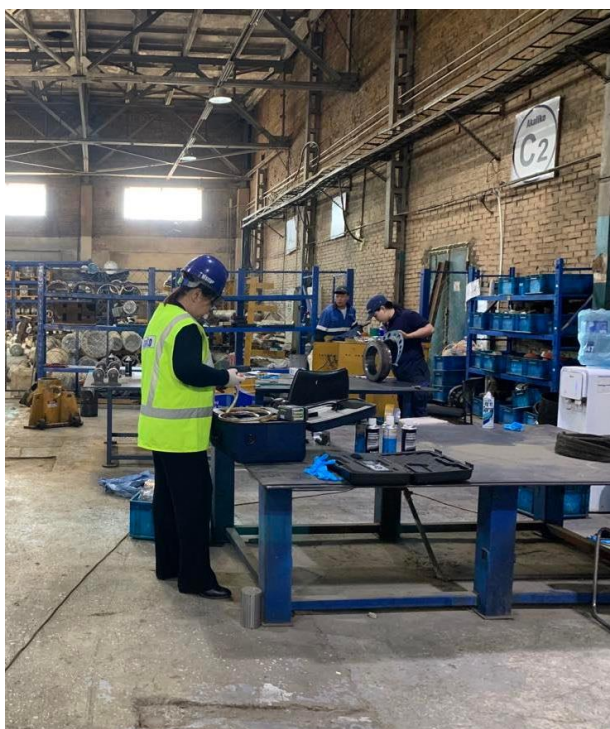

Хавсралт 36 Орчны шинжилгээний сорилтын дүн



TL 092
MNS ISO 17025

УСНЫ ХЯНАЛТЫН ТӨВ ЛАБОРАТОРИ
/Central inspection laboratory/
Улаанбаатар хот Баянгол дүүрэг 2-р хороо Сонгинохайрхан гудамж
Утас:70180075

**ИТГЭМЖЛЭГДСЭН ЛАБОРАТОРИЙН
СОРИЛТЫН ДҮНГИЙН ХУУДАС**
/ Test result of accredited laboratory /



“МОНГОЛ – УС” ТӨҮГ
/MONGOL-US/

Захиалагчийн нэр / Customer name /: “Акалико ресорсэс” ХХК

Шинжилгээний тодорхойлолт <i>/Analysis type/</i>	Дээжний дугаар <i>/Sample number/</i>	Дээжний хаяг, байршил <i>/Sample location/</i>	Уст цэгийн төрөл <i>/Type of water/</i>
Бохир усны хими	№745	УБ хот, СХД, 20-р хороо, радиаторын төстийн ус	Бохир ус

Дээжний хэмжээ <i>/Quantity of sample/</i>	Дээж хүлээн авсан огноо <i>/Receiving date/</i>	Шинжилсэн огноо <i>/Analyzing date/</i>	Хэвлэсэн огноо <i>/Printed date/</i>	Техникийн шаардлага <i>/Technical requirements/</i>
1.5 л / 1.5 L /	2022.06.24	2022.06.27	2022.06.29	MNS 6561:2015

№	Үзүүлэлт <i>/Parameters/</i>	Шинжлэх аргын стандарт <i>/Test method/</i>	Зөвшөөрөгдөх дээд хэмжээ <i>/Technical specification/</i>	Үр дүн <i>/ Test result/</i>
1	pH-Усны орчин <i>/Hydrogen ions, mg/l /</i>	MNS ISO 10523-2001	6.0-9.0	7.14
2	Аммони, (NH ⁺) мгN/л <i>/Ammonia, mgN/l/</i>	MNS ISO 4428:1997	15.0	1.06
3	Хлорид, Cl ⁻ , мг/л <i>/Chloride Cl⁻ mg/l /</i>	MNS ISO 9297: 2007	<1000.0	88.62
4	Сульфат (SO ₄) ²⁻ мг/л <i>/ Sulfate, mg/l /</i>	MNS ISO 6271:2011	<700.0	99.34
5	Умбуур бодис, мг/л <i>/TSS, mg/L /</i>	MNS ISO 11923:2001	<400.0	25.00
6	Химийн хэрэгцээт хүчилтөрөгч, (XXX), мг/л <i>/COD, mg/l /</i>	ХТЛ-СА3-4/02	<800.0	144.80
7	Биохимийн хэрэгцээт хүчилтөрөгч, (БХХ), мг/л <i>/BOD, mg/l /</i>	ХТЛ-СА3-4/01	<400.0	55.69
8	Нитрит (NO ₂), мгN/л <i>/ Nitrite, mgN/l /</i>	MNS ISO 4431:2005	-	0.125
9	Нитрат (NO ₃), мгN/л <i>/ Nitrate, mgN/l /</i>	MNS ISO 7890-3:2001	-	3.06

Шинжилгээ гүйцэтгэсэн /Test performed by/:
Химич /Chemist/..... Н. Халиунаа / N.Haliunaa.N/

Хянасан /Approved/:
Лабораторийн эрхлэгч /Head of laboratory/..... Б. Хулагчин / Khulagchin B.MS



TL 092
MNS ISO 17025

ХЯНАЛТЫН ТӨВ ЛАБОРАТОРИ

/Central inspection laboratory/
Улаанбаатар хот Баянгол дүүрэг 2-р хороо
Чингунжялын гудамж Утас 70180075

СОРИЛТЫН ДҮНГИЙН ХУУДАС
/ Test result of accredited laboratory /



“МОНГОЛ – УС” ТӨҮГ
/MONGOL-US/

Захиалагчийн нэр / Customer name / : “Акалико ресорсэс” ХХК

Дээжний дугаар /Test number/	Дээжний хаяг, байршил /Sample location/			Уст цэгийн төрөл /Type of water/
№ 745	УБ хот, СХД, 20-р хороо, радиотерын төстийн ус			Бохир ус
Дээжний тоо, хэмжээ /Quantity of the sample/	Дээж хүлээн авсан огноо /Date receipt/	Шинжилсэн огноо /Analyzing date/	Хэвлэсэн огноо /Printed date/	Техникийн шаардлага / Technical requirements/ MNS 6561:2015
1.5 л / 1.5л /	2022.06.24	2022.06.24	2022.06.27	Шинжлээний аргын стандарт /Test method/ MNS ISO 11885:2011 /ICP/

№	Үзүүлэлт /Parameters/	ЗДХ /Technical specification/ мг/л	Үр дүн /Test result/	№	Үзүүлэлт /Parameters/	ЗДХ /Technical specification/ мг/л	Үр дүн /Test result/
1	Манган, (Mn) мг/л /Manganese, Mn, mg/L /	-	0.0214	11	Хөнгөнцагаан, (Al), мг/л /Aluminum, Al, mg/L /	<0.5	0.0274
2	Никель, (Ni) мг/л /Nickel, Ni, mg/L /	<0.5	<0.005	12	Лити, (Li) мг/л /Lithium, Li, mg/L /	-	0.0019
3	Зэс, (Cu) мг/л /Copper, Cu, mg/L /	<1.0	0.186	13	Бари, (Ba) мг/л /Barium, Ba, mg/L /	-	0.0064
4	Кадми, (Cd) мг/л /Cadmium, Cd, mg/L /	<0.05	<0.005	14	Мөнгө, (Ag) мг/л /Silver, S, mg/L /	-	0.000
5	Кобальт, (Co) мг/л /Cobalt, Co, mg/L /	<0.1	<0.0006	15	Бор, (B) мг/л /Bor, B, mg/L /	-	0.0276
6	Хар тугалга, Pb мг/л /Lead, Pb, mg/L /	<0.2	0.376	16	Галли, (Ga) мг/л /Gallium, Ga, mg/L /	-	<0.0014
7	Цайр, (Zn) мг/л /Zinc, Zn, mg/L /	<5.0	0.0257	17	Стронци, (Sr) мг/л /Strontium, Sr, mg/L /	-	<0.005
8	Хром (Cr) мг/л /Chromium, Cr, mg/L /	<1.0	0.0017	18	Инди, (In) мг/л /Indium, In, mg/L /	-	0.113
9	Төмөр (Fe) мг/л /Iron, Fe, mg/L /	<3.0	0.187	19	Талли, Ta мг/л /Tallium, Tl, mg/L /	-	<0.0008
10	Бисмут, (Bi) мг/л /Bismuth, Bi, mg/L /	-	<0.0003	20	Ванади, V мг/л /Vanadium, V, mg/L /	-	<0.005

Шинжилгээ гүйцэтгэсэн /Test performed by/:
Химич /Chemist/



Д. Урантэс / Urantes D /

Хянасан /Approved/:

Лабораторийн эрхлэгч / Head of laboratory/

Б. Хулаачин / Khulagchin B MSc/

Хуудас1/1



TL 092
MNS ISO 17025

УСНЫ ХЯНАЛТЫН ТӨВ ЛАБОРАТОРИ
/Central inspection laboratory/
Улаанбаатар хот Балнгол дүүрэг 2-р хороо Чингүржавын гудамж
Утас 70150075



“МОНГОЛ – УС” ТӨҮГ
/MONGOL-US/

ИТГЭМЖЛЭГДСЭН ЛАБОРАТОРИЙН
СОРИЛТЫН ДҮНГИЙН ХУУДАС
/ Test result of accredited laboratory /

Захиалагчийн нэр / Customer name /: “Акалико ресорсэс” ХХК

Шинжилгээний тодорхойлолт / Analysis type /	Дээжний дугаар / Sample number /	Дээжний хаяг, байршил / Sample location /	Уст цэгийн төрөл / Type of water /	
Бохир усны хими	№744	УБ хот, СХД, 20-р хороо, агааршүүгчийн ус	Бохир ус	-

Дээжний хэмжээ / Quantity of sample /	Дээж хүлээн авсан огноо / Receiving date /	Шинжилсэн огноо / Analyzing date /	Хэвлэсэн огноо / Printed date /	Техникийн шаардлага / Technical requirements /
1.5 л / 1.5 L /	2022.06.24	2022.06.27	2022.06.29	MNS 6561:2015

№	Үзүүлэлт / Parameters /	Шинжлэх аргын стандарт / Test method /	Зөвшөөрөгдөх дээд хэмжээ / Technical specification /	Үр дүн / Test result /
1	pH-Усны орчин / Hydrogen ions, mg/l /	MNS ISO 10523:2001	6.0-9.0	7.62
2	Аммони, (NH ⁺) мгN/л / Ammonia, mgN/l /	MNS ISO 4428:1997	15.0	1.84
3	Хлорид, Cl ⁻ , мг/л / Chloride Cl ⁻ mg/l /	MNS ISO 9297: 2007	<1000.0	209.15
4	Сульфат (SO ₄) ²⁻ мг/л / Sulfate, mg/l /	MNS ISO 6271:2011	<700.0	411.93
5	Умбуур бодис, мг/л / TSS, mg/L /	MNS ISO 11923:2001	<400.0	5.00
6	Химийн хэрэгцээт хүчилтөрөгч, (ХХХ), мг/л / COD, mg/l /	ХТЛ-СА3-4/02	<800.0	194.30
7	Биохимийн хэрэгцээт хүчилтөрөгч, (БХХ), мг/л / BOD, mg/l /	ХТЛ-СА3-4/01	<400.0	74.73
8	Нитрит (NO ₂), мгN/л / Nitrite, mgN/l /	MNS ISO 4431:2005	-	0.05
9	Нитрат (NO ₃), мгN/л / Nitrate, mgN/l /	MNS ISO 7890-3:2001	-	5.32

Шинжилгээ гүйцэтгэсэн / Test performed by /:
Химич / Chemist /



Н. Халиунаа / N.Haliunaa.N/

Хянасан / Approved /:
Лабораторийн эрхлэгч / Head of laboratory /

Б. Хулагчин / Khulagchin B.MSc/

Хуудас / page: 1/1

Энэхүү сорилтын дүн нь тухайн дээжний хувьд хүчинтэй. /The test result report is applicable to the sample/
Сорилтын лабораторийн зөвшөөрөлгүйгээр хуулбарлахыг хориглоно. /It is prohibited to reproduce the results without laboratory authorization/



TL 092
MNS ISO 17025

ХЯНАЛТЫН ТӨВ ЛАБОРАТОРИ

*/Central inspection laboratory/
Улаанбаатар хот Сонгино дүүрэг 2-р хороо
Монгол улсын тусламж Утас: 701 60075*

СОРИЛТЫН ДҮНГИЙН ХУУДАС
/ Test result of accredited laboratory /



“МОНГОЛ – УС” ТӨҮГ
/MONGOL-US/

Захиалагчийн нэр / Customer name / : “Акалико ресорсэс” ХХК

Дээжний дугаар <i>/Test number/</i>	Дээжний хаяг, байршил <i>/Sample location/</i>			Уст цэгийн төрөл <i>/Type of water/</i>	
№ 744	УБ хот, СХД, 20-р хороо, агаарилуучийн ус			Бохир ус	-
Дээжний тоо, хэмжээ <i>/Quantity of the sample/</i>	Дээж хүлээн авсан огноо <i>/Date receipt/</i>	Шинжилсэн огноо <i>/Analyzing date/</i>	Хэвлэсэн огноо <i>/Printed date/</i>	Техникийн шаардлага <i>/ Technical requirements/ MNS 6561:2015</i>	
1.5 л / 1.5 л /	2022.06.24	2022.06.24	2022.06.27	Шинжлээний аргын стандарт <i>/Test method/ MNS ISO 11885:2011 ICP/</i>	

№	Үзүүлэлт <i>/Parameters/</i>	ЗДХ <i>/Technical specification/ mg/l</i>	Үр дүн <i>/Test result/</i>	№	Үзүүлэлт <i>/Parameters/</i>	ЗДХ <i>/Technical specification/ mg/l</i>	Үр дүн <i>/Test result/</i>
1	Манган, (Mn) mg/l <i>/Manganese, Mn, mg/L /</i>	-	0.0003	11	Хөнгөнцагаан, (Al) mg/l <i>/Aluminum, Al, mg/L /</i>	<0.5	0.0094
2	Никель, (Ni) mg/l <i>/Nickel, Ni, mg/L /</i>	<0.5	<0.005	12	Лити, (Li) mg/l <i>/Lithium, Li, mg/L /</i>	-	0.0033
3	Зэс, (Cu) mg/l <i>/Copper, Cu, mg/L /</i>	<1.0	<0.0012	13	Барн, (Ba) mg/l <i>/Barium, Ba, mg/L /</i>	-	0.01
4	Кадми, (Cd) mg/l <i>/Cadmium, Cd, mg/L /</i>	<0.05	<0.005	14	Мөнгө, (Ag) mg/l <i>/Silver, S, mg/L /</i>	-	<0.0001
5	Кобальт, (Co) mg/l <i>/Cobalt, Co, mg/L /</i>	<0.1	<0.0001	15	Бор, (B) mg/l <i>/Bor, B, mg/L /</i>	-	0.116
6	Хар тугалга, Pb mg/l <i>/Lead, Pb, mg/L /</i>	<0.2	<0.0007	16	Галли, (Ga) mg/l <i>/Gallium, Ga, mg/L /</i>	-	0.000
7	Цайр, (Zn) mg/l <i>/Zinc, Zn, mg/L /</i>	<5.0	0.002	17	Стронци, (Sr) mg/l <i>/Strontium, Sr, mg/L /</i>	-	<0.005
8	Хром (Cr) mg/l <i>/Chromium, Cr, mg/L /</i>	<1.0	0.233	18	Инди, (In) mg/l <i>/Indium, In, mg/L /</i>	-	0.271
9	Төмөр (Fe) mg/l <i>/Iron, Fe, mg/L /</i>	<3.0	0.0025	19	Талли, Ta mg/l <i>/Tallium, Tl, mg/L /</i>	-	<0.0001
10	Бисмут, (Bi) mg/l <i>/Bismuth, Bi, mg/L /</i>	-	<0.0016	20	Ванади, V mg/l <i>/Vanadium, V, mg/L /</i>	-	<0.005

Шинжилгээ гүйцэтгэсэн /Test performed by/
Химич /Chemist/.....



Д Урантэс / Urantes D /

Хянасан /Approved/
Лабораторийн эрхлэгч /Head of laboratory/.....

Б Хулаачин / Khulagchin B MSc/

Хуудас/1

Энэхүү сорилтын дүн нь тухайн дээжний хувьд хүчинтэй. /The test result report is applicable to the sample/
Сорилтын лабораторийн зөвшөөрөлгүйгээр хуулбарлахыг хориглоно. /It is prohibited to reproduce the results without laboratory authorization/



ЦАГ УУР, ОРЧНЫ ШИНЖИЛГЭЭНИЙ ГАЗАР
БАЙГАЛЬ ОРЧИН, ХЭМЖИЛ ЗҮЙН
ТӨВ ЛАБОРАТОРИ

17043, Үйлдвэр 2-4, Чингисийн өргөн чөлөө гудамж,
Хан-Уул дүүрэг, 20-р хороо, Утас: 11-341818
E-mail: bohztli@gmail.com

СОРИЛТЫН ДҮН



Дугаар он/№	: 2022/A-161
Дээжийг ирүүлсэн газрын нэр, хаяг, утас	: "Бурхан Буудайн Бүтээмж" ХХК
Дээжийг авсан хүний нэр, албан тушаал	: Д.Сүед агаарын хэсэг
Дээжийн тоо, төрөл	: 4 агаар, 4 дуу чимээ
Сорьц авсан огноо	: 2022.06.22
Дээжийн тодорхойлолт	: СХД, 20-р хороо, "Акалико Ресорсэс" ХХК Хүнд даацын машин механизмын гидравлик цилиндр болон радиатор засварын газар
Шинжилгээний аргын стандарт	: MNS 0017-2-5-12-2021, MNS 0017-2-5-11-2021 CA3 A07-2016
Шинжилсэн огноо	: 2022.06.24
Хуудасны тоо	: 1/1

Үр дүн :

№	Сорьц авсан цаг	Сорьц авсан өдөр	Сорьц авсан цаг	Хүхэрлэг хий мг/м ³	Азотын давхар исэл мг/м ³	Нийт Тоос /TSP/ мг/м ³	Дуу чимээ /ДБА/
1	Радиатор засвар, задаргаа хүлээн авах хэсэг	VI/22	10:25	0.012	0.036	0.320	72
2	Засварын цех	VI/22	10:50	0.015	0.042	0.420	65
3	Цилиндр өнгөлгөөний хэсэг	VI/22	11:15	0.014	0.039	0.124	78
4	Хийн галнуурын хэсэг	VI/22	11:40	0.021	0.047	0.530	76
Хөдөлмөрийн аюулгүй байдал, эрүүл мэнд, Ажлын байрны орчин. Эрүүл ахуйн шаардлага MNS 4990:2015				2	2	2	-
Хөдөлмөрийн аюулгүй байдал, эрүүл мэнд, Шуугианы норм. Аюулгүй ажиллагааны ерөнхий шаардлага MNS 5002:2000							85

Шинжилгээ гүйцэтгэсэн:
Агаарын хэсгийн инженер

Шинжилгээ гүйцэтгэсэн:
Агаарын хэсгийн инженер



Э.Оюунтуяа

Д.Түмэндэлгэр

Хуулбарлан хэрэглэхийг хориглоно.
Сорилтын дүн нь зөвхөн шинжилсэн сорьцонд хүчинтэй