



**БААТАРВАН ТРАНС
ХХК**

**“БААТАРВАН ТРАНС” ХХК-ИЙН ӨМНӨГОВЬ АЙМГИЙН
ГУРВАНТЭС СУМЫН НУТАГТ ОРШИХ “ГҮН” НЭРТЭЙ ХАС
АГУУЛСАН КОНГЛОМЕРАТЫН ОРДЫН 2022 ОНЫ БАЙГАЛЬ
ОРЧНЫ МЕНЕЖМЕНТИЙН ТӨЛӨВЛӨГӨӨНИЙ БИЕЛЭЛТИЙН
ТАЙЛАН**

/Ашигт малтмалын тусгай зөвшөөрлийн дугаар MV-020855/

/Аж ахуйн нэгжийн регистрийн дугаар 5439183/

ХЯНАСАН:

БО-ны газар, газрын хэвлий түүний ашиглалт,
нөхөн сэргээлт, БОНУ хариуцсан мэргэжилтэн

/...../Б.ОРГИЛМАА/

БИЕЛЭЛТИЙГ ТАЙЛАГНАСАН:

“БААТАРВАН ТРАНС” ХХК-ийн захирал

/...../И.БААТАРЗОРИГТ/

“БААТАРВАН ТРАНС” ХХК-ийн
Байгаль орчны мэргэжилтэн

/...../Б.МЯГМАРДОРЖ/



УЛААНБААТАР
2022 ОН

АГУУЛГА

Төслийн товч танилцуулга.....	5
ТӨСЛИЙН ГОЛ БА БОЛЗОШГҮЙ СӨРӨГ НӨЛӨӨЛӨЛ	13
<i>Төслөөс газрын гадарга, хэвлийд нөлөөлөх байдал.....</i>	13
<i>Төслөөс агаарын чанарт үзүүлэх нөлөөлөл.....</i>	13
<i>Төслөөс хөрсөн бүрхэвчинд үзүүлэх нөлөөлөл</i>	14
<i>Төслөөс усан орчинд нөлөөлөх нөлөөлөл</i>	14
<i>Ургамлан нөмрөгт нөлөөлөх нөлөөлөл.....</i>	14
<i>Төсөл хэрэгжих орчны амьтны аймагт нөлөөлөх нөлөөлөл</i>	14
<i>Төслөөс нийгэм, эдийн засгийн хөгжилд үзүүлэх нөлөөлөл.....</i>	15
БАЙГАЛЬ ОРЧНЫ МЕНЕЖМЕНТИЙН ТУХАЙН	16
ЖИЛИЙН ТӨЛӨВЛӨГӨӨНИЙ БИЕЛЭЛТ	16
1. 2022 ОНЫ СӨРӨГ НӨЛӨӨЛЛИЙГ БУУРУУЛАХ АРГА ХЭМЖЭЭНИЙ ТӨЛӨВЛӨГӨӨНИЙ БИЕЛЭЛТ	17
1. Агаарын чанар.....	17
1.1. Хуурайшилттай үед гадаад ба дотоод тээврийн замыг услаж тоосжилтыг бууруулж байх	17
1.2. Машин механизмаас гарах утаанд хяналт тавих	17
1.3. Шатах тослох материалын хадгалалтанд хяналт тавих	18
1.4. Хучилтгүй зам дээр тээвэр хийх машины хурдыг хязгаарлах тэмдэг тэмдэглэгээ.....	18
2. Гадаргын ба газрын доорх усны нөөц	19
2.1. Уурхайн нийт усны хэрэгцээг зорилгод түвшинд байлгах, усны зохистой ашиглалтын талаар нийт ажилтнуудад сургалт явуулах	19
2.2. Ус ашиглах дүгнэлтэд зааснаас бусад зориулалтаар ус ашиглах, Усны тухай хууль тогтоомж зөрчсөн үйлдэл гаргахгүй байх.....	19
3. Хөрс, ургамлан бүрхэвч	19
3.1. Хяналтгүйгээр газар хөндөхөөс сэргийлж, олон салаа зам гаргахгүй байх, нэг чиглэлд зорчиж хэвших	19
3.2. Машин техникийн үйлчилгээ, засварыг тусгай бэлтгэсэн талбайд явуулж хэвших	20
3.3. Уурхайн кемп орчимд ногоон байгууламж байгуулах, арчлах.....	20
4. Амьтны аймаг	21
4.1. Ан амьтны тухай хуулийн /шинэчилсэн найруулга/-аас танилцуулах самбар, постер хийх.....	21
2. НӨХӨН СЭРГЭЭЛТИЙН ТӨЛӨВЛӨГӨӨНИЙ БИЕЛЭЛТ	22

2.1. Талбайн гадаргуун дээрх хог хаягдлыг цэвэрлэж, дотоод овоолгоор дүүргэлт хийж, өнгөн хөрс дэвсэх	22
2.2. Биологийн нөхөн сэргээлтийг туршилтаар хийх.....	22
3. ДҮЙЦҮҮЛЭН ХАМГААЛАХ АРГА ХЭМЖЭЭНИЙ ТӨЛӨВЛӨГӨӨНИЙ БИЕЛЭЛТ	22
3.1 Биологийн олон янз байдлын судалгаа хийлгэх.....	22
4. НҮҮЛГЭН ШИЛЖҮҮЛЭХ, НӨХӨН ОЛГОВОР ОЛГОХ АРГА ХЭМЖЭЭНИЙ ТӨЛӨВЛӨГӨӨНИЙ БИЕЛЭЛТ	23
5. ТҮҮХ, СОЁЛЫН ӨВИЙГ ХАМГААЛАХ АРГА ХЭМЖЭЭНИЙ ТӨЛӨВЛӨГӨӨНИЙ БИЕЛЭЛТ	25
6. ОСОЛ ЭРСДЭЛИЙН МЕНЕЖМЕНТИЙН ТӨЛӨВЛӨГӨӨ.....	26
1. Болзошгүй эрсдэлээс хамгаалсан сургалт зохион байгуулах.....	26
2. Аюул тохиолдсон газрыг хамгаалалтанд авч, хор аюулын таних тэмдэглэгээг байршуулж холбогдох мэргэжлийн байгууллагыг дуудан туслалцаа авах	27
3. Галын хорыг шалгаж шаардлага хангахгүй хорыг сольж шинэчлэн цэнэглэж байршуулах	27
4. Шатах тослох материалын болон хаягдлыг түр хадгалах цэгийг хөрс бохирдохоос хамгаалж бэлтгэх	28
7. ХОГ, ХАЯГДЛЫН МЕНЕЖМЕНТИЙН ТӨЛӨВЛӨГӨӨНИЙ БИЕЛЭЛТ	30
1. Хог хаягдлын төрөл тус бүрээр ангилан ялгаж, түр хадгалах цэгийг хашаа хамгаалалт хийж, тохижуулах.....	30
2. Дахин ашиглагдах хаягдлыг хоёрдогч түүхий эд авдаг аж ахуйн нэгж байгууллагад нийлүүлэх. /хуванцар сав, шингэн хаягдал...../.....	30
3. Шаардлага хангасан цэгт төвлөрүүлж орон нутагтай хог ашиглалтын гэрээ хийж зайлуулна.....	30
4. Хаягдал дугуй, машин техникийн хаягдал төмөр, сэлбэгийг чөлөөт урсацаас чөлөөлж нэг цэгт төвлөрүүлэх	31
5. Аюултай хог хаягдын цэгийн талбайг цэвэрлэж засаж, тохижуулах, асгаралт үүсэхээс хамгаалах.....	32
6. Тоног төхөөрөмжийн засвар үйлчилгээний явцад гарсан аюултай хог хаягдлыг контейнерт хадгалах /аккумулятор, баттерей, ашиглагдсан шатах тослох материал, тос маслын сав г.м./.....	32
8. Ашиглагдсан шатах тослох материалыг битүү саванд хадгалж байгаад дахин боловсруулах үйлдвэрт нийлүүлнэ.....	33
8. БАЙГАЛЬ ОРЧНЫ МЕНЕЖМЕНТИЙН ТӨЛӨВЛӨГӨӨГ ХЭРЭГЖҮҮЛЭХ УДИРДЛАГА ЗОХИОН БАЙГУУЛАЛТЫН ТӨЛӨВЛӨГӨӨ	34
1. Мэргэжлийн байгууллагатай хамтран сургалт, сурталчилгааг ажилчдад хийх	34

2. Байгаль орчныг хамгаалах, хог хаягдлаа тогтоосон цэгт хаях, хөдөлмөр хамгаалал, аюулгүй ажиллагааны талаар сурталчилгааны самбарыг уурхайн кэмп, төв хаалга, уурхайлалтын бүсэд байрлуулах, шинэчлэх.....	34
3. Байгалийн нөөц ашигласны төлбөр хураамжийг цаг хугацаанд нь төлж барагдуулж байх	34
4. Төслийн үйл ажиллагааны ус хэрэглээнээс үүсэх газрын доорх усны түвшний бууралт, газрын доорх усны нөөцийг багасгахаас сэргийлж гүний худагт ус ашиглах дүгнэлт гаргуулах	35
5. Ажилтнуудын унд ахуйн усны хэрэглээ болон тоосжилтыг дарах, мод усалгаанд ашиглах усны төлбөр тооцоог холбогдох байгууллагад төлөх.....	35
6. “1 тэрбум мод” үндэсний хөтөлбөрийн хүрээнд сум орон нутгийн хэмжээнд ойжуулах талбайд элсний нүүдлийг сааруулах, зогсоон барих зорилгоор загийг тарималжуулах..	36
7. Мэргэжлийн байгууллагатай хамтран байгаль орчны төлөвлөгөөт аудит хийлгэх.....	36
9. ОРЧНЫ ХЯНАЛТ ШИНЖИЛГЭЭНИЙ ХӨТӨЛБӨР, ТҮҮНИЙ ҮР ДҮНГ ТАЙЛАГНАХ, ХЭЛЭЛЦҮҮЛЭХ ТӨЛӨВЛӨГӨӨНИЙ БИЕЛЭЛТ.....	38
1. Агаарын чанар.....	38
2. Хөрсний бохирдол.....	38
3. Усны шинжилгээ	38
10. ТУХАЙН ЖИЛИЙН БОМТ-Г ХЭРЭГЖИЛТИЙН НӨЛӨӨЛӨЛД ӨРТӨГЧ ОРШИН СУУГЧИД, ОРОЛЦОГЧ ТАЛУУДАД ТАЙЛАГНАХ ХУВААРЬ	39

ХҮСНЭГТИЙН ЖАГСААЛТ

Хүснэгт 1. Талбайн солбицол.....	6
Хүснэгт 2. Уурхайн ашиглалтын саруудад олборлох блокуудын хэмжээ/2022 он/	7
Хүснэгт 3. Үйлдвэр лүү орох тэжээлийн жил бүрийн төлөвлөлт.....	10
Хүснэгт 4. Бүтээгдэхүүн гаргалт.....	10
Хүснэгт 5. Бутлан ангилах цехийн үндсэн тоног төхөөрөмжүүдийн жагсаалт	10
Хүснэгт 6. Гол сөрөг нөлөөллийн хамрах хүрээ, эрчим, үргэлжлэх хугацаа	13
Хүснэгт 7. Орон нутгийн иргэдтэй хамтран ажилласан байдал	23

ЗУРГИЙН ЖАГСААЛТ

Зураг 1. Ордын байршлын зураг/Arcgis/	5
Зураг 2. Ордын байршлын зураг/Google earth pro/.....	6
Зураг 3. Уурхайн 5 жилийн зураг/3D/	8
Зураг 4. Баяжуулалтын технологи	9
Зураг 5. Шатахуун түгээх станцын байгууламж	11
Зураг 6. Засвар, үйлчилгээний байгууламж	12
Зураг 7. Сэлбэг, хэрэгслийн агуулах.....	12
Зураг 8. Зам усалгаа.....	17
Зураг 9. Спрей.....	17

Зураг 10. Шатахуун түгээх станц.....	18
Зураг 11. Замын тэмдэг, тэмдэглэгээ.....	18
Зураг 12. Байгаль орчны сургалт.....	19
Зураг 13. Зам.....	19
Зураг 14. Засвар үйлчилгээний байр.....	20
Зураг 15. Кемп орчмын засч, тэгшилсэн талбайг ургамалжуулсан байдал.....	21
Зураг 16. Техникийн нөхөн сэргээлт.....	22
Зураг 17. Биологийн нөхөн сэргээлтийн туршилтын явц.....	22
Зураг 18. Дүйцүүлэн хамгаалах арга хэмжээний дагуу хийгдсэн гэрээ, судалгааны явц.....	23
Зураг 19. Тэжээл хүргүүлж буй байдал.....	24
Зураг 20. ХАБ сургалт.....	26
Зураг 21. Уурхайн эмчийн сургалт.....	26
Зураг 22. Байгаль орчны сургалт.....	26
Зураг 23. Аюулгүй ажиллагааны дүрэм биелүүлэх гарын үсэг.....	27
Зураг 24. Анхааруулах тэмдэг тэмдэглэгээ.....	27
Зураг 25. Галын хор иж бүрдэл.....	28
Зураг 26. Галын дүгнэлт.....	28
Зураг 27. Шатах тослох материал хадгалалт.....	29
Зураг 28. Хог хаягдлаа ялган ангилсан байдал.....	30
Зураг 29. Хоёрдогч түүхий эдээ ангилсан байдал.....	30
Зураг 30. Төмрийн хаягдлын мөн цуглуулан нэг цэгт төвлөрүүлэн ажиллаж байна.....	31
Зураг 31. Төмрийн хог хаягдал.....	31
Зураг 32. Аюултай хог хаягдал ялган ангилж буй байдал.....	32
Зураг 33. Хаяг зай хураагуурыг хадгалаж буй байдал.....	33
Зураг 34. Ажилласан тос масло хаягдлаа ангилан хадгалж буй байдал.....	33
Зураг 35. Аюултай хог хаягдал шилжүүлсэн баримт.....	33
Зураг 36. Сургалтын үеийн зураг.....	34
Зураг 37. Хогны сурталчилгаа.....	34
Зураг 38. Агаарын чанарын хэмжилт хийсэн цэг, төхөөрөмж.....	38
Зураг 39. Хөрсний дээж авч буй байдал.....	38

ТӨСЛИЙН ТОВЧ ТАНИЛЦУУЛГА

“Гүн” нэртэй хас чулууны ордыг ашиглах төсөл	
Төсөл хэрэгжүүлэгч:	“Баатарван транс” ХХК
Улсын бүртгэлийн дугаар:	9019080078
Регистрийн дугаар:	5439183
Хаяг, байршил:	Улаанбаатар, Сүхбаатар дүүрэг, 8-р хороо, Сүхбаатарын талбай, Централ товер, 4 давхар 408 тоот
Утас:	Захирал И.Баатарзоригт 99992688, 91914899, 91115736
Ашиглах талбай:	131.46 га
Төслийн байршил:	Өмнөговь аймгийн Гурвантэс сумын нутагт, сумын төвөөс зүүн урагш 15 км, Даланзадгад хотоос баруун тийш 320 км, Улаанбаатар хотоос баруун урагш 950 км, зайд оршино. Ордоос Шивээ хүрэнгийн хилийн боомт 70 км зайтай.

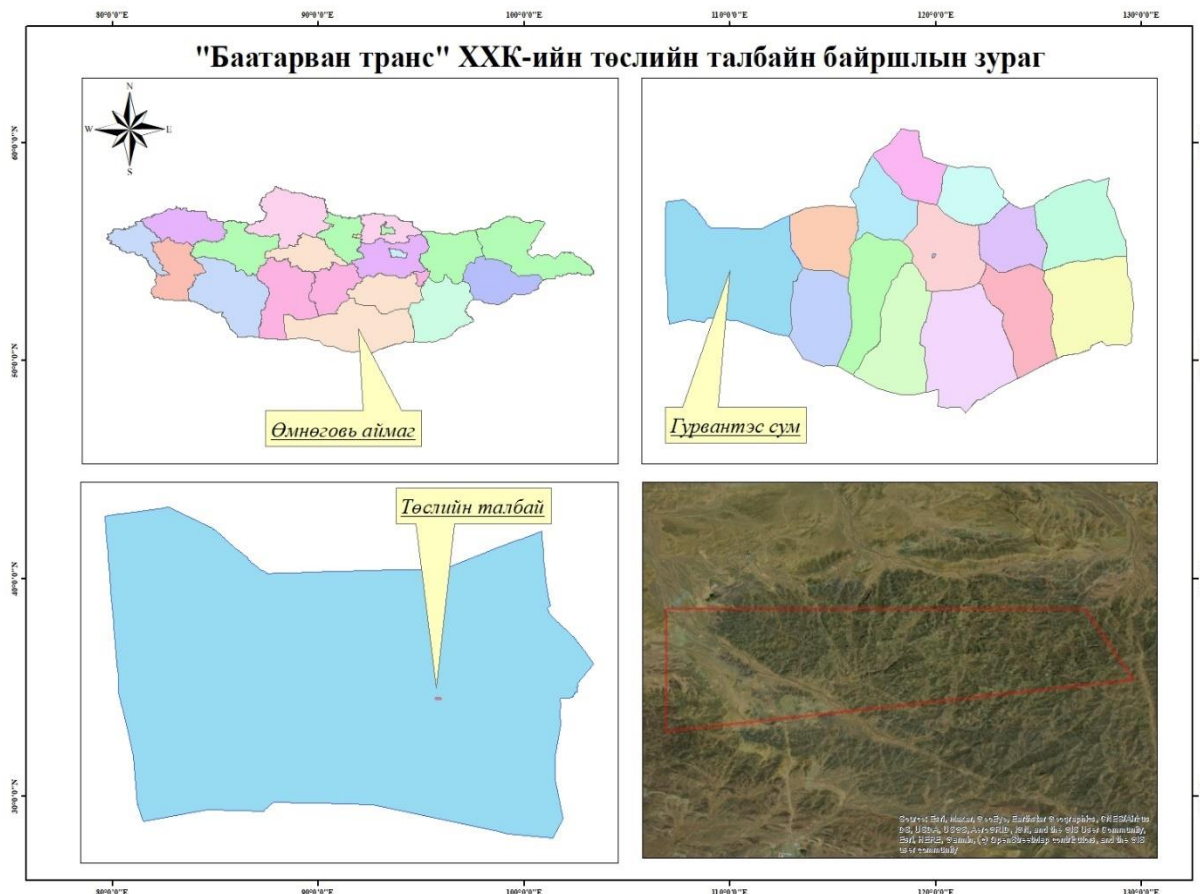

1. " " Arcgis/ " 1

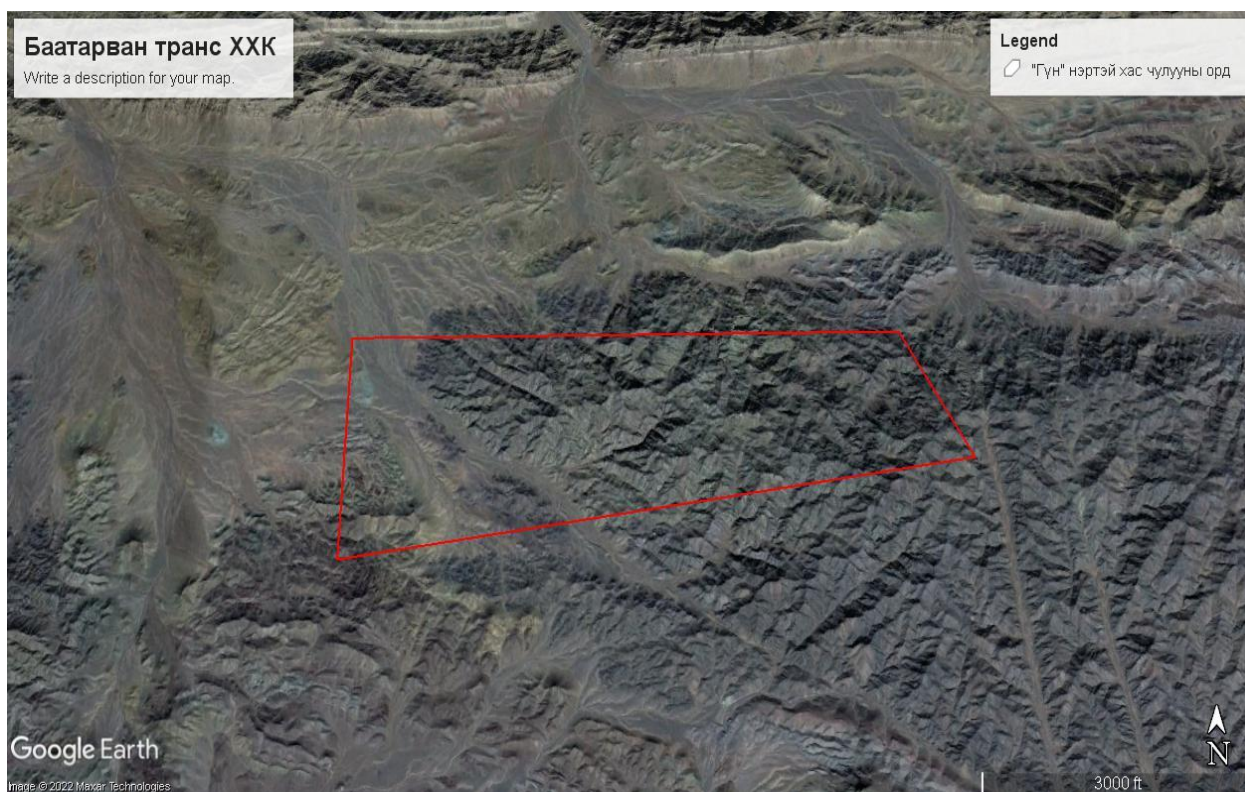

2. " " /Google earth pro/
10 " " "

№	Уртраг			Өргөрөг		
	Градус	Минут	Секунд	Градус	Минут	Секунд
1	101	12	22.66	43	12	12.05
2	101	10	42	43	12	1.56
3	101	10	42	43	12	26.3
4	101	12	12.09	43	12	26.3

Ордын нөөц

Нийтдээ ордын дээд давхаргад бодитой (B) нөөцийг B-I, B-II, B-III, B-IV, B-V, B-VI дугаартай 6 блок, боломжтой (C) нөөцийг C-I, C-II, C-III, C-IV, C-V, C-VI, C-VII, C-VIII, C-IX, C-X, C-XII, C-XIII дугаартай 12 блокоор тооцоолсон ба доод давхаргад боломжтой (C) нөөцийг C-XIII, C-XIV, C-XV дугаартай 3 блокоор тооцоолсон байна.

2022 онд ашиглах нөөц

2022 онд манай компани B-6/B-6', C-12/B-18' блокуудын нөөцөөс 14110 м³ конгломерат олборлохоор төлөвлөсөн.

Үйлдвэрлэлийн нөөц

Тус ордыг ашиглах геологийн нөөцөөс ашиглалтын хаягдал, бохирдлыг тооцсоны үндсэн дээр үйлдвэрлэлийн буюу бутлан ангилах хүдрийн нөөцийн хэмжээ гарна.

Хөрс хуулалтыг ордын тогтцоос хамааран гадаад болон дотоод овоолгод тээвэрлэн түр овоолго үүсгэнэ. 2022 онд 39.65 мян.м³ хөрс хуулна. Олборлолтын ажил 1-р сарын 1-ээс 12-р сарын 31 хүртэлх хугацаанд үргэлжилнэ. Хөрс хуулалтын ажил олборлолтын ажлаас 20 хоногоос багагүй

хугацаагаар түрүүлж явах юм. 2022 уулын ажлын төлөвлөгөөнд В-6/В-6', С-12/В-18' блокуудын урд хэсэгт уулын ажил явагдана.

Уурхайн ашиглалт

2022 оны уулын ажлын төлөвлөгөөнд В-6/В-6' блок руу нээгч траншей нэвтэрч энэхүү блокоос хөрс хуулалт, элс олборлолтын ажлыг эхлүүлнэ. 2017 онд бэлтгэл ажлын хүрээнд хөрс хуулалтын ажил хийгдсэн. 2017 онд олборлолтын ажил явагдаагүй бөгөөд Геодези газрын зураглалын “ТОПОМАСТЕР” ХХК-аар хэмжилтийн ажил хийлгэсэн. Хэмжилтээр 1253 м³ хөрс хуулалт хийгдсэн тооцоо гарсан. 2019 онд тусгай зөвшөөрлийг цуцалсанаар төлөвлөгөөт ажилдаа хүрч ажиллаагүй болно.

Үржил шимт хөрсийг хуулахдаа 0.2 метрээс ихгүй зузаан тайгаар бульдозероор хуулан түрж экскаватор-автосомасвалын хослолоор ашиглалтын хилийн гадна овоолж техникийн нөхөн сэргээлт хийх үед ашиглана.

Хөрс хуулалтын ажил: Ил уурхайг нээх буюу эхлэх үед В-6/В-6' блокийн хөрсний чулуулгийг экскаватор-автосомасвалын хослолоор олборлолтын талбайн гадна гадаад овоолго хийнэ. Хөрс хуулалт болон элс олборлолтын ажил хийж тухайн хэсэгт тодорхой хоосон орон зай гаргаж, гарсан орон зайд тунаах нуурууд үүсгэх мөн экскаватор-автосомасвалын хослолоор дотоод овоолго хийх замаар хөрс хуулалтын ажлыг гүйцэтгэнэ.

Олборлолтын ажлыг экскаватор-автосомасвалын хослолоор олборлохоор төлөвлөлөө.

2. " " " " 22 1 "

Үзүүлэлт	Геологийн нөөцийн зэрэг	Үйлдвэрлэлийн нөөцийн зэрэг	ҮАТөлөвлөгөө 2022 он
		В-6	В-6'
	С-12	В-18'	5,040
Жилд олборлох конгломератын хэмжээ, тн			14,110
	Шимт хөрсний хэмжээ, м ³		2,100
	Хөрс хуулалтын хэмжээ, м ³		39,650

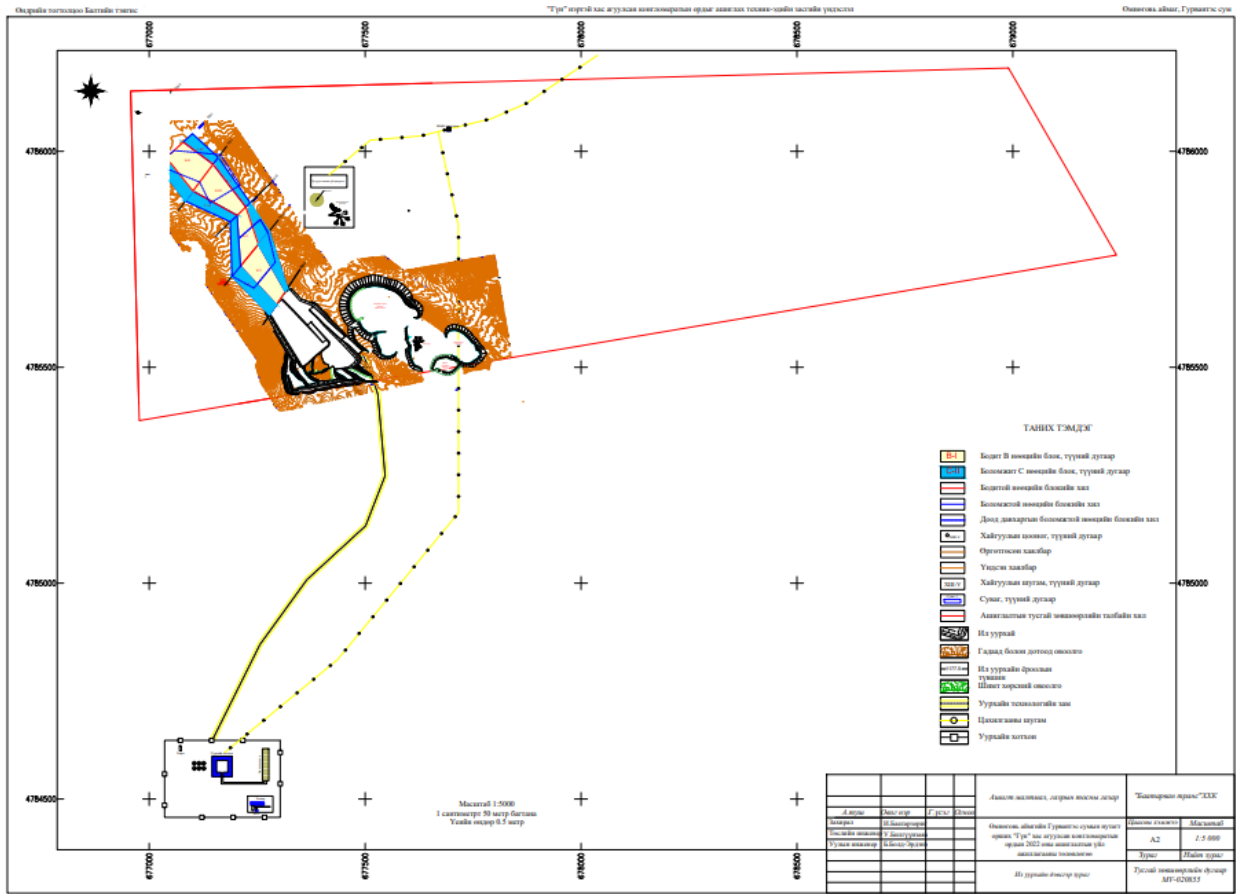

3. " 5 " " 1 5 F 1

Баяжуулалтын технологи болон 2022 оны үйл ажиллагааны бүтээгдэхүүн гаргалт

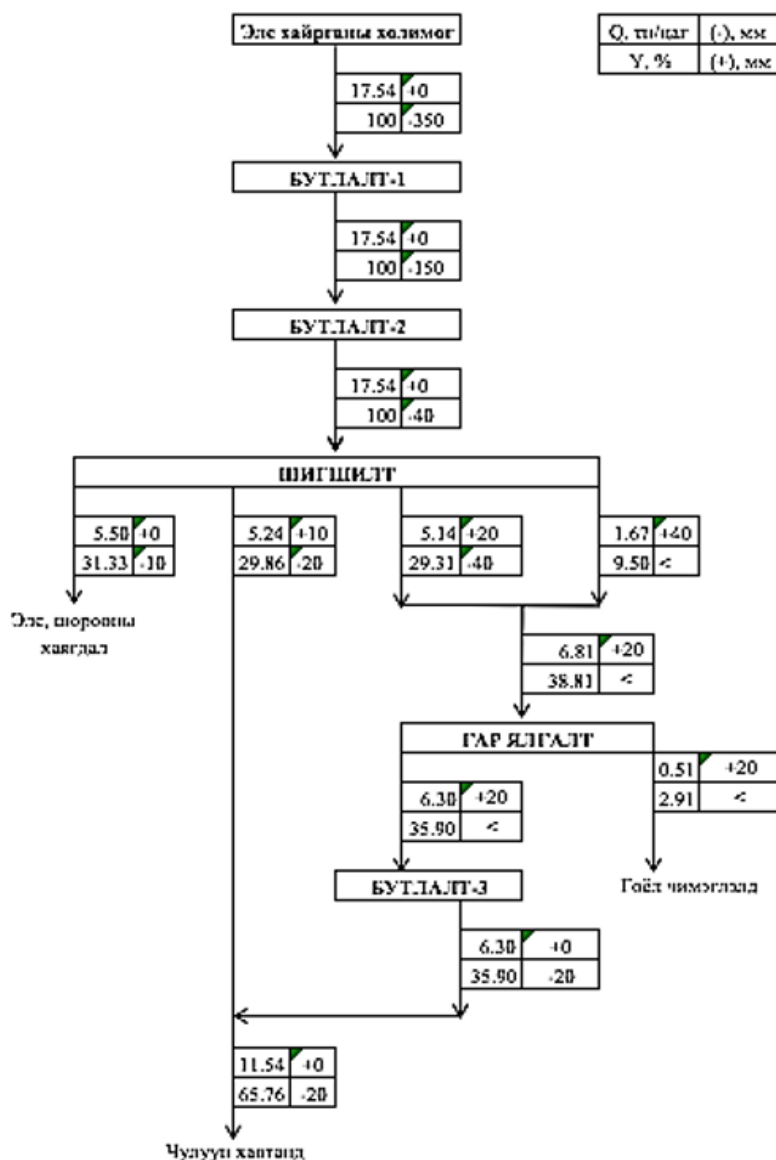

4. " "

- Шигшүүрийн шинжилгээний туршилтын дээрх үр дүнгээс харахад 10 мм-ээс дээш ангилал буюу хайрганцарын гарц 33.4% эзэлж байна. 10 мм-ээс доош ангилалын гарц 66.56% байна. Хайрганцарын бүрэлдэхүүнд жижиг ширхэгт алевролит 28.6%, брекчилсэн элсэн чулуу 19.5%, брекчилсэн цахиуржсан аргиллит 4.4%, хас 24.32%, микро-диорит 8.6%, дацит 10.0%, эрдсийн хэмхдэсүүд 4.6% байна.
- БАК-д хийлгүүлсэн ширхэгийн бүрэлдэхүүний шинжилгээгээр хайрганцар нь 64.4%, элс нь 21.35.6% байна.
- Цацраг идэвхийн шинжилгээгээр радийн эквивалент нь 60.8-86.0 Бк/кг, дунджаар 73.4Б к/кг ба барилгын материалд түүний зөвшөөрөгдөх хэмжээ болох 370 Бк/кг-аас 5 дахин бага байгаа нь түүгээр барилгын төрөл бүрийн хиймэл хавтан үйлдвэрлэхэд бүрэн тохирох ба мөн уг ордын хасыг ашиглан хийсэн гоёл чимэглэл, бэлэг дурсгалын эд зүйлст ашиглах нь эрүүл ахуйн ямар нэг сөрөг нөлөөгүй болно.
- Ордын элс, хайрганцар нь хүнд бетон эдэлхүүний түүхий эдийн шаардлагад бүрэн тохирч MNS-392-98, MNS-2803-2004 стандартын шаардлагыг хангаж байна. Бетоны найрлага тогтоох туршилтаар “Гүн” хас агуулсан конгломератын ордын элс, хайрганцарыг ашиглаж

M250 ба түүнээс дээш маркийн бетон эдэлхүүн үйлдвэрлэж болох нь тогтоогдсон ба энэ нь мөн барилгын хиймэл чулуун хавтан үйлдвэрлэх боломжтойг харуулж байна.

3. " " " " "

Ашиглалтын жил	Конгломератын хэмжээ	Хайрган чулууны нөөц		Хас чулууны нөөц	
		м ³	тн	м ³	тн
№	м ³	м ³	тн	м ³	тн
1	14,110	5,358	12,324	1,303	4,040

4. " "

Конгломерат ын хэмжээ	Эзлэхүүн жин		Гоёл чимэглэлд			Чулуун хавтанд					
	хайрга	хас	Хас чулууны хэмжээ			Бусад чулууны хэмжээ			хас чулууны хэмжээ		
			Гарц, %	м ³	тн	Гарц, %	м ³	тн	Гарц, %	м ³	тн
м ³	тн/м ³	тн/м ³	Гарц, %	м ³	тн	Гарц, %	м ³	тн	Гарц, %	м ³	тн
14,110	2.30	3.10	2.91	410.47	1,272	60.54	8542.19	19647	5.22	737.03	2,284.81

Бутлан шигших үйлдвэрт чичиргээт тэжээгүүр, хацарт бутлуур, цохилтот бутлуур болон чичиргээт шигшүүр зэрэг үндсэн тоног төхөөрөмжүүдийг ашиглана.

5. " " " " " "

Д/д	Тоног төхөөрөмжийн нэр	Марк	Хүчин чадал	Хөдөлгүүрийн чадал	Тоо ширхэг
1	Үл хөдлөх гулдмай шигшүүр	P40 зам төмөр	-	-	1
2	Хүлээн авах бункер	2.7 м ³ эзлэхүүнтэй	-	-	1
3	Тэжээгүүр	ZG(F)-35-90	25	0.5	1
4	Хацарт бутлуур	PEV400x600	20-65		1
5	Цохилтот бутлуур	PF-0807	15 30	30 45	1
6	Чичиргээт шигшүүр	ЗҮК1225	10-70	5.5	1
8	Туузан конвейер	B800	-	11	2
9	Туузан конвейер	B500	-	7.5	5
	Нийт			--	13

Дэд бүтэц

Уурхайн хотхон.

Уурхайн барилга байгууламжийг үндсэндээ үйлдвэрлэлийн болон ахуйн барилга байгууламж гэж ангилна.

Уурхайн ажиллагсдын 40 тн-ийн контейнерыг ахуйн зориулалтаар бүрэн тоногдсон байранд байрлуулах бөгөөд 1 контейнерт 8 хүн байрлана. Контейнер хаус нь агааржуулагч болон кондешн зэргээр тоноглогдсон байна.

Мөн уурхайн тосгонд сагс волейболын талбай байх ба энэ нь амарч байгаа ажилтнууд биеийн тамираар хичээллэх боломжийг бүрдүүлэн ажиллахаар төлөвлөсөн.

Үйлдвэрлэлийн барилга байгууламж

Төслийн хугацаанд үйлдвэрлэлийн холбогдолтой түр барилга байгууламжуудыг барьж ашиглах бөгөөд эдгээр барилгууд нь контейнер болон сэндвичэн барилга байна. Үйлдвэрлэлийн барилга байгууламжид дараах барилга байгууламжууд хамаарна.

- Шатахуун түгээгүүрийн байгууламж
- Авто засварын газар
- Сэлбэг хэрэгслийн агуулах
- Хамгаалалтын хашаа, пост

Шатахуун түгээгүүр нь хагас далдлагдсан 40 тн-ын 2 ширхэг контейнер байхаар тооцсон. Шатахуун түгээгүүрийг зохих заавар журмын дагуу гал унтраах иж бүрдэл хэрэгслийг хэзээд авч хэрэглэхэд ямар нэгэн саадгүйгээр байрлуулж тоногдсон. Галын аюулаас урьдчилан сэргийлэх анхааруулах тэмдэг, тэмдэглэгээг зохих газарт байршуулна. Шатахуун түгээх станцын орчмын эргэн тойрон 8-10 м талбайг бетондох бөгөөд энэ нь нефтийн бүтээгдэхүүн асгарсан тохиолдолд газрын хөрс шууд бохирдохоос урьдчилан сэргийлсэн байх шаардлагатай юм.



5. " " " " "

Засварын газар нь кантенэйрэн барилга болон засварын талбайгаас бүрдэнэ. Задлах угсрах талбайд өргөгч кран болон дугуй задлагч гэх мэт овор ихтэй тоног төхөөрөмжийг задлах угсрах ажлууд явагдана. Засварын газар болон задлах угсрах талбайг мөн цементэлсэн. Засварын газрын хажууд засвар механикийн цехийн оффис амрах байр нь үргэлжлэн байрлахаар барилгын зураг төсөл хийгдсэн байна.



6. " " " "

Сэлбэг, хэрэгслийн агуулах нь 30x25 харьцаа бүхий сэндвичэн барилга байх бөгөөд дотроо сэлбэг хэрэгслийг төрөлжүүлэн тавих тавиур бүхий тоноглогдсон байр байна. Энэ нь мөн засварын газартай үргэлж байх ба дотуураа шууд дамжин орох боломж бүхий хаалгатай байна.



7. " " " "

Хамгаалалтын хашаа пост нь уурхайн тосгоныг тойруулсан төмөр торон хашаа байх бөгөөд хашааны орох гарах хаалган дээр хяналт хамгаалалтын пост байрлана. Хяналтын постын байр нь сэндвичэн байр байна. Тосгоны хашааны гадуур үер усны аюулаас сэргийлсэн суваг шуудуу байна.

Бусад: Мөн эдгээрээс гадна бууруулах дэд станцууд болон нөөцийн дизель станцууд бага жижиг байгууламжууд байрлана.

ТӨСЛИЙН ГОЛ БА БОЛЗОШГҮЙ СӨРӨГ НӨЛӨӨЛӨЛ

Тус төслийн үйл ажиллагааны улмаас хүрээлэн буй орчинд учрах болзошгүй нөлөөллийг тогтоохдоо байгаль орчны суурь нөхцөл, урьд өмнө хийгдсэн байгаль, нийгэм, эдийн засгийн холбогдолтой судалгааны материалууд, судалгаа явуулсан мэргэжлийн экспертүүдийн дүгнэлтүүдийг үндэслэн тодорхойлов.

Хас агуулсан конгломератын ордыг олборлох үйл ажиллагааны улмаас газрын доорх ус хомсдох, чанарт нь өөрчлөлт орох, хөрсний бүтэц, бүрэлдэхүүн, геологийн тогтоц, агаарын төлөв байдал өөрчлөгдөх, ургамал нөмрөг багасах, эрдэс баялгийн төрөл, хэмжээ хомсдох, малын бэлчээрийн талбай устгах, агаарын бохирдол, ландшафтын хэлбэр, байгалийн өнгө төрх өөрчлөгдөх, хүн амын эрүүл мэндэд нөлөөлөх дуу шуугиан, уурхайг олборлолтын улмаас зэрлэг амьтад дайжих зэрэг сөрөг нөлөөллүүд байж болохын зэрэгцээ орон нутгийн дэд бүтэц сайжрах, орон нутгийн орлого нэмэгдсэнээр ядуурлын түвшинг бууруулах зэрэг нийгэм, эдийн засгийн салбарт үзүүлэх зэрэг нөлөөллүүд байна.

б. " " " " " " " "

№	Төслийн гол нөлөөлөл	Нөлөөлөлд өртөгч	Нөлөөллийн эрчим	Үргэлжлэх хугацаа
1	Шимт хөрс хуулалт	Газрын хөрс, бэлчээр, агаар	Хүчтэй	Төсөл хэрэгжих бүх хугацаанд
2	Олборлолт	Геологийн тогтоц, агаар	Хүчтэй	Төсөл хэрэгжих бүх хугацаанд
3	Тээвэр	Хөрс, агаар	Дунд зэрэг	Төсөл хэрэгжих бүх хугацаанд
4	Овоолго	Хөрс, агаар, шимт хөрс	Дунд зэрэг	Төсөл хэрэгжих бүх хугацаанд
5	Ус ашиглалт	Гүний ус	Дунд зэрэг	Төсөл хэрэгжих бүх хугацаанд

Хас агуулсан конгломератын ордын олборлолт тухайн бүс нутагт шууд нөлөөлөл үзүүлэхээс гадна энэ процесс нь олборлолт явагдаж байхад болон олборлолтын дараа байгаль нөхөн сэргээлт хийсэний дараа ч сөрөг нөлөөлөл нь үргэлжилнэ. Сөрөг нөлөөллийн эрчим нь олборлолт эхэлсэнээс хойш ихсэнэ. Хас агуулсан конгломерат олборлох үйл ажиллагааны улмаас уулын чулуулгийн тогтоц, агаарын чанар, гүний усны хэмжээ, чанар өөрчлөгдөх, хүн амын эрүүл мэндэд нөлөөлөх зэрэг сөрөг нөлөөллүүд байна.

Төслөөс газрын гадарга, хэвлийд нөлөөлөх байдал

Уурхайн үйл ажиллагааны улмаас 2022 онд ил уурхай, үйлдвэр, барилга байгууламж, зам, хөрсний овоолго зэрэг 1.6 га талбайг хамарсан эвдрэл үүсч байгаль орчинд сөрөг нөлөө учруулна.

Ордыг ашигласнаар газрын гадаргууг тодорхой хэсэгт өөрчлөхөөс гадна хөрсний бүтэц, дүүргийн гидрогеологийн горимыг өөрчилдөг.

Төслөөс агаарын чанарт үзүүлэх нөлөөлөл

Хас агуулсан конгломератын ордыг олборлох, бутлах, тээвэрлэх явцад машин механизмуудын түлшний шаталтаас гарах хорт хий /азотын давхар исэл, хүхэрлэг хий гэх мэт/, утаа болон цаг агаарын хуурайшилттай үед тэдгээрийн үйл ажиллагаагаар эвдэрсэн хөрснөөс тоос босох, дуу чимээ ихсэх зэргээр агаарын хими болон физик шинж чанарт нь сөрөг нөлөөлөл үзүүлэх болно.

Ил уурхайн аргаар ашигт малтмал, эрдэс түүхий эдийг олборлоход агаарт их хэмжээний тоос гарах нөхцөл бүрддэг. Бульдозер, ачигч зэрэг машин механизмуудаар хөрсийг хуулах овоолго хийх, түүхий эдийг бутлах, ачих зэрэг технологийн процессийн явцад салхитай нөхцөлд тоос ихээр гарч агаарыг бохирдуулах нөлөө үзүүлнэ.

Төслөөс хөрсөн бүрхэвчинд үзүүлэх нөлөөлөл

Төслийн үйл ажиллагаанаас хөрсөнд үзүүлэх сөрөг нөлөөллийг дурдвал:

- Төслийн үйл ажиллагааны явцад машин механизмаас болон хүний анхаарал болгоомжгүй байдлаас шатахуун, тослох материал хөрсөнд ил задгай асгарч, хөрсийг бохирдуулах;
- Уурхайд хөрсний овоолго хийх, хөрс тээвэрлэх зэрэг үндсэн үйл ажиллагаанд хүнд даацын олон машин ажиллахад хөрс их хэмжээгээр элэгдэл, эвдрэлд орж, хөрсний үржил шим алдагдана;
- Хүдрийг тээвэрлэх явцад талбайд элдэв хог хаягдал бий болж, ойр орчмын хөрсийг бохирдуулах, дагтаршсан шороон хэсэг суларч, цас борооны усанд норж, шавар шалбааг ихтэй, хуурай, салхитай үед тоос шороо босож, орчныг бохирдуулах зэргээр нөлөөлнө;
- Хөрсний биологийн нөөц хомсдох, үржил шим нь алдагдах, хуурайших зэрэг болно.

Төслөөс усан орчинд нөлөөлөх нөлөөлөл

- Унд ахуйн болон технологийн усны хэрэглээг өөрсдийн талбайд байрлах гүний худгаас хангана гэж “2022 оны ашиглалтын үйл ажиллагааны төлөвлөгөө”-ний тайланд тусгасан. Энэ нь газрын гүний усны нөөц, горимд тодорхой хэмжээгээр сөрөг нөлөөлөл үзүүлэх болно.
- Аадар борооны үед тус талбайн хойд болон зүүн талаас түр зуурын үерийн ус бууж, талбай дахь хөрс, хатуу шингэн хог хаягдал, хагшаас зэргийг урсгаж гадаргын усыг бохирдуулж болзошгүй.
- Төслийн үйл ажиллагаанаас ахуйн болон үйлдвэрийн хог хаягдал хөрсийг бохирдуулснаас гадаргын болон гүний усанд шууд бусаар нөлөөлнө.
- Газар шорооны ажлын үед газрын доорх ус агуулсан үеийг ухаж хөндөх нь газрын доорх усыг бохирдуулах магадлалтай.

Ургамлан нөмрөгт нөлөөлөх нөлөөлөл

Төслийн үйл ажиллагаанаас дараах байдлаар ургамлын нөмрөгт нөлөөлнө. Үүнд:

- Хог хаягдал салхиар дамжиж, тархах болон хөрсөнд нэвчих байдлаар ургамал, хөрс, гүний усыг бохирдуулах нөхцөл болно;
- Газар шорооны ажлын үед ургамлын үе хөрсийг хуулах;
- Төслийн түүхий эд, материалыг зөөх тээвэрлэх;
- Хөрс хуулах, хөрсний овоолго хийх;
- Төслийн явцад бусад зориулалтаар газар ашиглахад ургамлын төрөл зүйл устаж үгүй болох, хувьсаж өөрчлөгдөх сөрөг нөлөөлөлтэй.

Төсөл хэрэгжих орчны амьтны аймагт нөлөөлөх нөлөөлөл

Хас агуулсан конгломератын ордыг ашиглах төсөл хэрэгжүүлэх хугацаанд хүн, машин техникийн дуу чимээ, хөдөлгөөн нэмэгдсэнээс, үүний хамтаар, уурхайн үед үүсэх дуу чимээнээс тухайн нутгийн зэрлэг амьтдад шууд физик үйлчлэл, техногенезийн стресс үүсэх, бэлчээр, тэжээлийн хомсдол гарах зэрэг сөрөг нөлөөлөл үзүүлнэ. Дээрх төрлийн сөрөг нөлөөллөөс шалтгаалан орчны бүс дэх амьтад идээшсэн нутгаасаа дүрвэн зайлах, байршил нутгаа өөрчлөх зэрэг хариу үйлдэл гаргах бөгөөд энэ явцдаа олноор тэжээлийн хомсдол ба орчны өөрчлөгдлийн улмаас үхэж үрэгдэх, бусад махчин амьтдын идэш болох зэрэг зүй бус хорогдолд өртөж болзошгүй юм. Иймд төслийн талбайг эзэмших, уурхайн үндсэн ба туслах үйл ажиллагааг эхлэх хугацаа, горимыг дээрх нөхцөл байдалтай уялдуулан нарийн төлөвлөх, орон нутгийн ан амьтан хамгаалах, малчдын нөхөрлөл, санаачлагуудтай, шаардлагатай гэж үзвэл, мэргэжлийн байгууллагуудтай хамтарч уулын ажлын үед дагаж мөрдөх хамтарсан төлөвлөгөөтэй ажиллах шаардлагатай. Төслөөс үзүүлж болзошгүй сөрөг нөлөөлөл нь дараах хүчин зүйлсээр тодорхойлогдоно. Үүнд :

- Техникийн осол аваар
- Ухсан нүхэнд мал, амьтан унаж осолдох

Уурхайн үйл ажиллагааг зохион байгуулалттай явуулж, тээвэрлэлтийн замыг олон салаалуулалгүй, тэмдэг тэмдэглэгээгээр удирдан хязгаарлах нь нутгийн газар ба хөрс, ургамал, амьтдыг хамгаалах нэгэн төрлийн арга хэмжээ болно.

Хог хаягдал, ариун цэвэр бохирын асуудлыг сайтар төлөвлөхгүй бол хүнд ойромсог амьдардаг, хог хаягдлын индикатор гэгдэх зүйлүүдийн тоо өсөх магадлалтай.

Төслөөс нийгэм, эдийн засгийн хөгжилд үзүүлэх нөлөөлөл

Төслөөс нийгэм эдийн засагт үзүүлэх сөрөг нөлөөллийг бууруулахын тулд:

- Аюулгүй ажиллагааны дүрмийг баримтлах
- Ажилчдыг эрүүл мэндийн үзлэгт жил бүр хамруулах,
- Техник, тоног төхөөрөмжийн аюулгүй байдалд байнгын хяналт тавих
- Ажилчдын ажлын байрны аюулгүй орчныг бүрдүүлэх, хүнд нөхцөлд ажиллагсдад нэмэгдэл цалин, урамшуулал олгох
- Ажилчдын цалинг цаг тухай бүрт нь олгох зэрэг арга хэмжээнүүдийг авч хэрэгжүүлнэ.

БАЙГАЛЬ ОРЧНЫ МЕНЕЖМЕНТИЙН ТУХАЙН ЖИЛИЙН ТӨЛӨВЛӨГӨӨНИЙ БИЕЛЭЛТ

Байгаль орчны менежментийн төлөвлөгөө нь төсөл хэрэгжих нутаг дэвсгэрийн байгаль орчныг хамгаалах, зүй зохистой ашиглах, нөхөн сэргээх, нарийвчилсан үнэлгээний зөвлөмжийн хэрэгжилтийг хангах, нөлөөллийн нарийвчилсан үнэлгээгээр тогтоосон сөрөг нөлөөллийг бууруулах, арилгах, урьдчилан сэргийлэх, төсөл хэрэгжих орчинд бий болж болзошгүй сөрөг үр дагаврыг хянах, илрүүлэх үндсэн зорилготой.

Баатарван транс ХХК-ийн Гүн нэртэй хас агуулсан конгломератын ордын 2022 оны БОМТ-д тусгагдсаны дагуу сөрөг нөлөөллийг бууруулах чиглэлээр хөрсөн бүрхэвч, агаар, газар доорх ус, биологийн олон янз байдал, газар, дүйцүүлэн хамгаалал болон нийгмийн хариуцлагын хүрээнд хийгдсэн 9 ажлын төлөвлөгөөний гүйцэтгэл **98.58%**-ийн биелэлттэй байна.

1. 2022 ОНЫ СӨРӨГ НӨЛӨӨЛЛИЙГ БУУРУУЛАХ АРГА ХЭМЖЭЭНИЙ ТӨЛӨВЛӨГӨӨНИЙ БИЕЛЭЛТ

1. Агаарын чанар

1.1. Хуурайшилттай үед гадаад ба дотоод тээврийн замыг услаж тоосжилтыг бууруулж байх

Уурхайн талбай доторх замуудад тогтмол усалгааг дулааны улиралд өдөр бүр, хүйтний улиралд тоосжилт ихтэй, шаардлагатай тохиолдолд хийж байна. Усны дүгнэлтэд заагдсаны дагуу 78 куб метр усыг замын усалгаанд ашигласан байна. Хүдэр бутлах хэсэгт тоос бууруулах зориулалтаар спрей буюу шүршигч суурилуулахаар технологийн шийдлийг судалж байна.



8. " "



9. "

1.2. Машин механизмаас гарах утаанд хяналт тавих

Бүх төрлийн тээврийн хэрэгсэл болон хөдөлгүүрт төхөөрөмжүүдийг үндсэнд нь хөнгөн, дунд, хүнд оврын, хүн тээврийн гэж дөрөв хуваан ангилж засвар үйлчилгээг хийж гүйцэтгэдэг. Хүн тээврийн (Автобус хамаарна) ангилалд хамаарагдах тээврийн хэрэгслүүдэд 15000 км тутамд тос солих болон бусад шаардлагатай засвар үйлчилгээнүүдийг хийдэг бол дунд оврын тээврийн хэрэгслүүдэд 250, 500, 750, 1000, 2000, 4000 мот/цаг тутамд, хүнд даацын тээврийн хэрэгслүүдэд 50, 250, 500, 750, 1000, 1250, 1500, 1750, 2000 мот/цаг тутамд тос солих болон бусад шаардлагатай засвар үйлчилгээнүүдийг хийдэг. Нэмэлтээр дотоод улирлын болон улсын жил тутмын үзлэг зэргийг тогтмол хийж гүйцэтгэж байна.

1.3. Шатах тослох материалын хадгалалтанд хяналт тавих

Бүх төрлийн тээврийн хэрэгслийн шатахуун галын дүгнэлтэд үндэслэн шатахуун түгээх зориулалтын станцад хадгалалтын горим алдагдалгүй хадгалагдаж байна. Уурхайн бүсийн нийт тээврийн хэрэгсэлд 30 хоног тутамд 50 орчим тонн шатахуун хэрэглэж байна. Уурхайн бүсийн бүх төрлийн тээврийн хэрэгсэл болон хөдөлгөөнт төхөөрөмжүүдэд шаардлагатай тослох материалын хадгалалтын хувьд ямар нэгэн исэлдэх, ангижрах урвалын үйлчлэлгүй, зориулалтын хадгалах байранд хадгалагдаж байна.



10. " " "

1.4. Хучилтгүй зам дээр тээвэр хийх машины хурдыг хязгаарлах тэмдэг тэмдэглэгээ

Уурхайн талбайн доторх замуудад хурдны хязгаарын 5, 10, 20, 40 км/цаг тэмдгүүдийг байршуулсан. Уурхайн бүсээс гадна замуудад 20, 30, 60, 80 км/цаг тэмдгүүдийг шаардлагатай газруудад байрлуулсан болно.



11. " " " "

2. Гадаргын ба газрын доорх усны нөөц

2.1. Уурхайн нийт усны хэрэгцээг зорилгод түвшинд байлгах, усны зохистой ашиглалтын талаар нийт ажилтнуудад сургалт явуулах

Байгаль орчныг хамгаалах тухай хууль, Усны тухай хуулиас үндэслэн ундны усны зохистой хэрэглээ, өдөр тутамдаа усыг ариг гамтай зохистой ашиглах талаар уурхайн нийт ажилтнуудад сард 1 удаа тогтмол сургалт зохион байгуулж, мэдээллээр ханган ажиллаж байна.

2.2 Ус ашиглах дүгнэлтэд зааснаас бусад зориулалтаар ус ашиглах, Усны тухай хууль тогтоомж зөрчсөн үйлдэл гаргахгүй байх

Уурхайн ажилтнуудын ундны усны хэрэглээг зохицуулах ус ашиглуулах дүгнэлт болон ус ашиглах гэрээг удирдлага зохион байгуулалтын төлөвлөгөөнд заагдсаны дагуу 2022 оны 06 сард хийгдсэн бөгөөд уурхайн ундны усны худганд баталгаат тоолуур суурилуулан, сар бүр усны акт үйлдэж байна. Тус худгаас дүгнэлтэд заагдсаны дагуу ажилтнуудын унд ахуй болон зам усалгаанд ашиглахаас бусад тохиолдолд хууль тогтоомж зөрчсөн үйлдэл гаргахгүй ажиллаж байна.



120 "" "" "" ""

3. Хөрс, ургамлан бүрхэвч

3.1. Хяналтгүйгээр газар хөндөхөөс сэргийлж, олон салаа зам гаргахгүй байх, нэг чиглэлд зорчиж хэвших

Уурхайн бүсэд тэмдэг тэмдэглэгээтэй сайжруулсан шороон замаар тээвэрлэлт болон зорчих хөдөлгөөн хийгдэж байна. Мөн кемп орчимд олон салаа зам үүсэхээс сэргийлэн явган зорчигчдын замыг хатуу хучилттай болгосон.



13. "

3.2. Машин техникийн үйлчилгээ, засварыг тусгай бэлтгэсэн талбайд явуулж хэвших

Урт болон богино хугацааны газар ашиглалтын төлөвлөлтийн дагуу хөрсөн бүрхэвч доройтохоос сэргийлж, уурхайн бүсийн техник хэрэгслийн засвар үйлчилгээг тусгай бэлтгэсэн талбайд явуулж байна. Засварын хэсгийг тусгайлан нэг цэгт төвлөрүүлсэн бөгөөд уг талбайд ус, тос үл нэвтрэх мембран дэвсэн бетонжуулсан болно.



14. " "

3.3. Уурхайн кемп орчимд ногоон байгууламж байгуулах, арчлах

Ерөнхийлөгчийн санаачилсан "Тэрбум мод" Үндэсний хөдөлгөөний хүрээнд намрын тариалалтаар 2022 оны 09 сард 100 агч модны суулгацыг кемпийн ойр орчмын талбайд нэмж тарьсан.





15. " " " " " " " "

4. Амьтны аймаг

4.1 Ан амьтны тухай хуулийн /шинэчилсэн найруулга/-аас танилцуулах самбар, постер хийх

Ан амьтны тухай хуулийн /шинэчилсэн найруулга/-аас мэдээлэл бэлтгэн кемп доторх мэдээллийн самбаруудад байршуулав.

“Баатарван Транс” ХХК-ийн боловсруулсан 2022 оны БОМТ-ний “Сөрөг нөлөөллийг бүүруулах арга хэмжээний төлөвлөгөөний” биелэлт 100% байна .

2. НӨХӨН СЭРГЭЭЛТИЙН ТӨЛӨВЛӨГӨӨНИЙ БИЕЛЭЛТ

2.1. Талбайн гадаргуун дээрх хог хаягдлыг цэвэрлэж, дотоод овоолгоор дүүргэлт хийж, өнгөн хөрс дэвсэх

2022 оны төлөвлөгөөний дагуу 0.7 га газарт техникийн нөхөн сэргээлт хийн биологийн нөхөн сэргээлтийг туршилтаар хийх талбайг бэлтгэн ажилласан.

160 "" "" "" ""

2.2. Биологийн нөхөн сэргээлтийг туршилтаар хийх

БОМТ-нд тусгагдсаны дагуу 2022 оны 6 сарын дундаас эхлэн техникийн үе шат бүрэн дуусч, овоолгын болон талбайн хөрс чулуулаг тогтворжиж, нягтарсны дараа овоолгод хадгалж байсан үржил шимт хөрсийг эргүүлэн байршуулах замаар эвдэрсэн газрын биологийн нөхөн сэргээлтэд ямар ургамал ургаж болохыг туршиж эхэлсэн.

0.7 га газарт ботууль, ерхөг зэрэг говийн бүсийн эвдэрсэн газрыг нөхөн сэргээхэд ашиглаж болохуйц олон наст ургамлыг туршилтаар тариалж үзэхэд доорх зурагт харагдаж байгаачлан ботууль *Festuca rubra* голчлон ургасан болно. Хүний хөлөөс сэргийлж, хашлага тууз татан 200 литрийн савыг усалгааны танк болгон намираа ашиглан усалгааг хийсэн.



17. "" "" "" "" ""

“Баатарван Транс” ХХК-ийн боловсруулсан 2022 оны БОМТ-ний “Нүүлгэн шилжүүлэх, нөхөн олговор олгох арга хэмжээний төлөвлөгөөний” биелэлт 100% байна.

3. ДҮЙЦҮҮЛЭН ХАМГААЛАХ АРГА ХЭМЖЭЭНИЙ ТӨЛӨВЛӨГӨӨНИЙ БИЕЛЭЛТ

3.1 Биологийн олон янз байдлын судалгаа хийлгэх

Байгаль орчинд нөлөөлөх байдлын үнэлгээний тухай хууль, байгаль орчны нарийвчилсан үнэлгээний дагуу болон 2022 оны БОМТ-г үндэслэн уурхайн бүс нутагт “Биологийн олон янз байдлын дүйцүүлэн хамгаалах арга хэмжээний судалгаа” хийхээр “Эх монголын байгаль” ХХК-тай гэрээ байгуулсан болно.

Тус дүйцүүлэн хамгаалах хөтөлбөрт байгаль орчны, биологийн олон янз байдалд үзүүлэх сөрөг нөлөөллийн хэмжээг тогтоох мөн дүйцүүлэн хамгаалах арга хэмжээг хэрэгжүүлэх боломжит газрыг сонгох, төлөвлөгөөг боловсруулах ажлууд багтсан юм.

БАТЛАВ.

"БААТАРВАН ТРАНС" ХХК-ийн Гүйцэтгэх "ЭХМОНГОЛЫН БАЙГАЛЬ" ХХК-ийн Захирал
 Б. ДАМДИНСҮРЭН С. ТҮМЭННАСТ
 БИОЛОГИЙН ОЛОН ЯНЗ БАЙДЛЫН СУДАЛГАНЫ АЖИЛ ГҮЙЦЭТГЭХ ГЭРЭЭ

Улаанбаатар хот № 80/22-03 2022 оны 09 дүгээр сарын 21 өдөр

Энэхүү гэрээг нэг талаас Байгаль орны үнэлгээ, зөвлөгөө өгөх, газрын мэргэжлийн байгууллага болох "ЭХМОНГОЛЫН БАЙГАЛЬ" ХХК (цаашид "Гүйцэтгэгч" гэж нэрлэнэ), нөгөө талаас "БААТАРВАН ТРАНС" ХХК (цаашид "Захиалагч" гэж нэрлэнэ) нар Монгол улсын Байгаль орчинд нөлөөлөх байдлын үнэлгээний тухай хуулийн 8 дугаар зүйлийн 8.4.6 болон 9 дүгээр зүйлийн 9.6 даяа заалтыг үндэслэн "Биологийн олон янз байдлын судалгааны ажил"-г хийгээр харилцан тохиролцож энэхүү гэрээг байгуулав.

НЭГ. НИЙТЛЭГ ЗҮЙЛ

- 1.1 Биологийн олон янз байдлын судалгааны ажил нь Монгол улсад хүчин төгөлдөр мөрдөж байгаа Байгаль орчныг хамгаалах тухай багц хуулиуд болон холбогдох бусад хууль тогтоомж, дүрэм, журмын хүрээнд Засгийн газрын 2013 оны 11 дүгээр сарын 16-ны өдрийн 374 дугаар тогтоолын 2 дугаар хэсэртэйгээр батлагдсан "Байгаль орчны нөлөөллийн үнэлгээний журам" болон холбогдох арга зүйн дагуу хийгдсэн байна.
- 1.2 Гэрээт ажлын хүрээнд хийгдсэн ажил нь холбогдох хууль, тогтоомж, журам, Монгол улсын стандарт норм, арга зүйн шаардлагыг бүрэн хангасан байна.
- 1.3 Захиалагч нь ажлын гүйцэтгэлийн явцыг үе шат бүрээр хянаж байх ба Гүйцэтгэгч нь Захиалагчид гэрээний гүйцэтгэлийн талаар тухай бүр мэдээлж байна.
- 1.4 Гүйцэтгэгч, Захиалагч хоёр талын хооронд бүр ба түр солилцсон материал, бичиг баримтыг аливаа гуравдагч талд өгөхгүй байхаас гадна аль тал нь нууцыг хадгална.
- 1.5 Гүйцэтгэгч нь гэрээт ажлыг хийж дуусаад ажил гүйцэтгэлийн тухай акт бичиж Захиалагчид албан ёсоор хүлээлгэн өгнө.
- 1.6 Гэрээт ажлын явцтай явцад Захиалагч тодорхой үндэслэл шалтгааны үлэмс ажил дууссаныг зөвшөөрөхгүй тохиолдол гарвал хоёр тал хамтран ажлын дутагдлыг засах талаар хугацаа, хэмжээгээ тохиролцсон тэмдэглэл үйлдэн гүйцэтгэлийг хянана.
- 1.7 Хэрэв гэрээт ажлыг заасан хугацаанаас өмнө дуусгавал Захиалагч гүйцэтгэлийг хүлээн зөвшөөрч, төлбөрийг гэрээний дагуу хийнэ.

ХОЁР. ГҮЙЦЭТГЭГЧИЙН ҮҮРЭГ, ХАРИУЦЛАГА

- 2.1 Гүйцэтгэгч нь гэрээт ажлыг холбогдох хууль тогтоомж, заавар журмын дагуу захиалагч байгууллагаас өгсөн ажлын даалгавар, холбогдох материалуудыг үндэслэн гэрээгээр тогтоосон хугацаанд нь чанарын шаардлагын хэмжээнд гүйцэтгэнэ.



18. " " " " " " " " " "

"Баатарван Транс" ХХК-ийн боловсруулсан 2022 оны БОМТ-ний "Дүйцүүлэн хамгаалах арга хэмжээний төлөвлөгөөний" биелэлт 100% байна.

4. НҮҮЛГЭН ШИЛЖҮҮЛЭХ, НӨХӨН ОЛГОВОР ОЛГОХ АРГА ХЭМЖЭЭНИЙ ТӨЛӨВЛӨГӨӨНИЙ БИЕЛЭЛТ

Гүн хас агуулсан конгломератын уурхай нь Өмнөговь аймгийн Гурвантэс сумын нутаг дэвсгэрт харъяалагддаг, төслийн талбайд айл өрх суурьшаагүй айлын өвөлжөө, хаваржаа байхгүй учраас нүүлгэн шилжүүлэх ажил хийгдээгүй ба төслийн талбайд бус уурхайн үйл ажиллагаанаас үүсэх нөлөөллийн бүсэд 4 айл оршин суудаг.

7. " " " " " " " " " "

№	Нөлөөлөлд өртөх айл өрх	Санал хүсэлт	Нөхөн олговор олгох арга хэмжээ
---	-------------------------	--------------	---------------------------------

1	Иргэн Б.Батбаяр	-Гүний худагт нарны цахилгаан үүсгэвэр суурилуулах -Цахилгаан эрчим хүчээр хангах	Цахилгааны шугам татах газрын гэрчилгээ кадастар одоогоор батлагдаагүй байгаа. Гурвантэс сумын ЗДТГ-с газартай холбоотой бичиг баримт батлагдахад манайхаас цахилгааны шугам татах ажил хэвийн үргэлжилнэ. 1 тн тэжээлийг хүлээлгэн өгөв.
2	Иргэн Д.Сийлэгбазар	- Инженерийн шийдэлт худаг гаргах, цахилгаан эрчим хүчээр хангах	Инженерийн шийдэлтэй худаг гарган хүлээлгэн өгөв. 1 тн тэжээлийг хүлээлгэн өгөв.
3	Иргэн О.Түвшинжаргал	-Хашаа барих	Хашааны зардал мөнгийг шийдвэрлэж өгөв. 1 тн тэжээлийг хүлээлгэн өгөв.



19. " " " "

“Баатарван Транс” ХХК-ийн боловсруулсан 2022 оны БОМТ-ний “Нүүлгэн шилжүүлэх, нөхөн олговор олгох арга хэмжээний төлөвлөгөөний” биелэлт 100% байна .

5. ТҮҮХ, СОЁЛЫН ӨВИЙГ ХАМГААЛАХ АРГА ХЭМЖЭЭНИЙ ТӨЛӨВЛӨГӨӨНИЙ БИЕЛЭЛТ

Төслийн талбайд түүх, соёлын дурсгалт зүйл, газрын гадарга болон хэвлийд ил харагдах археологийн олдвор одоогоор тааралдаагүй бөгөөд төслийн хэрэгжилтийн явцад ямарваа нэгэн түүх соёлын дурсгалт зүйл олдох үед холбогдох хууль тогтоомжид заасны дагуу засаг захиргааны байгууллага болон холбогдох байгууллага болох ШУА-ийн Түүхийн хүрээлэнд даруй мэдэгдэж төслийн үйл ажиллагааг түр хугацаагаар зогсоох болно.

Монгол Алтайн уулсын үргэлжлэл болон Өмнийн их говийн баруун хэсэгт оршин байдаг байгалийн ховор сонин үзэсгэлэнт тогтоцтой, ан амьтан араатан жигүүртэн хосолсон нутаг бол Тост, тосон бумбын нуруу юм. Энэхүү байгалийн үзэсгэлэнт газрыг 2019 оны 08 сарын 19 өдрийн 319 дүгээр тогтоолоор 896,540 га талбайг нөөц газрын ангиллаар улсын тусгай хамгаалалтад авч, улмаар хамгаалалтын захиргаа байгуулагдан ажиллаж байгаа.

6. ОСОЛ ЭРСДЭЛИЙН МЕНЕЖМЕНТИЙН ТӨЛӨВЛӨГӨӨ

1. Болзошгүй эрсдэлээс хамгаалсан сургалт зохион байгуулах

Уурхайн бүс орчимд хүний биед сөрөг нөлөөлөл учруулж болохуйц мөлхөгчдийн ангийн амьтад үзэгдэх тохиолдол бий. Үүнээс үүдэн ажилтнуудын эрүүл мэндэд эрсдэл үүсэж болзошгүй тул урьдчилсан сэргийлж, хамгаалахаар уурхайн ХАБЭА, эмч, байгаль орчны мэргэжилтний зүгээс нийт ажилчдад сургалт орсон байна.



200 "" "

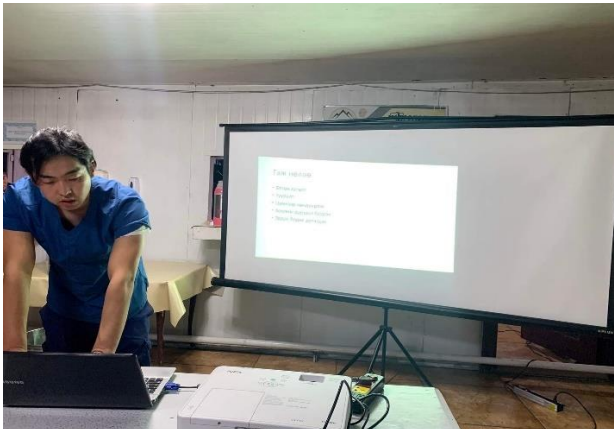

21. " " " "



220 "" " " "

Бүх ажилчдыг газар хөдлөлтийн үед авах арга хэмжээний болон гал түймэр унтраах мэргэжлийн сургалтад хамруулах ажлыг гүйцэтгэв.

Галын дохиолол, гал унтраах багаж хэрэгслийг шаардлагатай газруудад байрлуулах, гал түймрээс сэргийлэх талаар анхааруулга, санамжийн хуудас хийж, шаардлагатай газруудад нүдэнд харагдахуйц газруудад байрлуулах ажлыг гүйцэтгэсэн.

Ажилтнуудыг ээлжинд гарахын өмнө аюулгүй ажиллагааны зааварчилгаанд хамруулдаг ба хөдөлмөрийн аюулгүй байдал, эрүүл ахуйн сургалт зохион байгуулах, жолооч бүрийг даатгалд хамруулах ажлыг хийж байна.

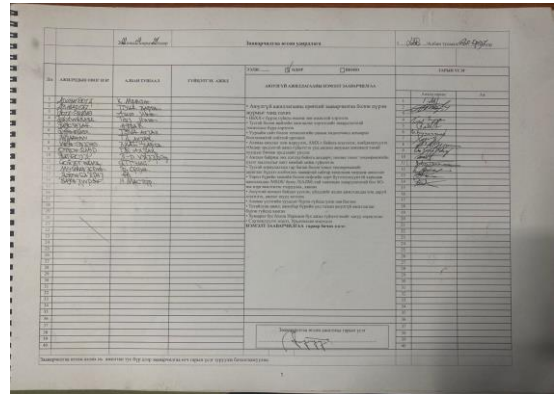

23. " " " " " "

2. Аюул тохиолдсон газрыг хамгаалалтанд авч, хор аюулын таних тэмдэглэгээг байршуулж холбогдох мэргэжлийн байгууллагыг дуудан туслалцаа авах

Гал түймрийн улмаас үйлдвэрийн үйл ажиллагаа доголдох, зогсох зэрэг эрсдэл учираагүй болно.



24. " ""

3. Галын хорыг шалгаж шаардлага хангахгүй хорыг сольж шинэчлэн цэнэглэж байршуулах

Уурхайн бүсийн 4 цэгт галын аюулгүй байдлыг хангасан галын хор иж бүрдлийг байршуулж, галын хорыг тогтмол шалгаж, шаардлага хангахгүй хорыг сольж шинэчлэн, цэнэглэж байршуулах ажил тогтмол хийгдэж байна.



250 "" "" ""

Мөн Өмнөговь аймгийн Гурвантэс сумын гал түймэр унтраах, аврах 067-р анги болох мэргэжлийн байгууллагаар галын дүгнэлт гаргуулсан.



26. "" ""

4. Шатах тослох материалын болон хаягдлыг түр хадгалах цэгийг хөрс бохирдохоос хамгаалж бэлтгэх

Уурхайн бүх төрлийн техникийн засвар үйлчилгээний явцад асгаралт үүсэж болзошгүй шатах тослох материалыг хөрсөнд нэвчиж, бохирдуулахаас сэргийлж, хөдөлгөөнт техник бүрд урьдчилсан үзлэгийг тогтмол явуулж байна. Асгаралт үүссэн тохиолдолд бохирдсон хөрсийг саармагжуулан ажиллаж байна.

Мөн цементлэн бэлтгэсэн талбайд цуглуулан хадгалж байна.



27. " " " " "

“Баатарван Транс” ХХК-ийн боловсруулсан 2022 оны БОМТ-ний “Осол эрсдэлийн менежментийн төлөвлөгөөний” биелэлт 100% байна .

7. ХОГ, ХАЯГДЛЫН МЕНЕЖМЕНТИЙН ТӨЛӨВЛӨГӨӨНИЙ БИЕЛЭЛТ

1. Хог хаягдлын төрөл тус бүрээр ангилан ялгаж, түр хадгалах цэгийг хашаа хамгаалалт хийж, тохижуулах

Хог хаягдлаа зориулан бэлтгэсэн хашаа хамгаалалттай талбайд түр хадгалах цэгт ялган хаяж байна.



28. " " " " " "

2. Дахин ашиглагдах хаягдлыг хоёрдогч түүхий эд авдаг аж ахуйн нэгж байгууллагад нийлүүлэх. /хуванцар сав, шингэн хаягдал...../

Хоёрдогч түүхий эдийг ялган цуглуулж Улаанбаатар хотруу шилжүүлэн “Төвшин сайхан мөнх” НҮТББ дахин боловсруулах байгууллагат гэрээний дагуу нийлүүлж байна.



29. " " " " " "

3. Шаардлага хангасан цэгт төвлөрүүлж орон нутагтай хог ашиглалтын гэрээ хийж зайлуулна.

Хог хаягдалтай холбоотой бүх гэрээнүүд хийгдсэн бөгөөд тайлангийн ард хавсаргав.

4. Хаягдал дугуй, машин техникийн хаягдал төмөр, сэлбэгийг чөлөөт урсацаас чөлөөлж нэг цэгт төвлөрүүлэх

Хаягдал машины дугуйг нэг цэгт төвлөрүүлэн хадгалаж байна.



30. " " " " " " "



31. " " "

5. Аюултай хог хаягдын цэгийн талбайг цэвэрлэж засаж, тохижуулах, асгаралт үүсэхээс хамгаалах

Аюултай хог хаягдлаа ялган ангилаж цементлэн зассан талбайд хаягдал зай хураагуур, ажилласан тос масло хурааж байна.



320 "" "" "" "" "" ""

6. Тоног төхөөрөмжийн засвар үйлчилгээний явцад гарсан аюултай хог хаягдлыг контейнерт хадгалах /аккумулятор, баттерей, ашиглагдсан шатах тослох материал, тос маслын сав г.м./

Уурхайгаас гарсан хаягдал зай хураагуур болон ахуйн хаягдал баттерейг цуглуулж буй байдал



33. " " " " " "

8. Ашиглагдсан шатах тослох материалыг битүү саванд хадгалж байгаад дахин боловсруулах үйлдвэрт нийлүүлнэ.

Манай компани нь аюултай хог хаягдал дахин боловсруулах “Цэцүүх трейд” ХХК, “Төвшин сайхан мөнх” НҮТББ байгууллагуутай хийсэн гэрээний дагуу аюултай хог хаягдлаа шилжүүлэн ажилладаг болно.



34. " " " " " "

Байгаль орчин, эколог зурвасны сайхан
2018 оны 02 сарын 02-ны өрнийн А-21 дугаар
тушаалаар 1 дугаар хэсэгт

АЮУЛТАЙ ХОГ ХАЯГДАЛ ХАЯГДЛЫН ДАГААДАХ БИЧИГ
№ _____
Дансанд бичгийн дугаар _____

1. Үүсгэгчийн талаар мэдээлэл: Үндэсний төлбөрт хэлтэсийн үйлдвэр ХХК
Аюултай хог хаягдал үүсгэгчийн бүртгэлийн дугаар: У-001349
Аюултай хог хаягдал үйлдвэрч байгууллагын нэр: Баатарван Транс ХХК

2. Аюултай хог хаягдлыг хүлээлгэн авсан: _____
Огног нэр: Албан тушаалтан Гарын үсэг: 2022 он 02 сар 22 өдөр

3. Тусгаарлах үед анхаарах нэмэлт зааварчилгаа, мэдээлэл: _____
1. Тусгаарлах үед анхаарах нэмэлт зааварчилгаа, мэдээлэл: 34.15.95.0, Тусгаарлагчийн бүртгэлийн дугаар: _____

Аюултай хог хаягдлын нэр	Аюулын ангилалын зурвэл	Салбарын нэр бүлэг	Салбар дугаар	Төрөл	Хэмжээ	Нэгж	Аюултай хог хаягдлын код
1. Үндэсний төлбөрт хэлтэсийн үйлдвэр ХХК	Х					м	15.01.09
2.							
3.							
4.							

4. Тусгаарлах үед анхаарах нэмэлт зааварчилгаа, мэдээлэл: _____

6. Аюултай хог хаягдлыг хүлээн авсан тусгаарлагч:
1. Огног нэр: Баатарван Транс ХХК Гарын үсэг: _____ 2022 он 02 сар 22 өдөр

7. Үл мэднэл: _____

8. Аюултай хог хаягдлыг хүлээн авчигчийн талаар мэдээлэл:
Аж ахуйн нэгжийн нэр: ЦЭЦҮҮХ ТРЕЙД ХХК
Цэцүүх трейд ХХК бүртгэлийн дугаар: Б-00007 У-001123
Аюултай хог хаягдлыг хүлээн авсан: _____
Огног нэр: Цэцүүх трейд ХХК Албан тушаалтан Гарын үсэг: _____ 2022 он 02 сар 16 өдөр

Хуудсаар Бичиг баримтжуулсан: _____
Хуудам 10/10

350 "" " " " "

“Баатарван Транс” ХХК-ийн боловсруулсан 2022 оны БОМТ-ний “Хог хаягдлын менежментийн төлөвлөгөөний” биелэлт 100% байна.

8. БАЙГАЛЬ ОРЧНЫ МЕНЕЖМЕНТИЙН ТӨЛӨВЛӨГӨӨГ ХЭРЭГЖҮҮЛЭХ УДИРДЛАГА ЗОХИОН БАЙГУУЛАЛТЫН ТӨЛӨВЛӨГӨӨ

1. Мэргэжлийн байгууллагатай хамтран сургалт, сурталчилгааг ажилчдад хийх

Манай “Баатарван Транс” ХХК нь Мэргэжлийн байгууллагатай хамтран хөдөлмөр хамгаалал, байгаль орчныг хамгаалах, гал түймрээс урьдчилсан сэргийлэх талаар сургалт, сурталчилгааг ажилчдад хийх

Удирдлага зохион байгуулалтын ажлын төлөвлөгөөгөөр мэргэжлийн байгууллагатай хамтран ажилтнуудад танилцуулан сургалт явуулав.



36. " " " "

2. Байгаль орчныг хамгаалах, хог хаягдлаа тогтоосон цэгт хаях, хөдөлмөр хамгаалал, аюулгүй ажиллагааны талаар сурталчилгааны самбарыг уурхайн кэмп, төв хаалга, уурхайлалтын бүсэд байрлуулах, шинэчлэх



37. " "

- Байгаль орчныг хамгаалах, хог хаягдлын тухай сургалт сурталчилгааны ажлыг шат дараатай хийсээр байна.
- Гал түймэртэй тэмцэх багаж хэрэгслийг байрлуулсан болно.
- Өмнөговь аймгийн Гурвантэс сумын байгаль орчны хяналтын улсын байцаагч, байгаль хамгаалагч нартай хамтран ажиллаж байна.

3. Байгалийн нөөц ашигласны төлбөр хураамжийг цаг хугацаанд нь төлж барагдуулж байх

Баатарван транс ХХК нь Байгалийн нөөц ашигласны төлбөр хураамжийг цаг хугацаанд төлж барагдуулдаг болно. Байгалийн нөөц ашигласны төлбөр төлсөн баримтыг хавсралтад хавсаргав.

4. Төслийн үйл ажиллагааны ус хэрэглээнээс үүсэх газрын доорх усны түвшний бууралт, газрын доорх усны нөөцийг багасгахаас сэргийлж гүний худагт ус ашиглах дүгнэлт гаргуулах

Өмнөговь аймгийн Засаг даргын дэргэдэх Байгаль орчин, аялал жуулчлалын газрын 2022 оны 06 дугаар сарын 02-ны өдрийн дугаар 21/008 Ус ашиглах дүгнэлт.

Гурван тэс сумын Засаг даргатай 2022 оны 07 сарын 06 ны өдрийн дугаар 22/02 ус ашиглах гэрээ байгуулан ажилласан.

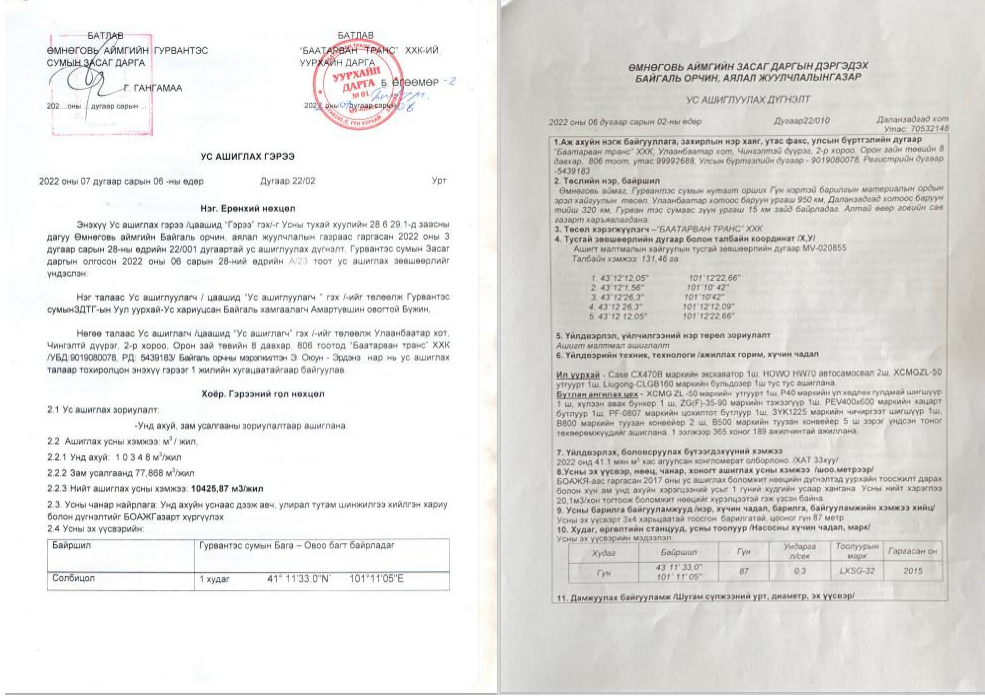

5. Ажилтнуудын унд ахуйн усны хэрэглээ болон тоосжилтыг дарах, мод усалгаанд ашиглах усны төлбөр тооцоог холбогдох байгууллагад төлөх

Ажилтнуудын унд ахуйн усны хэрэглээ болон тоосжилтыг дарах зорилгоор зам усалгаанд ашигласан усны төлбөр тооцоог дээрх ус ашиглуулах дүгнэлтэд заагдсаны дагуу гэрээгээр зохицуулагдсан үнийн дүнгийн дагуу холбогдох байгууллагад төлж байна.

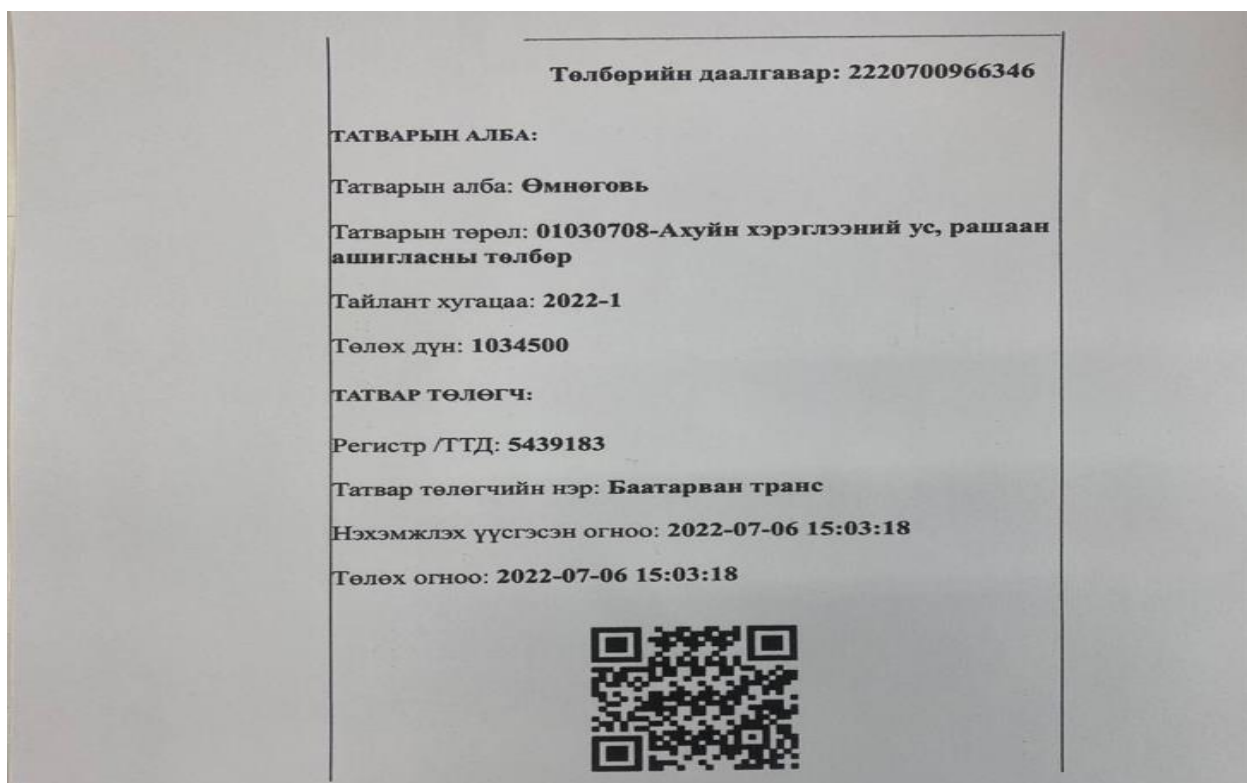

6. “1 тэрбум мод” үндэсний хөтөлбөрийн хүрээнд сум орон нутгийн хэмжээнд ойжуулах талбайд элсний нүүдлийг сааруулах, зогсоон барих зорилгоор загийг тарималжуулах

1 тэрбум мод үндэсний хөтөлбөрийн хүрээнд Гурвантэс сумын ойжуулалтын талбайд загийг тариалахаар төлөвлөсөн боловч загийн суулгацны олдоц ховор байсан тул энэ намрын тариалалтаар суулгаж чадаагүй. Мөн Гурвантэс сумын ойжуулалтын талбай нь усалгааны системийг хараахан суурилуулж амжаагүй зэрэг шалтгаанууд нөлөөлсөн тул дараа жилийн тариалалтанд энэ жил тариалах ёстой байсан загийн тоо хэмжээтэй нийлүүлэн тариалахаар төлөвлөж байна. Ийм учир кемп орчмын ногоон байгууламжийг тэлж, намрын тариалалтаар 100 агч мод нэмж тариалсан болно.

7. Мэргэжлийн байгууллагатай хамтран байгаль орчны төлөвлөгөөт аудит хийлгэх

2022 оны 09 сард “Ногоон гэрэлт ирээдүй” ХХК-тай хамтран байгаль орчны төлөвлөгөөт аудитыг хийлгэн ажилласан.

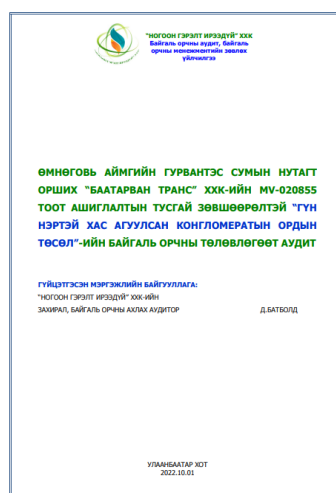
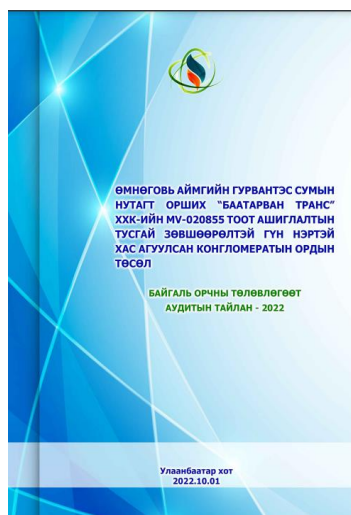

Мөн нийгмийн хариуцлагын хүрээнд “Баатарван Транс” ХХК нь 2021-2022 онуудад орон нутагтай хамтын ажиллагааны гэрээ байгуулан ажилласан. 2022 оны турш нийгмийн хариуцлагын хүрээнд нийт **268,241,628** сая төгрөгийн хандив, буцалтгүй тусламж үзүүлсэн байна. Үүнд:

1. Орон нутгийн гэрээнд тусгагдсаны дагуу хамтын ажиллагааны хугацаанд орон нутгаас хоол, хүнс нийлүүлэх, хог хаягдал ачих, тээвэрлэх, бохир ус татан зайлуулах, ажлын тусгай хувцас хэрэглэл нийлүүлэх, ажлын тусгай гутал зэрэг орон нутгийн хөгжлийг дэмжих чиглэлээр хамтран ажиллаж, нийтдээ 184,454,710 төгрөгийн бараа бүтээгдэхүүний нийлүүлэлт авсан байна.
2. Гурвантэс сумын 3 оюутны сургалтын төлбөрийг шийдвэрлэсэн-5,000,000 төгрөг
3. “Гурван тэгшийн мэргэд” сурын холбоонд 11,572,000 төгрөгийн мөнгөн тусламж үзүүлсэн.
4. Гурвантэс сумын Хөгжлийн бэрхшээлтэй иргэдийн НҮТББ холбоонд 3,685,000 төгрөгний мөнгөн тусламж үзүүлсэн.
5. Гурвантэс сумын золбин нохой устгах зардал 1,485,950 төгрөг төлсөн.
6. Гурвантэс сумын Сухантын шугуй ТББ-ийн мод үржүүлгийн талбайд 5,000,000 төгрөгний үнэ бүхий усалгааны систем шийдэж өгсөн.
7. Нөлөөллийн бүсийн айл О.Түвшинжаргал-д хашааны үнэ 6,525,000 төгрөгийг шийдэж өгсөн.
8. Орон нутагт 10,750,000 төгрөгний пирес өвсийг хүлээгэн өгөв.
9. Монголын цахилгаан холбоонд интернетийн төлбөр 8,737,337 төлбөр төлсөн байна.
10. Орон нутагт 4,720,000 төгрөгний 3тн хорголжин тэжээлийг хүлээлгэн өгсөн.
11. Орон нутагт хийсэн бусад худалдан авалт 23,783,131 төгрөгөөр хийсэн байна.

Баатарван транс ХХК-ийн боловсруулсан 2022 оны БОМТ-ний “Удирдлага зохион байгуулалтын төлөвлөгөөний” биелэлт 100% байна.

9. ОРЧНЫ ХЯНАЛТ ШИНЖИЛГЭЭНИЙ ХӨТӨЛБӨР, ТҮҮНИЙ ҮР ДҮНГ ТАЙЛАГНАХ, ХЭЛЭЛЦҮҮЛЭХ ТӨЛӨВЛӨГӨӨНИЙ БИЕЛЭЛТ

1. Агаарын чанар

Агаарын чанар- Уурхайн олборлолт болон үйлдвэрийн ойролцоо талбайн 2 цэгт агаарын бохирдол болон тоосны шинжилгээг хийсэн. "Health and safety solution" ХХК-тай 0821-58 тоот гэрээний дагуу ил уурхайн талбайгаас сонгосон 3 цэгт агаарын чанарын үнэлгээ, орчны шуугианы хэмжилт хийсэн. Уурхайн гадна орчинд нийт тоос, РМ 2.5, РМ 10-ын хэмжилтийг MNS4585:2016 агаарын чанар, техникийн ерөнхий шаардлага стандарт аргачлалаар хэмжүүлсэн.



38. " " " " " "

2. Хөрсний бохирдол

Хөрсний дээжний шинжилгээ- ШТС түгээх цэгийн орчим, карьер орчим, шимт хөрсний овоолго зэрэг цэгүүдээс хөрсний дээж аван, хүнд элементийн бохирдол тодорхойлох зорилгоор хөрсний химийн шинжилгээг "Инженер Геодези" ХХК-ийн итгэмжлэгдсэн лабораторид шинжлүүлж, хөрсний механик бүрэлдэхүүнийг тодорхойлж байна.

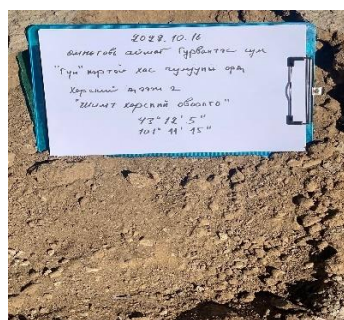

390 "" " " " "

3. Усны шинжилгээ

Усны дээжний шинжилгээ- Уурхайн ажилтнуудын хэрэглэнд ашигладаг гүний худгаас усны чанар рН, ууссан нийт давс (жингийн аргаар), усны ерөнхий болон хүнд металлын шинжилгээг

хийлгэсэн. Усны хүнд металлын шинжилгээг "Ланд өвнөр" ХХК-ийн итгэмжлэгдсэн лабораторид шинжлүүлж, усны чанар, рН орчин болон усны ерөнхий шинжилгээг хийлгэж байна. Дээрх шинжилгээний үр дүнгүүдийг тайлангийн ард хавсралтаар тусгав.

Баатарван транс ХХК-ийн боловсруулсан 2022 оны БОМТ-ний “Орчны хяналт шинжилгээний хөтөлбөрийн” биелэлт 100 % байна .

10. ТУХАЙН ЖИЛИЙН БОМТ-Г ХЭРЭГЖИЛТИЙН НӨЛӨӨЛӨЛД ӨРТӨГЧ ОРШИН СУУГЧИД, ОРОЛЦОГЧ ТАЛУУДАД ТАЙЛАГНАХ ХУВААРЬ

“Баатарван Транс” ХХК-ийн Гүн хас агуулсан конгломератын ордын 2022 оны БОМТ-ний биелэлтийг дүгнэн тайлагнах хуваарийн дагуу хүргүүлж байна.

2022 оны биелэлтийн тайлангийн хавсралт

1. Улсын бүртгэлийн гэрчилгээ
2. Тусгай зөвшөөрөл
3. Батлагдсан БОМТ нүүр 2022
4. БОМТ-ний биелэлтийн дүгнэх хуудас
5. БОМТ байршуулсан барьцаа төлбөрийн баримт
6. Батлагсан УАТ нүүр 2022
7. Маягт хуудас
8. ТЭЗҮ Дүгнэлт, тушаал
9. Галын дүгнэлт
10. Ус ашиглах гэрээ
11. Усны дүгнэлт
12. Тоолуурын гэрчилгээ
13. Усны төлбөр төлөгсөн баримт
14. Хог хаягдал цуглуулах, тээвэрлэх, гэрээ Шугшаа уул
15. Хог хаягдалын төлбөр төлсөн баримт
16. Шингэн хог хаягдлын гэрээ Шугшаа уул
17. Дахивар нөөц нийлүүлэх гэрээ/Хуванцар хог хаягдал/ Төвшин сайхан мөнх НҮТББ
18. Эмнэлэгийн хог хаягдлын гэрээ
19. Эмнэлэгийн хог хаягдал устгах төлбөр төлсөн баримт
20. Аюултай хог хаягдлын гэрээ Цэцүүх трейд ХХК
21. Аюултай хог хаягдал шилжүүлсэн дагалдах бичиг
22. Биологийн олон янз байдлын судалгааны гэрээ Эх Монголын байгаль
23. Нөлөөллийн бүсийн айлд худаг гаргаж өгсөн баримт бичиг
24. Нөлөөллийн бүсийн айлд хашааны зардал мөнгийг шийдэж өгсөн баримт бичиг
25. Орон нутагтай хамтран ажиллах гэрээний дагуу хийгдсэн ажиллуудын зардал баримт
26. Агаарын чанарын хэмжилт, дүгнэлт
27. Агаар, Хөрс, Ус дээжний хариу



МОНГОЛ УЛС

УЛСЫН БҮРТГЭЛИЙН ГЭРЧИЛГЭЭ

0000103063

2011.01.06

/ Бүртгэсэн он, сар, өдөр /

9019080078

/ Улсын бүртгэлийн дугаар /

5439183

/ Регистрийн дугаар /

Баатарван транс

Гадаадын хөрөнгө оруулалттай хязгаарлагдмал
хариуцлагатай компани

/ Хуулийн этгээдийн нэр, хариуцлагын хэлбэр /

Дүрэм

/ Үүсгэн байгуулах баримт бичиг /

Тогтоол

001

2011.01.04

/ шийдвэрийн нэр /

/ дугаар /

/ он, сар, өдөр /

4610

/ код /

Гадаад худалдаа

/ Үндсэн эрхлэх үйл ажиллагааны чиглэл /

4752

4923

4530

Барилгын материалын худалдаа

Автомашинаар ачаа тээвэрлэх үйлчилгээ

Автомашинны сэлбэгийн худалдаа

/ код /

/ Туслах эрхлэх үйл ажиллагааны чиглэл /

15.06.08~17.06.08

/ хугацаа /

2

/ гишүүдийн тоо /

570,459.40

/ өөрийн хөрөнгийн хэмжээ, мянган төгрөгөөр /

Улаанбаатар, Чингэлтэй, 2-р хороо, их тойруу, Орон зай төвийн 8 давхар, 806, Утас1: 99992688, Утас2: ,
Факс:

/ хуулийн этгээдийн албан ёсны хаяг /

Улсын бүртгэлийн ерөнхий
газрын Бүртгэлийн газар

/ бүртгэсэн байгууллагын нэр /

УЛААНБААТАР 99992688

Гэрчилгээ дахин олгосон 2015 он 6 сар 8 өдөр

Харилцах дансны бүртгэл

Харилцагч банкны нэр	Дансны төрөл	Дансны дугаар	Бүртгэсэн ажилтан тэмдэг
Голомт банк	Валютын	1410001184	М.Баяржаргалант
Голомт банк	Төгрөгийн	1410001183	М.Баяржаргалант

Хуулийн этгээдийн үүсгэн байгуулах баримт бичигт оруулсан нэмэлт өөрчлөлтийн бүртгэл

Д/д	Нэмэлт өөрчлөлтийн агуулга	Бүртгэсэн	
		Огноо	Ажилтан тэмдэг
1	Ишхүү овогтой Баатарзориг-г Захирал-р томилсныг бүртгэв.	2011.01.06	М.Баяржаргалант
2	Дахин гэрчилгээ олгов	2015.06.08	А.Мөнхсайхан
2	Хувь нийлүүлэгчээс 1 нэмэгдэж, 1 хасагдаж үүсгэн байгуулагчийн тоо нийт 2 болж өөрчлөгдсөнийг бүртгэв.	2015.11.19	Н.Цэжиддулам
3	Ажиллах хугацааг 2017.06.08 -ний өдрөөс 2019.06.08 -ний өдөр хүртэл сунгасныг бүртгэв.	2016.11.17	А.Мөнхсайхан
4	4921 Улс хоорондын ачаа тээвэрлэлт эрхлэх үйл ажиллагаа шинээр бүртгэв.	2017.06.15	Ж.Оюумаа
5	0729 Ашигт малтмал ашиглалт /2017.06.28-2047.06.28/ эрхлэх үйл ажиллагаа шинээр бүртгэв.	2017.10.06	Х.Түвшинтөр
6	Ажиллах хугацааг 2019.06.08 -ний өдрөөс 2021.06.08 -ний өдөр хүртэл сунгасныг бүртгэв.	2019.06.05	Г.Алтай
7	50100 Гэрээт харуул хамгаалалт, хувийн хамгаалалтын үйл ажиллагаа /2020.01.08-2022.01.08 хүртэл/ үйл ажиллагаа шинээр бүртгэв.	2020.03.23	Г.Алтай
8	Үйл ажиллагаа эрхлэх хугацааг хугацаагүй болгов.	2020.03.30	Г.Алтай

Энэхүү гэрчилгээг хуурамчаар үйлдсэн этгээдэд Монгол Улсын хуулийн дагуу хариуцлага хүлээнэнэ. Улсын бүртгэлийн гэрчилгээ засвартай бол хүчингүй.





АШИГТ МАЛТМАЛ, ГАЗРЫН ТОСНЫ ГАЗАР

АШИГТ МАЛТМАЛ АШИГЛАЛТЫН ТУСГАЙ

ЗӨВШӨӨРӨЛ

Дугаар *MV-020855*

Ашигт малтмалын тухай Монгол Улсын хуулийн 26 дугаар зүйлийг үндэслэн

Өмнөговь аймаг /хот/-ийн

Гурвантэс сум /дүүрэг/-ын

Гүн нэртэй газарт орших

131.46 гектар талбай бүхий уурхайн талбайд

хуульд заасан нөхцөл, шаардлагын дагуу ашигт малтмал ашиглахыг

зөвшөөрч улсын бүртгэлийн 9019080078 тоот гэрчилгээтэй

“Баатарван транс” ХХК -д

энэхүү тусгай зөвшөөрлийг 2047.06.28 дуустал

хугацаагаар олгов.

Тусгай зөвшөөрөл хавсралтгүй бол хүчингүй.

КАДАСТРЫН ХЭЛТСИЙН
ДАРГА



Д.МӨНХТАМИР

2017 оны 6 сарын 29 өдөр

Улаанбаатар хот

0000105



ТУСГАЙ ЗӨВШӨӨРЛИЙН ГЭРЧИЛГЭЭНИЙ 1 ДҮГЭЭР ХАВСРАЛТ

MV-020855

Тусгай зөвшөөрлийн гэрчилгээгүй бол хүчингүй.

Дэс дугаар	Тусгай зөвшөөрөлд орох өөрчлөлтийн үндэслэл	Огноо, гарын үсэг, тэмдэг
001-NM	<ul style="list-style-type: none">Бүртгэв: Ашиглалтын тусгай зөвшөөрөл олгосон 2017.06.28, дуусах хугацаа 2047.06.28Тусгай зөвшөөрлийн 1 дахь/дэх жилийн төлбөрийг төлөвКадастрын хэлтсийн даргын 2017.06.27-ний 371 тоот шийдвэр	2017.06.29
002-FE	<ul style="list-style-type: none">Бүртгэв: Тусгай зөвшөөрлийн 2 дахь/дэх жилийн төлбөрийг төлөв. Хугацаа 2018.06.28 – 2019.06.28 хүртэл	2018-06-18
003-FE	<ul style="list-style-type: none">Бүртгэв: Тусгай зөвшөөрлийн 3 дахь/дэх жилийн төлбөрийг төлөв. Хугацаа 2019.06.28 – 2020.06.28 хүртэл	2019-06-21
004-RN	<ul style="list-style-type: none">Бүртгэв: Тусгай зөвшөөрлийг цуцлахКадастрын хэлтсийн даргын 2019.08.21-ний 429 тоот шийдвэр	 2020.08.14
005-CE	<ul style="list-style-type: none">Бүртгэв: 2020.08.07 өдрийн 280 шийдвэрШийдвэрийн тэмдэглэл: Улсын дээд шүүхийн захиргааны хэргийн танхимын 2020 оны 7-р сарын 8-ны өдрийн 287-р тогтоолын дагуу сэргээж, дуусгавар болох хугацааг 2048 оны 5-р сарын 15-ны өдрөөр тооцох, 2021 оны 5-р сарын 15-ны өдрөөс өмнө 4 дэх жилийн төлбөрийг хүлээн авч бүртгэх	 2020.08.14
006-FE	<ul style="list-style-type: none">Бүртгэв: Тусгай зөвшөөрлийн 4 дахь/дэх жилийн төлбөрийг төлөв. Хугацаа 2020.05.15 – 2021.05.15 хүртэл	 2020.08.14
007-FE	<ul style="list-style-type: none">Бүртгэв: Тусгай зөвшөөрлийн 5 дахь/дэх жилийн төлбөрийг төлөв. Хугацаа 2021.05.15 – 2022.05.15 хүртэл	 2021.06.29



ТУСГАЙ ЗӨВШӨӨРЛИЙН ГЭРЧИЛГЭЭНИЙ 2 ДУГААР ХАВСРАЛТ

MV-020855

Тусгай зөвшөөрлийн гэрчилгээгүй бол хүчингүй.

Дэс дугаар	Тусгай зөвшөөрөлд орох өөрчлөлтийн үндэслэл	Хүчин төгөлдөр талбайн хэмжээ /га/	Хасагдах талбайн хэмжээ /га/	Тусгай зөвшөөрлийн талбайн солбицлууд, огноо, гарын үсэг, тэмдэг		
				#	Уртраг	Өргөрөг
001-NM	• Ашиглалтын тусгай зөвшөөрлийг анх олгосон 2017.06.28	131.46 Га	0 Га	1	101° 12' 22.66"	43° 12' 12.05"
				2	101° 10' 42"	43° 12' 1.56"
				3	101° 10' 42"	43° 12' 23.3"
				4	101° 12' 12.09"	43° 12' 26.3"

2017-06-28 Д.Мягмарсүрэн

БАТЛАВ, БОАЖЯ-НЫ ХҮРЭЭЛЭН БУЙ
ОРЧИН, БАЙГАЛИЙН НӨӨЦИЙН
УДИРДЛАГЫН ГАЗРЫН ДАРГА

...../А.ЭНХБАТ/

ЗӨВШӨӨРЧ, ХЭРЭГЖҮҮЛЭХ ҮҮРЭГ
ХҮЛЭЭСЭН

“БААТАРВАН ТРАНС” ХХК-ИЙН

ЗАХИРАЛ...../И.БААТАРЗОРИГТ/



**“БААТАРВАН ТРАНС” ХХК-ИЙН ӨМНӨГОВЬ АЙМГИЙН
ГУРВАНТЭС СУМЫН НУТАГТ ОРШИХ “ГҮН” НЭРТЭЙ ХАС
АГУУЛСАН КОНГЛОМЕРАТЫН ОРДЫН 2022 ОНД
ХЭРЭГЖҮҮЛЭХ БАЙГАЛЬ ОРЧНЫ МЕНЕЖМЕНТИЙН
ТӨЛӨВЛӨГӨӨ**

Ашигт малтмалын тусгай зөвшөөрлийн дугаар: MV-020855
Аж ахуйн нэгжийн регистрийн дугаар: 5439183

ХЯНАСАН:

БОАЖЯ, ХБОБНУГ-ын мэргэжилтэн:

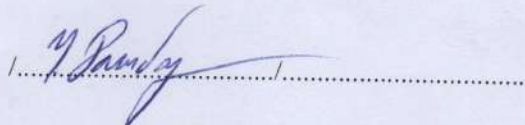
.....

ХЯНАСАН:

БО-ны газар, газрын хэвлий түүний ашиглалт,
нөхөн сэргээлт, БОНУ хариуцсан мэргэжилтэн

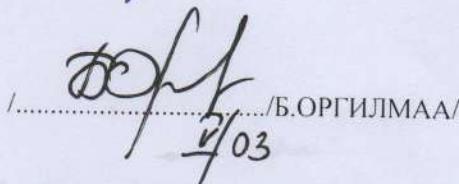
...../Б.ОРГИЛМАА/
7/03

БОЛОВСРУУЛСАН:

“Баатарван Транс” ХХК-ийн
БОАжилтан:

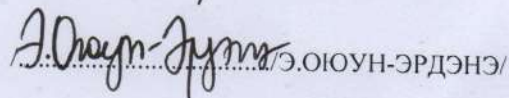
...../Э.ОЮУН-ЭРДЭНЭ/

**БАЙГАЛЬ ОРЧНЫ МЕНЕЖМЕНТИЙН ТӨЛӨВЛӨГӨӨ,
НӨХӨН СЭРГЭЭЛТИЙН ГҮЙЦЭТГЭЛИЙГ ХҮЛЭЭН
АВСАН АЖЛЫН ХЭСГИЙН ДҮГНЭЛТ**

2022-01-10

Байгаль орчин, аялал жуулчлалын сайдын 2019 оны А/618 дугаар тушаалаар батлагдсан “Байгаль орчны менежментийн төлөвлөгөө боловсруулах, хянан батлах, тайлагнах журам”-ын дагуу “Баатарван Транс” ХХК-ний Гурвантэс сумын нутагт байрлах MV-020855 тусгай зөвшөөрөлтэй “Гүн” нэртэй хас агуулсан конгломератын ордын 2021 оны Байгаль орчны менежментийн төлөвлөгөөний хэрэгжилтийг газар дээр нь үзэж дараах дүгнэлтийг гаргав.

**“ГҮН” УУРХАЙН 2021 ОНЫ БАЙГАЛЬ ОРЧНЫ МЕНЕЖМЕНТИЙН
ТӨЛӨВЛӨГӨӨНИЙ БИЕЛЭЛТИЙГ ДҮГНЭХ ХУУДАС**

№	Бүрэлдэхүүн хэсгүүд	Биелэлтийн хувь	Тайлбар, үндэслэл
1	Сөрөг нөлөөллийг бууруулах арга хэмжээний биелэлт /20/	20	Нийт 9 ажил төлөвлөж агаарын чанар, гадаргын ба газрын доорх усны нөөцийг хамгаалах, хөрс ургамлан бүрхэвч болон амьтны аймгийг хамгаалах ажлыг 100%-тай хэрэгжүүлсэн байна.
2	Нөхөн сэргээлтийн төлөвлөгөөний биелэлт /30/	30	Доод давхаргын нөөцийг ашиглалтын 5 дахь жилээс олборлох учираас 2021 оны БОМТ-д техник болон биологийн нөхөн сэргээлтийн ажил тусгагдаагүй.
3	Биологийн олон янз байдлыг дүйцүүлэн хамгаалах арга хэмжээний төлөвлөгөөний биелэлт /10/	5	2021 Өмнөговь аймгийн Даланзадгад суманд эзэнгүй, эвдэгдэж орхигдсон 5.8 га газрын техникийн нөхөн сэргээлтийг “Эдмоор” ХХК-аар хийлгэж, нөхөн сэргээлт хүлээн авах ажлын хэсэгт актаар хүлээлгэн өгсөн. Дүйцүүлэн хамгааллын судалгааны ажил хийгдээгүй.
4	Нүүлгэн шилжүүлэх, нөхөн олговор олгох арга хэмжээний төлөвлөгөөний биелэлт /5/	5	Нөлөөллийн бүсийн 4 айлд нөхөн олговрыг бүрэн олгосон байна.
5	Түүх соёлын өвийг хамгаалах арга хэмжээний төлөвлөгөөний биелэлт /5/	5	Төлөвлөгдөөгүй.
6	Осол эрсдэлийн менежментийн төлөвлөгөөний биелэлт /10/	10	Нийт 4 ажил төлөвлөж бүрэн хэрэгжүүлсэн байна.
7	Хог, хаягдлын менежментийн төлөвлөгөөний биелэлт /5/	5	7 ажил төлөвлөж, бүрэн хэрэгжүүлсэн байна. Ашигласан тос, тосолгооны материалыг дахин боловсруулах үйлдвэрт хүлээлгэн өгөх хэмжээ хүрээгүй тул нийлүүлээгүй. Тос, тосолгооны сав, баглаа боодол, тосны

			шүүр болон бохирдсон шингээгчийг хүлээлгэн өгсөн байна. Бусад ахуйн хог хаягдлыг гэрээний дагуу Гурвантэс сумын хог хаягдлын төвлөрсөн цэгт нийлүүлсэн байна.
8	Орчны хяналт шинжилгээний хөтөлбөрийн биелэлт /5/	3	Агаар, хөрс, усны хяналт шинжилгээ мониторингийг жилд 2 удаа хийхээр төлөвлөж, агаар хөрсний шинжилгээг 1 удаа, усны 2 удаа хийсэн байна. /Хэрэгжилт 60 хувь/
9	Удирдлага зохион байгуулалтын төлөвлөгөөний биелэлт /5/	4.5	3 ажил төлөвлөж, 90 хувьтай хэрэгжүүлсэн байна.
10	Аймаг сумын орон нутгийн төрийн захиргааны байгууллагын шаардлагаар хийсэн ажил болон нөлөөллийн бүсийн оршин суугчдад тайлагнах төлөвлөгөөний биелэлт /5/	5	Орон нутгийн иргэдийн хуралд тайлагнах ажилд оролцож, биелэлтийн тайлангаа танилцуулж, тайлан мэдээг Гурвантэс сумын БОХУБ, Байгаль хамгаалагч нарт хугацаанд нь хүргүүлсэн байна.
Дүн (арифметик дундаж)		92.5	Хангалттай

“Баатарван транс” ХХК нь 2021 оны Байгаль орчны менежментийн төлөвлөгөөнд тусгагдсан есөн бүрэлдэхүүн хэсэг ажлыг 92.5 оноотой хангалттай хэрэгжүүлсэн гэж дүгнэв.

Комиссын дарга

Х.Отгонмөнх
/БОАЖ-ын газрын дарга/

Гишүүд

Д.Ичинноров
/МХГ-ын БОХУ-ын байцаагч/

Э.Буяндэлгэр
/Алтайн өвөр говийн сав газрын захиргааны мэргэжилтэн/

А.Бүжин
/Гурвантэс сумын Уул уурхай – Ус хариуцсан Байгаль хамгаалагч/

А.Атар
/Гурвантэс сумын БОХУБайцаагч/

.....

/Гурвантэс сумын иргэний төлөөлөл/

Нарийн бичгийн дарга

Б.Оргилмаа
/БО-ны газар, газрын хэвлий түүний баялагийн ашиглалт, нөхөн сэргээлт, байгаль орчны нөлөөллийн үнэлгээ хариуцсан мэргэжилтэн/

Хүлээн зөвшөөрсөн
“Баатарван Транс” ХХК-ийн уурхайн дарга

Б.Өгөөмөр

“БААТАРВАН ТРАНС” ХХК-НИЙ 2022 ОНЫ БАЙГАЛЬ ОРЧНЫ
МЕНЕЖМЕНТИЙН ТӨЛӨВЛӨГӨӨНД ТУСГАХ САНАЛ,
ЦААШИД АНХААРАХ АСУУДАЛ

2022.01.10

БОМТ-ний биелэлтийг дүгнэсэн ажлын хэсгийн зүгээс дараах ажлуудыг 2022 онд хэрэгжүүлж ажиллахыг төсөл хэрэгжүүлэгч Баатарван транс ХХК-д зөвлөж байна. Үүнд:

1. Байгаль орчныг хамгаалах тэмдэглэлт өдрүүдийг сумын Засаг даргын Тамгын газартай хамтран иргэд, нөхөрлөл, байгаль хамгаалах клубуудын үйл ажиллагааг идэвхжүүлэх зорилгоор зохион байгуулах. /Байгаль хамгаалах хавар, намрын сарын аян, Цөлжилттэй тэмцэх өдөр, Дэлхийн усны өдөр, Дэлхийн нүүдлийн шувуудын өдөр, Биологийн олон янз байдлыг хамгаалах өдөр/
2. Биологийн олон янз байдлыг дүйцүүлэн хамгаалах судалгааны ажлыг мэргэжлийн байгууллагаар холбогдох журам заавар болон аймгийн ИТХ-ын 2015 оны 55 дугаар тогтоолын дагуу хийлгэж, урд хугацааны төлөвлөгөөг боловсруулан батлуулах.
3. Шимт хөрсний үржил шимийг алдагдахаас хамгаалж, өндөрлөж овоолго үүсгэх болон дагтаршуулахгүй байх.
4. Байгаль орчны төлөвлөгөөт аудитыг 2022 оны 2 дугаар улиралд багтаан хийлгэж, аудитын зөвлөмжийн дагуу хийгдсэн ажлын тайланг хагас жилд багтаан БОАЖ-ын газарт хүргүүлэх.
5. Аюултай хог хаягдлыг зөвшөөрөлтэй аж ахуйн нэгж байгууллагатай гэрээ байгуулан нийлүүлж байх, аюултай хог хаягдал хадгалах талбайг хөрс бохирдохоос хамгаалж тохижуулах.
6. Монгол Улсын Ерөнхийлөгчийн санаачлагаар зохион байгуулагдах “Тэрбум мод үндэсний хөдөлгөөн”, Өмнөговь аймгийн ИТХ-ын Тэргүүлэгчдийн 56 дугаар тогтоолоор батлагдсан “Тонн баялаг- Нэг мод” тогтоолыг хэрэгжүүлэх ажлыг Гурвантэс сумын ЗДТГ-тай хамтран зохион байгуулах.

МӨНГӨН ШИЛЖҮҮЛЭГ / MONEY TRANSFER

 Он/Уу Cap/MM Өдөр/DD
 2022.05.12

Хүлээн авагчийн /Beneficiary's:

Банкны нэр / Bank name:	Дансны № / Account №:	Нэр (байгууллага эсвэл иргэн) / Name (organization or individual):
ТӨРИЙН САН	100900013406	БО нохон сэргээх баталгаа
Мөнгөн дүн тоогоор / Amount:	Мөнгөн дүн үсгээр / Amount in words:	Валют / Currency:
10,995,000.00	Арван сая есөн зуун ерэн тиван мянган төгрөг	MNT
Гүйлгээний утга, бусад тэмдэглэл / Details of payment:		Нууц код / Code:
MV-020855 2022011 91101442		

Шилжүүлэгчийн / Sender's

Банкны нэр / Bank name:	Дансны № / Account №:	Нэр (байгууллага эсвэл иргэн) / Name (organization or individual):
ТӨРИЙН БАНК	MN040034210000298834	БААТАРВАН ТРАНС
Мөнгөн дүн тоогоор / Amount:	Валют / Currency:	Гүйлгээний төрөл / Transaction type
10,995,000.00	MNT	Харилцагчийн далсаас бусад банкинд далс руу шилжүүлэг
Харилцагчийн тэмдэглэл / Customer note:	<i>100 900013406 Төрийн БО САН</i> <i>210000 298834 10'995'000 mv-020855 нууц үзэмжгүйн</i> <i>10 нохон сэргээх баталгаа 2022 он</i>	



Тамга / Stamp:

Баталгаат гарын үсэг / Authorized signature:

 1. *З. Ариунтөг* 2. _____ 3. _____

Банкны тэмдэглэл / For bank use only:

Төвлөр №	Журнал №	Огноо	Гүйлгээний хураамж	Шилжүүлэгчийн биеийн байцаалтын төрөл №	Төвлөр гарын үсэг
9495	3157996059	2022.05.12	500.00		



Ашигт малтмал, газрын тосны газрын даргын
2016 оны 11 дүгээр сарын 30 –ны өдрийн
а/44 дүгээр тушаалын хоёрдугаар хавсралт

Батлав:
Баатарван транс ХХК-ийн
захирал Баатарзоригт /



Зөвшөөрөв:
АМГТГ-ын Уул уурхай, судалгааны хэлтсийн
дарга С.Энхболд /



ӨМНӨГОВЬ АЙМГИЙН ГУРВАНТЭС СУМЫН ГҮН ОРД (БАЯЖУУЛАХ, БОЛОВСРУУЛАХ ҮЙЛДВЭР)-ЫН 2022 ОНЫ АШИГЛАЛТЫН ҮЙЛ АЖИЛЛАГААНЫ ТӨЛӨВЛӨГӨӨ





Ашигт малтмалын төрөл: Хас
Үндсэн АТЗ-ийн дугаар: MV-020855
Нэмэлт АТЗ-ийн дугаар:

ХЯНАСАН: УУСХ-ийн ахлах мэргэжилтэн

/ Ц.Өнөрнасан /

БОЛОВСРУУЛСАН:

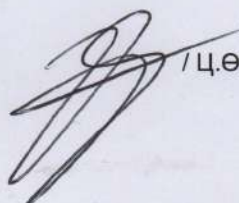
1. Ерөнхий инженер
2. Уулын инженер
3. Баяжуулагч инженер
4. Механик инженер
5. Эдийн засагч

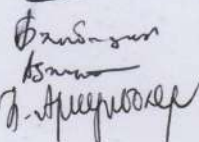
2022 он



АШИГТ МАЛТМАЛ ГАЗРЫН ТОСНЫ ГАЗАР

Маягт - 1.1

Аж ахуйн нэгжийн нэр: Баатарван Транс
 Тусгай зөвшөөрлийн дугаар: МУ-020855
 Ашигт малтмалын төрөл: Хас
 Баяжуулалтын технологи: Гар ялгалт

Төлөвлөгөөний он: 2022
 ТЭЗҮ-ээр ашиглах нийт хугацаа: 24
 Ашиглалтын хэд дэх жил: 5

Бүтээгдэхүүн үйлдвэрлэлийн төлөв

№	Нөөцийн зэрэг	3	Бүтээгдэхүүний хэмжээ		Ашигт малтмалын нэр	6	Алуулга		Металл (өрдөс)-ийн хэмжээ		Тайлбар
			Хэмжих нэгж	Тоон утга			Хэмжих нэгж	Тоон утга	Хэмжих нэгж	Тоон утга	
1	2	3	4	5	6	8	9	10	11	12	
1 ТЭЗҮ-ийн хүчин чадал											
2 2023 онд гаргах бүтээгдэхүүний хэмжээ											
	2	Боловсруулах хүдэр (элс)-ийн хэмжээ	мян.м3	16.02	1	Хас чулуу	тн		тн	3557.00	
	1	Хас	мян.м3	0.41	1	Хас чулуу	тн		тн	1272.00	
	2	Хас	мян.м3	9.28	1	Хас чулуу	тн		тн	2285.00	
3 2024 онд гаргах бүтээгдэхүүний хэмжээ											
	2	Боловсруулах хүдэр (элс)-ийн хэмжээ	мян.м3	16.02	1	Хас чулуу	тн		тн	4032.00	
	1	Хас	мян.м3		1						
4 2025 онд гаргах бүтээгдэхүүний хэмжээ											
	1	Боловсруулах хүдэр (элс)-ийн хэмжээ	мян.м3	16.02	1	Хас чулуу	тн		тн	4032.00	
	1	Хас	мян.м3		1						

Төлөвлөгөө гаргасан: Т.Энхболд
 Ерөнхий инженер: У.Билгүүнзава
 Баяжуулагч инженер: *Билгүүнзава*

Хүлээн авсан: *Д.Мөнхсайхан*
 Мэргэжилтэн: Д.Мөнхсайхан





Аж ахуйн нэгжийн нэр: Баатарван транс
Тусгай зөвшөөрлийн дугаар: МУ-020855
Ашигт малтмалын төрөл: Хас

АШИГТ МАЛТМАЛ ГАЗРЫН ТОСНЫ ГАЗАР

Баяжуулалтын технологи: Гар ялгалт
Төлөвлөгөөний он: 2022
Тухайн онд боловсруулах хүдрийн (элс) хэмжээ: 14110.00

Маягт-7



Банжуулах, боловсруулах үйлдвэрийн тоног төхөөрөмжийн жагсаалт

Д/д	Тоног төхөөрөмжийн нэр					Техникийн үзүүлэлт				Тоног төхөөрөмжийн насжилт				Хөдөлгүүрийн чадал			Тайлбар
	Төрөл	Ангилал	Марк	Үйлдвэрлэгч компани	Үйлдвэрлэсэн улс	Хэмжээ нэгж	Хучин чадал	Тоо ширхэг	Үйлдвэрлэл эхэлсэн он	Ашиглалтад өгсөн он	Ашиглалтад өгсөн он	Хугацаа	Хэмжээ нэгж	Тоон утга	Нийт чадал		
1	Шилшүүр	Чиниргээт	ZGF-35-90	Hongfa	Хятад	тн/цаг	7	8	2016	2020	2020	5	кВт (кВт)	.5	4.00	15	
2	Бутлуур	Халарт	PEV400x6	Hongfa	Хятад	тн/цаг	25	1	2016	2020	2020	5	кВт (кВт)	30	30.00		
3	Бутлуур	Конусан	PF-0807	Hongfa	Хятад	тн/цаг	50	1	2016	2020	2020	5	кВт (кВт)	30	30.00		
4	Шилшүүр	Чиниргээт	ЗУК1225	Hongfa	Хятад	тн/цаг	30	1	2016	2020	2020	5	кВт (кВт)	5.5	5.50		
5	Конвейер	Туузан	B800	Hongfa	Хятад	тн/цаг	70	1	2016	2020	2020	5	кВт (кВт)	11	11.00		
6	Конвейер	Туузан	B500	Hongfa	Хятад	тн/цаг		2	2016	2020	2020	5	кВт (кВт)	7.5	15.00		
7	Шилшүүр	Чиниргээт	ZDS-1.2x2.4	Hongfa	Хятад	тн/цаг		5	2016	2020	2020	5	кВт (кВт)	2	10.00		
8	Бусад	Бусад	NHD WHJ250	Hongfa	Хятад		20	1	2016	2020	2020	5	кВт (кВт)	4	4.00	Цавуу хөлийч	
9	Бусад	Бусад	LY190X330	Hongfa	Хятад		.6	1	2016	2020	2020	5	кВт (кВт)	41	41.00	Вакуум хэвлэгч	
10	Бусад	Бусад	Хиндл SDNFХ-2000	Hindl	Хятад			1	2016	2020	2020	5	кВт (кВт)	11	11.00	Чулуу зүсэгч	
11	Бусад	Бусад	Хиндл SFM 2600A	Hindl	Хятад			1	2016	2020	2020	5	кВт (кВт)	4.5	4.50	Чулуу тавцан	

Төлөвлөгөө гаргасан:
Ерөнхий инженер:
Баяжуулагч инженер:

Т.Энхболд
У.Билгунзава
Билгунзава

Хүлээн авсан:
Мэргэжилтэн:
Д.Сэрээтэр



Аж ахуйн нэгжийн нэр:
Ашигт малтмалын төрөл:
Ашиглалтын тусгай зөвшөөрлийн дугаар:

Баатарван транс
Хас
MV-020855

Ашигт малтмал газрын тосны газар

Баяжуулалтын технологи: Гар ялгалт
Төлөвлөгөөний он: 2022
Тухайн онд олборлох хэмжээ: 14110.00

Маягт-10



Байгаль орчны нөхөн сэргээлт

Д/д	Үзүүлэлт	Талбай		Эзэлхүүн		Зардлын хэмжээ		Тайлбар	Салиболцол									
		Хэмжих нэгж	Тоон утга	Хэмжих нэгж	Тоон утга	Хэмжих нэгж	Тоон утга		Уртраг				Өгрөг			Метрийн		
1	Техникийн нөхөн сэргээлт - Гадаад овоолго	га		м3		сая.төг			Уртраг				Өгрөг			Метрийн		
									№	Град	Мин	Сек	Град	Мин	Сек	Град	Мин	
									1									
2	Техникийн нөхөн сэргээлт - Дотоод овоолго	га	.7	м3	34800	сая.төг	10		Уртраг				Өгрөг			Метрийн		
									№	Град	Мин	Сек	Град	Мин	Сек	Град	Мин	
									1	101	11	5.68	43	12	6.21	677507.614	4785534.712	
									2	101	11	5.62	43	12	3.97	677508.13	4785464.987	
									3	101	11	.12	43	12	3.39	677384.525	4785443.894	
									4	101	10	58.88	43	12	5.14	677355.073	4785497.06	
3	Биологийн нөхөн сэргээлт Шимт хөрс	га	.7	м3	800	сая.төг	2.5		Уртраг				Өгрөг			Метрийн		
									№	Град	Мин	Сек	Град	Мин	Сек	Град	Мин	
									1	101	11	5.68	43	12	6.21	677507.614	4785534.712	
									2	101	11	5.62	43	12	3.97	677508.13	4785464.987	
									3	101	11	.12	43	12	3.39	677384.525	4785443.894	
									4	101	10	58.88	43	12	5.14	677355.073	4785497.06	
4	Биологийн нөхөн сэргээлт Биологи	га	.7	м3	1200	сая.төг	10		Уртраг				Өгрөг			Метрийн		
									№	Град	Мин	Сек	Град	Мин	Сек	Град	Мин	
									1	101	11	5.68	43	12	6.21	677507.614	4785534.712	
									2	101	11	5.62	43	12	3.97	677508.13	4785464.987	
									3	101	11	.12	43	12	3.39	677384.525	4785443.894	
									4	101	10	58.88	43	12	5.14	677355.073	4785497.06	
5	Дүйцүүлэн хамгаалах нөхөн сэргээлт	га		м3	5	сая.төг	10		Уртраг				Өгрөг			Метрийн		
									№	Град	Мин	Сек	Град	Мин	Сек	Град	Мин	
									1									
6	Уурхайг тохижуулах, тосгон орчим хийгдэх нөхөн сэргээлт	га	4	м3	3000	сая.төг	5.4	2022 онд 3000ш мод тарихаар төлөвлөсөн.	Уртраг				Өгрөг			Метрийн		
									№	Град	Мин	Сек	Град	Мин	Сек	Град	Мин	
									1									
7	Байгаль орчинд нөлөөлөх нөлөөллийг судлах, хамгаалах	га	144	м3		сая.төг	15		Уртраг				Өгрөг			Метрийн		
									№	Град	Мин	Сек	Град	Мин	Сек	Град	Мин	
									1									
Нийт		га	150.10	м3	39,805.00	сая.төг	52.90											

Төлөвлөгөө гаргасан: Т.Энхболд
Албан тушаал:

Хүлээн авсан: Мэргэжилтэн: Д.Сэрээтөр



АШИГТ МАЛТМАЛ, ГАЗРЫН ТОСНЫ
ГАЗРЫН ДАРГЫН
ТУШААЛ

2017 оны 05 сарын 18 өдөр

Дугаар Н/29

Улаанбаатар хот

Нөөц хүлээн авч, бүртгэх тухай

Засгийн газрын Агентлагийн эрх зүйн байдлын тухай хуулийн 8 дугаар зүйлийн 8.4 дэх хэсэг, Ашигт малтмалын тухай хуулийн 48 дугаар зүйлийн 48.4 дэх хэсэг, Уул уурхай, хүнд үйлдвэрийн сайдын 2016 оны 23 дугаар тушаалаар батлагдсан Эрдэс баялгийн мэргэжлийн зөвлөлийн дүрмийн 3.1 дэх хэсэг, Эрдэс баялгийн мэргэжлийн зөвлөлийн 2017 оны 04 дүгээр сарын 27-ны өдрийн хуралдааны ХХ-05-05 дугаар дүгнэлтийг тус тус үндэслэн ТУШААХ нь:

1. Өмнөговь аймгийн Гурвантэс сумын нутагт орших XV-019866 дугаартай тусгай зөвшөөрлийн талбайд хамаарах “Гүн” нэртэй хас агуулсан конгломератын ордын нөөцийг зохиогчийн тооцоолсон хувилбараар хүснэгт №1-ийн дагуу хүлээн авсугай.

2. Хүлээн авсан хас агуулсан конгломератын нөөцийг ашигт малтмалын нөөцийн Улсын нэгдсэн тоо бүртгэлд бүртгэхийг Эрдэс баялгийн мэдээллийн технологийн төв /Г.Золсайхан/-д зөвшөөрсүгэй.

3. Өмнөговь аймгийн Гурвантэс сумын нутаг дахь “Гүн” нэртэй хас агуулсан конгломератын ордод 2015-2016 онд явуулсан хайгуулын ажлын үр дүнгийн тайланг хээрийн судалгааны анхдагч материал, тайлангийн бичвэр дискийн хамт ЭБМЗ-ийн хуралдааны дүгнэлт, тушаалыг хүлээн авсан өдрөөс хойш ажлын 5 өдөрт багтаан Эрдэс баялгийн мэдээллийн технологийн төвийн архивт хүлээлгэн өгөхийг “Баатарван транс” ХХК /И.Баатарзориг/-д даалгасугай.

ДАРГА



Б.БААТАРЦОГТ

10 0541

УУЛ УУРХАЙ, ХҮНД ҮЙЛДВЭРИЙН ЯАМ
АШИГТ МАЛТМАЛ, ГАЗРЫН ТОСНЫ ГАЗАР
ЭРДЭС БАЯЛГИЙН МЭРГЭЖЛИЙН ЗӨВЛӨЛИЙН ДҮГНЭЛТ

2017.04.27

Улаанбаатар хот

Дугаар: ХХ-05-05

Өмнөговь аймгийн Гурвантэс сумын нутагт орших XV-019866 тоот тусгай зөвшөөрлийн талбайн “Гүн” нэртэй талбайн хас агуулсан конгломератын ордод 2015-2016 онуудад гүйцэтгэсэн хайгуулын ажлын үр дүнгийн тайланг хэлэлцсэн тухай

Өмнөговь аймгийн Гурвантэс сумын нутагт орших “Гүн” нэртэй хас агуулсан конгломератын ордод 2015-2016 онуудад гүйцэтгэсэн хайгуулын ажлын үр дүнгээр геологич С.Энхболд, С.Чулуунбат, Б.Гансүх, Г.Төрбат нарын боловсруулсан тайлан, уг тайлан дахь нөөцийн тооцоонд Монгол Улсын зөвлөх геологич С.Алтангэрэлийн хийсэн шинжээчийн дүгнэлтийг Эрдэс баялгийн мэргэжлийн зөвлөлийн хуралдаанаар хэлэлцээд ДҮГНЭЛТ гаргав.

1. Өмнөговь аймгийн Гурвантэс сумын нутагт орших “Гүн” нэртэй хас агуулсан конгломератын ордод хамаарагдах 131.46 га талбайд XV-019866 тоот тусгай зөвшөөрлийг Ашигт малтмалын газрын Кадастрын хэлтсийн даргын 2015 оны 12 сарын 15-ны өдрийн 1135 тоот шийдвэрээр Гүн нэртэй талбайд хайгуул хийх XV-019866 дугаартай тусгай зөвшөөрлийг “Баатарван транс” ХХК-д 2015 оны 12 сарын 22-ны өдөр олгосон байна.

“Гүн” орд нь Гурвантэс сумын төвөөс зүүн урагш 15 км, Даланзадгад хотоос баруун урагш 320 км, Улаанбаатар хотоос урагш 950 км-ийн зайд байрлана.

2. “Баатарван транс” ХХК нь дээрх талбайд 2015-2016 онуудад өөрийн хөрөнгөөр хайгуулын ажил гүйцэтгэж, хас агуулсан конгломератын нөөцийг бодитой (В) зэргээр тогтоон, хайгуулын ажилд 191351.182 төгрөг зарцуулсан байна.

3. Ордын дүүрэгт 1970-1980-аад онд Монгол-Зөвлөлтийн хамтарсан геологийн экспедицийн судлаачид Ноён, Тостын нуруунд стратиграфи, палеоботаник, вулканоген чулуулгийн сэдэвчилсэн судалгаа хийсэн байна. 1996-1997 онд С.Бөхбат, Ц.Наранбаатар, Г.Бадарч, Ө.Даваа нар Нэмэгтийн талбайд 1:200 000-ны масштабын геологийн бүлэгчилсэн судалгааны ажил хийсэн.

4. Гүн нэртэй хас агуулсан конгломератын орд нь неоген-орчин үеийн настай сэвсгэр хурдас, триасын тунамал хурдас, дунд-дээд пермийн тунамал хурдас, дунд-дээд карбоны настай вулканоген тунамал чулуулгуудаас бүрдэнэ.

Геологийн тогтоцын хувьд “Гүн” орд нь хас агуулсан сул цементлэгдсэн конгломерат, түүнийг агуулсан сул цементлэгдсэн гол төлөв дунд пермийн настай Дэлийн

шандын формацийн бүдүүн хэмхдэст хурдсаас зонхилон тогтох элс, хайрга, хөрзөн чулуу, элсэн чулуу, зануужингийн нарийн үе агуулсан, шаравтар саарал өнгөтэй том ширхэгтэй хээрийн жонш-кварцтай аркоз элсэн чулуунаас тогтоно.

Талбайн хэмжээнд Дэлийн шандын формацийн зануужин элсэн чулуу, алевролит, конгломерат тархсан бөгөөд эдгээр хурдсууд нь баруун хойноос зүүн урагш 145-150⁰-ын суналтай, хэвтээ уналтай ба зарим газартаа 5-10⁰-ын өнцгөөр унасан байна.

5. Ордын ашигт малтмал болох сул цементлэгдсэн конгломерат дахь галькууд (хайрганцар) нь жижиг ширхэгт алевролит, брекчлэгдсэн элсэн чулуу, брекчлэгдсэн аргиллит, хас (яшма), микродиорит, дацит байна. Эдгээрээс гоёл чимэглэлийн өнгөт чулуу болох хас нь тод улаан өнгөтэй 15 см хүртэл хэмжээтэй байна. Сул цементлэгдсэн конгломерат дахь хас (яшма)-ийн агуулга 20.0-29.3%-д хэлбэлзэх ба ордын хэмжээнд дунджаар 24.3% байна.

6. Хайгуулын 247.6 га талбайн хэмжээнд 100 т/км эрэл-зураглалын маршрут, 276.0 куб.м. суваг малталт хийж, талбайн хэмжээнд хайгуулын 6 шугамд 30 м хүртэл гүнтэй 16 цооног, 450.0 т/м өрөмдлөгийн ажлыг “Очирт эрдэнэ дриллинг” ХХК, 1:2000-ны масштабтай топо-геодезийн зураглалын ажлыг “Аглаг Уул” ХХК, геофизикийн ажлыг “Геосигналс” ХХК-иар тус тус гүйцэтгүүлсэн байна.

7. Ордын физик-механикийн шинжилгээ туршилтыг Барилга архитектур корпорацийн Бетон дүүргэгч, барилгын физикийн лабораторид, хас чулууны химийн найрлагыг Геологийн төв лабораторид хийлгэжээ. Ордын сул цементлэгдсэн конгломератад агуулагдаж байгаа өнгөт чулуу-хас ба конгломератын бусад чулуун галькуудын гарц, чанарын үнэлгээ 11 дээжид петрографийн ялгалтын шинжилгээ, спекторын шинжилгээ, конгломератын 6 дээжид цементлэгч элсний физик-механикийн шинжилгээ, 1 дээжинд бетоны найрлага тогтоох шинжилгээний 2 дээжид цацрагийн шинжилгээний үр дүн шинжилгээ хийлгэхэд дээрх ордын хас агуулсан конгломерат нь Монгол Улсын барилгын материалын MNS-3970:87 шаардлагын дагуу өнгөлгөөний хавтан үйлдвэрлэх боломжтой байна.

8. Гүн ордын дээд давхаргын хэмжээнд конгломератын хайрган чулууны бодитой (В) нөөц 118305.1 түүнээс хас (яшма)-ын нөөц нь 38747.5 тн, хиймэл чулуу үйлдвэрлэх хайрганцрын нөөц 79557.6 тн, боломжтой (С) 89794.7 тн, үүнээс хас(яшма)-ын нөөц 29409.7 тн, хиймэл чулуу үйлдвэрлэх хайрганцрын нөөц 60385.0 тн, конгломератын хайрган чулууны бодитой ба боломжтой (В+С) нөөцийн хэмжээ 90478.2 м³ буюу 208099.9 тн түүнээс хас (яшма)-ын нөөц нь 21986.2 м³ буюу 68157.2 тн, хайрганцрын нөөц 139942.7 тн гэж тогтоосон байна.

Ордын доод давхаргын конгломератын хайрган чулууны боломжтой (С) нөөц 94893.6 тн, үүнээс хас (яшма)-ын нөөц нь 31079.7 тн, хиймэл чулуу үйлдвэрлэх хайрганцрын нөөц 63813.9 тн гэж тогтоосон байна.

Нийт ордын хэмжээнд конгломератын хайрган чулууны нөөцийг боломжтой болон бодитой (В+С) зэргээр 302994.5 тн гэж тооцоолжээ.

Шинжээч дээрх нөөцийн тооцоонд хяналтын тооцоо хийж, нөөцийг зохиогчийн хувилбараар хүлээн авахыг санал болгосон ба ЭБМЗ-ийн хуралдааны үед гишүүдийн саналаар нөөцийг зохиогчийн хувилбараар хүлээн авч, ашигт малтмалын нөөцийн Улсын нэгдсэн тоо бүртгэлд бүртгэхийг зүйтэй гэж үзэв.

9. Ордын талбайд хайгуулын үе шатанд тусгай зөвшөөрлийн талбайн өмнөд хэсэгт 80 м-ийн гүнтэй гидрогеологийн зориулалттай 1 цооног өрөмдсөн ба цооногт 12-15.5 м-т, 47-53 м-т, 72-77 м-т уст үе илэрсэн байна. Тектоник эвдрэлийн бүс дэх худгийн ундарга нь 0.2-0.3 л/с-ээс 0.7-1.0 л/с хүрдэг. Ус нь ахуйн ундны хэрэгцээнд сайн тохирох бөгөөд эрдэсжилт 1 г/л-ээс хэтрэхгүй, гидрокарбонат-сульфатын кальци-натрийн найрлагатай. Талбайд хамгийн ойр орших худаг нь тусгай зөвшөөрлийн талбайн урд хил дээр байрлах бөгөөд ундарга нь 0.2 л/сек байна.

10. Ордыг ашиглах эдийн засгийн урьдчилсан үнэлгээгээр жилд 4000 мян.тн ангилсан хайрганцар ба хас ашиглан хиймэл хавтан үйлдвэрлэх хүчин чадалтай үйлдвэр 20 жил ажиллах ба 300 сая төгрөгийн хөрөнгө оруулалтаар 512.7 сая төгрөгийн борлуулалтын орлого олж, 70.5 сая төгрөгийн цэвэр ашигтай ажиллан, хөрөнгө оруулалтаа 4 жилд нөхөхөөр төлөвлөжээ.

Байгаль орчныг хамгаалах, нөхөн сэргээхэд жил бүр 10 сая төгрөг зарцуулах боломжтой.

11. Байгаль орчинд нөлөөлөх байдлын үнэлгээ болон ордыг ашиглах ТЭЗҮ-ийг бодитой болон боломжтой нөөцөд тулгуурлан, эрх бүхий хуулийн этгээдээр хийлгэх, холбогдох хууль тогтоомж, ялангуяа Ашигт малтмалын тухай хууль түүнийг хэрэгжүүлэхтэй холбогдон гарсан заавар, журмуудыг мөрдөж ажиллахыг тусгай зөвшөөрөл эзэмшигчид анхааруулахаар тогтов.

Тайлан зохиогчдын илтгэл, тайлбар, шинжээчийн дүгнэлт, Зөвлөлийн гишүүдийн саналыг үндэслэн, Эрдэс баялгийн мэргээжлийн зөвлөлийн хуралдаанаас дараах дүгнэлтийг гаргаж байна. Үүнд:

а. “Өмнөговь аймгийн Гурвантэс сумын нутагт орших “Гүн” нэртэй хас агуулсан конгломератын ордод 2015-2016 онуудад гүйцэтгэсэн хайгуулын ажлын үр дүнгийн тайлан” дахь геологийн нөөцийг бодитой болон боломжтой зэргээр 302994.5 тонн гэж зохиогчийн тооцоолсон хувилбараар хавсралт хүснэгт №1-ийн дагуу хүлээж авах. /Ордын нөөц 2016 оны 09 сарын 01-ний байдлаар/

б. Хуралдааны энэхүү дүгнэлтийн дагуу хүлээн авсан Гүн нэртэй хас агуулсан конгломератын ордын геологийн нөөцийг ашигт малтмалын нөөцийн Улсын нэгдсэн тоо бүртгэлд бүртгэхийг Эрдэс баялгийн мэдээллийн технологийн төв /Г.Золсайхан/-д зөвшөөрөх.

в. Энэхүү дүгнэлтийн 11 дүгээр заалтыг цаашдын үйл ажиллагаандаа хэрэгжүүлж ажиллахыг “Баатарван транс” ХХК-д анхааруулах.

г. Хайгуулын ажлын үр дүнгийн тайланг, хээрийн судалгааны анхдагч материал, тайлангийн бичвэрийг дискийн хамт ЭБМЗ-ийн хуралдааны энэхүү дүгнэлт, түүний дагуу гаргасан АМГТГ-ын даргын шийдвэрийг хүлээн авсан өдрөөс хойш ажлын 5 өдөрт багтаан, Эрдэс баялгийн мэдээллийн технологийн төвийн архивт хүлээлгэн өгөхийг “Баатарван транс” ХХК / И.Баатарзоригт /-д даалгах.

д. Өмнөговь аймгийн Гурвантэс сумын нутагт орших “Гүн” нэртэй хас агуулсан конгломератын ордод 2015-2016 онуудад гүйцэтгэсэн хайгуулын ажлын үр дүнгийн тайлан боловсруулалт, бүх төрлийн дээжлэлтийн ажлыг геологич С.Энхболд, С.Чулуунбат нар, өрөмдлөгийг “Очирт эрдэнэ дриллинг” ХХК, сул хайрга/гальк/ физик-механикийн шинжилгээ болон лаборатори-технологийн туршилтыг Барилга архитектур корпорацийн Бетон дүүргэгч, барилгын физикийн лаборатори, Керамик, барьцалдуулагч материал, хими, эрдсийн судалгааны лаборатори, 1:2000-ны масштабтай топо-геодезийн зураглалын ажлыг “Аглаг Уул” ХХК, геофизикийн ажлыг “Геосигналс” ХХК, дээрх гүйцэтгэсэн ажлын үнэн бодит байдал, чанарыг хянаж гаргасан дүгнэлтийг мэргэшсэн геологич С.Алтангэрэл болон “Баатарван транс” ХХК тус тус хариуцах.

ТАНИЛЦСАН:

ЭБМЗ-ИЙН ДАРГА

Б.БААТАРЦОГТ

ХУРАЛДААНЫГ УДИРДСАН:

ЭБМЗ-ИЙН САЛБАР ХУРАЛДААНЫ
ДАРГА

Д.ГАНБАТ

БОЛОВСРУУЛСАН:

НАРИЙН БИЧГИЙН ДАРГА

Н.ОЮУНЦЭЦЭГ

ЭБМЗ-ийн 2017 оны 04
сарын 27-ны өдрийн хуралдааны
ХХ-05-05 дугаар дүгнэлтийн хавсралт



XV-019866 тоот тусгай зөвшөөрлийн талбайн Гүн нэртэй хас агуулсан
конгломератын ордын нөөцийн тооцооны нэгдсэн хүснэгт

Хүснэгт №1

Блокийн дугаар	Нөөцийн зэрэг	Нөөц				
		Нийт хас агуулсан конгломератын эзэлхүүн м ³	Хайрганы эзлэх хувь 33.4% м ³	Хасын эзлэх хувь 24.3% м ³	Хайрга, тн (хайрганы хувийн жин 2,3т/м ³)	Хас, тн (хасын хувийн жин 3.1 т/м ³)
Дээд давхаргын нөөц						
В-I	В зэргээр	22187.2	7410.5	1800.6	17044.1	5581.9
В-II	В зэргээр	35955.0	12008.9	2918.2	27620.5	9046.2
В-III	В зэргээр	24948.0	8332.6	2024.8	19164.9	6276.9
В-IV	В зэргээр	21480.0	7174.3	1743.3	16500.9	5404.2
В-V	В зэргээр	32648.0	10904.4	2649.8	25080.1	8214.3
В-VI	В зэргээр	16785.0	5606.2	1362.3	12894.6	4213.1
С-I	С зэргээр	8736.0	2917.8	709.0	6710.9	2197.9
С-II	С зэргээр	5398.4	1802.9	438.1	4146.7	1358.1
С-III	С зэргээр	10809.0	3610.2	877.3	8303.5	2719.6
С-IV	С зэргээр	9675.0	3231.4	785.2	7432.2	2434.1
С-V	С зэргээр	10846.0	3622.5	880.3	8331.7	2728.9
С-VI	С зэргээр	10483.0	3501.3	850.8	8052.9	2637.5
С-VII	С зэргээр	9064.0	3027.4	735.6	6963.0	2280.4
С-VIII	С зэргээр	11704.0	3909.1	949.9	8990.3	2944.7
С-IX	С зэргээр	11187.0	3736.4	907.9	8593.7	2814.5
С-X	С зэргээр	14740.0	4923.2	1196.3	11323.4	3708.5
С-XI	С зэргээр	3916.0	1307.9	317.8	3008.2	985.2
С-XII	С зэргээр	10332.0	3450.9	838.6	7937.1	2599.7
Бодитой (В) нөөц:		154003.0	51437.0	12499.2	118305.1	38747.5
Боломжтой (С) нөөц:		116890.4	39041.2	9487.0	89794.7	29409.7
Нийт		270893.0	90478.2	21986.2	208099.9	68157.2
Доод давхаргын нөөц						
С-XIII	С зэргээр	27296.4	9117.0	2215.4	20969.1	6867.7
С-XIV	С зэргээр	59831.0	19983.5	4856.0	45962.0	15053.6
С-XV	С зэргээр	36400.0	12157.6	2954.3	27962.5	9158.3
Нийт		123527.4	41258.1	10025.7	94893.6	31079.7
Ордын нийт нөөц						
Нийт (В+С)		394420.4	131736.3	32011.9	302994.5	99236.9



АШИГТ МАЛТМАЛ, ГАЗРЫН ТОСНЫ
ГАЗРЫН ДАРГЫН
ТУШААЛ

2017 оны 08 сарын 17 өдөр

Дугаар Т/03

Улаанбаатар хот

Техник-эдийн засгийн үндэслэл
хүлээн авах тухай

Засгийн газрын Агентлагийн эрх зүйн байдлын тухай хуулийн 8 дугаар зүйлийн 8.4 дэх хэсэг, "Ашигт малтмалын тухай хууль"-ийн 48 дугаар зүйлийн 48.4 дэх хэсэг, Эрдэс баялгийн мэргэжлийн зөвлөлийн 2017 оны 07 дугаар сарын 18-ны өдрийн хуралдааны т/17-08-02 тоот дүгнэлтийг тус тус үндэслэн ТУШААХ нь:

1. Өмнөговь аймгийн Гурвантэс сумын нутагт орших "Баатарван транс" ХХК-ийн MV-020853 тоот ашиглалтын тусгай зөвшөөрөлтэй Гүн нэртэй хас агуулсан конгломератын ордыг ил аргаар ашиглах техник-эдийн засгийн үндэслэлийг хүлээн авсанд тооцсугай.

2. Хүлээн авсан техник-эдийн засгийн үндэслэлийн үйлдвэрлэлийн нөөцийг бүртгэж, нөөцийн хөдөлгөөн хийхийг Уул уурхайн үйлдвэрлэл, технологийн хэлтэс (Д.Хангай)-т зөвшөөрсүгэй.

3. Техник-эдийн засгийн үндэслэлийн дагуу уулын ажил явуулах зөвшөөрөл олгох, хяналт тавьж ажиллахыг Уул уурхайн үйлдвэрлэл, технологийн хэлтэс (Д.Хангай)-т даалгасугай.

4. Техник-эдийн засгийн үндэслэлд тусгасан үйлдвэрийн хүчин чадал, техник, тоног төхөөрөмж, технологи, эдийн засгийн тооцоог өөрчлөх тохиолдолд уг техник-эдийн засгийн үндэслэлд тодотгол хийлгэж байхыг Уул уурхайн үйлдвэрлэл, технологийн хэлтэс (Д.Хангай)-т даалгасугай.

5. Өмнөговь аймгийн Гурвантэс сумын нутагт орших MV-020853 тоот ашиглалтын тусгай зөвшөөрөлтэй Гүн нэртэй хас агуулсан конгломератын ордыг ил аргаар ашиглах техник-эдийн засгийн үндэслэлийг диск, ЭБМЗ-ийн дүгнэлтийн хамт энэхүү тушаалыг хүлээн авсан өдрөөс хойш ажлын 5 өдөрт багтаан Эрдэс баялгийн мэдээллийн технологийн төвийн архивт хүлээлгэн өгөхийг "Баатарван транс" ХХК (И.Баатарзоригт)-д даалгасугай.

ДАРГА

Б.БААТАРЦОГТ

10 0959

**УУЛ УУРХАЙ, ХҮНД ҮЙЛДВЭРИЙН ЯАМ
АШИГТ МАЛТМАЛ, ГАЗРЫН ТОСНЫ ГАЗАР
ЭРДЭС БАЯЛГИЙН МЭРГЭЖЛИЙН ЗӨВЛӨЛИЙН ДҮГНЭЛТ**

2017 оны 07 дугаар
сарын 18-ны өдөр

Дугаар т/17-08-02

Улаанбаатар
хот

Өмнөговь аймгийн Гурвантэс сумын нутагт орших MV-020853 тоот ашиглалтын тусгай зөвшөөрөлтэй Гүн нэртэй хас агуулсан конгломератын ордыг ил аргаар ашиглах техник-эдийн засгийн үндэслэлийг хэлэлцсэн тухай.

"Баатарван транс" ХХК-ийн захиалгаар уул уурхайн зураг төслийн "Газар Илч" ХХК боловсруулсан Өмнөговь аймгийн Гурвантэс сумын нутагт орших Гүн нэртэй хас агуулсан конгломератын ордыг ил аргаар ашиглах төслийн техник-эдийн засгийн үндэслэлд Монгол улсын зөвлөх инженер Л.Батмөнх зөвлөн, Мэргэшсэн инженер Ц.Уугангэрэл шинжээчийн дүгнэлт гаргасан байна. Техник-эдийн засгийн үндэслэлийг Эрдэс баялгийн мэргэжлийн зөвлөлийн хуралдаанаар авч хэлэлцэж дараах ДҮГНЭЛТ-ийг гаргаж байна.

1. Өмнөговь аймгийн Гурвантэс сумын нутагт орших Гүн нэртэй хас агуулсан конгломератын ордыг ашиглах техник-эдийн засгийн үндэслэл (ТЭЗҮ) нь товч танилцуулга, ордын товч тодорхойлолт, геологи, хайгуулын хэсэг, ил уурхайн хэсэг, ил уурхайн технологи, гөлтгөнө бутлан ангилах технологи, байгаль хамгаалал, нөхөн сэргээлт, хөдөлмөрийн аюулгүй байдал эрүүл ахуй, дэд бүтэц, үйлдвэр, үйлчилгээний цогцолбор, төслийн эдийн засгийн үнэлгээ гэсэн үндсэн 125 хуудас тайлбар бичиг бүхий 11 бүлэг, 65 ширхэг хавсралт материал, 13 ширхэг хавсралт зургуудаас бүрдсэн байна.
2. Эрдэс баялгийн мэргэжлийн зөвлөлийн 2017 оны 04 дүгээр сарын 27-ны өдрийн хуралдааны дугаар ХХ-05-25 дүгнэлтийг үндэслэн гаргасан Өмнөговь аймгийн Гурвантэс сумын нутагт орших "Гүн" нэртэй хас агуулсан конгломератын ордод 2015-2016 онуудад гүйцэтгэсэн нарийвчилсан хайгуулын ажлын үр дүнгийн тайлан (ордын нөөц 2017 оны 04 дугаар сарын 01-ний байдлаар) "Гүн" хас агуулсан конгломератын ордын дээд давхаргын хэмжээнд конгломератын хайрган чулууны бодитой (В) нөөц 118305.1 түүнээс хас (яшма)-ын нөөц нь 38,747.5 тн, хиймэл чулуу үйлдвэрлэх хайрганцрын нөөц 79557.6 тн, боломжтой (С) 89,794.7 тн, үүнээс хас(яшма)-ын нөөц 29,409.7 тн, хиймэл чулуу үйлдвэрлэх хайрганцрын нөөц 60,385.0 тн, конгломератын хайрган чулууны бодитой ба боломжтой (В+С) нөөцийн хэмжээ 90,478.2 м3 буюу 208,099.9 тн түүнээс хас (яшма)-ын нөөц нь 21,986.2 м3 буюу 68,157.2 тн, хайрганцарын нөөц 139,942.7 тн гэж тогтоосон байна. Ордын доод давхаргын конгломератын хайрган чулууны боломжтой (С) нөөц 94893.6 тн, үүнээс хас (яшма)-ын нөөц нь 31,079.7 тн, хиймэл чулуу үйлдвэрлэх хайрганцрын нөөц 63,813.9 тн гэж тогтоосон байна. Нийт ордын хэмжээнд конгломератын хайрган чулууны нөөцийг боломжтой болон бодитой (В+С) зэргээр 302,994.5 тн гэж тооцоолжээ. Тус В+С нөөц нь дээр тулгуурлан энэхүү ТЭЗҮ-ийг боловсруулсан байна.

3. Төсөл боловсруулагчид Geovia Surpac программ ашиглан хийсэн тооцоогоор уурхайн хүрээнд нийт (B+C) зэрэглэлийн 394.4 мян.м³ конгломератын олборлох ба 983.6 мян.м³ хөрс хуулалтын ажил явагдахаар тооцжээ.
4. Ашиглалтын хаягдлын нь 19.7 мян.м³ конгломерат ашиглалтын хаягдал 5%-тай байна. Ашиглалтын үеийн бохирдлын хэмжээ 9.8 мян.м³ буюу 2.5% байна. Үйлдвэрлэлийн нөөцийн хэмжээ 384.56 мян.м³ конгломератыг магадлагдсан В' нөөцөд шилжүүлж тооцоонд оруулсан байна. Орд ашиглалтын хугацаанд бутлан ангилах цехээс гоёл чимэглэлд 34.68 мян.тн хас чулуу, чулуун хавтангийн үйлдвэрээс 3,735.74 мян.ш гарахаар байна.
5. Гүн нэртэй хас агуулсан конгломератын ордын уул-геологийн нөхцөлөөс хамааруулан авто тээвэртэй ашиглалтын систем сонгох үндэслэл болсон тул ил уурхайн аргаар ашиглахаар ТЭЗҮ-г боловсруулсан байна.
6. Гүн нэртэй хас агуулсан конгломератын ордын ил уурхайн хүчин чадал нь захиалагч байгууллагын техникийн даалгаврын дагуу жилд 16.02 мян.м³ конгломерат олборлохоор байна. Уурхай нь ашиглалтын хугацаанд 963.86 мян.м³ хөрс хуулж 384.56 мян.м³ конгломерат олборлох ба хөрс хуулалтын дундаж коэффициент 2.51м³/м³ байхаар тусгажээ. Ил уурхайн ашиглалтын хугацааг 24 жил байхаар тооцсон байна.
7. Ил уурхайд хөрс болон элсийг ухаж ачих болон тээвэрлэх, овоолох гэсэн үндсэн процессууд хэрэгжинэ. Ил уурхайд Kobelco SK260LC-8 маркийн экскаватор 1 ширхэг, North Benz 2527K маркийн автосамосвал 5 ширхэг, Luigong ZL-50 маркийн утгуурт ачигч 1 ширхэг, Liugong- CLGB160 маркийн бульдозер 1 ширхэг, БНХАУ-д үйлдвэрлэсэн бутла ангилах болон хавтан үйлдвэрлэх үйлдвэрийг багцаар суурилагдан ажилладаг цогц үйлдвэр ашиглана гэж тус тус тооцжээ.
8. Төслийг хэрэгжүүлэгч "Баатарван транс" ХХК нь байгаль орчин, нөхөн сэргээлтийн тухай Монгол улсын холбогдох хууль тогтоомж, стандартуудыг мөрдлөг болгон ажиллана. Уг төслийг хэрэгжүүлснээр ил уурхайгаар 18.4 га талбай олборлолт, зам талбайд өртөж эвдэгдэнэ. Төслийн уурхайн талбайд холбогдох стандартын дагуу техникийн болон биологийн нөхөн зардал зэрэгт жилд дунджаар 334.37 сая төгрөг зарцуулахаар төсөвлөсөн байна.
9. Гүн нэртэй хас агуулсан конгломератын ордыг ашиглах төслийн хүрээнд нийт 96 хүний ажлын байр шинээр бий болохоор байна. Ил уурхайд шинээр бий болох ажилчдын дундаж цалинг 2.4 сая.төгрөг байхаар тооцсон байна.
10. Олборлолтын явцад техникийн нөхөн сэргээлтийн ажлуудыг MNS5914:2008, MNS5916:2008, MNS5917:2008, MNS5918:2008 Монгол улсын стандарт зааварчилгааны дагуу гүйцэтгэж, үржил шимт давхаргыг сэргээх үүднээс тухайн бүсийн уур амьсгалын нөхцөл байдалд тохирсон олон наст ургамлын үр, навчит мод болон сөөг ургамал тарихаар биологийн нөхөн сэргээлтийн ажлуудыг хийж гүйцэтгэхээр төсөлд тусгасан байна. Байгаль орчин, хаалт, нөхөн сэргээх ажлын хэрэгжилтэд анхаарч ажиллахыг тусгай зөвшөөрөл эзэмшигчид анхааруулахаар тогтов. Уурхайн хаалт, байгаль орчин хамгаалах, нөхөн сэргээх, мониторингийн зардалд нийтдээ ашиглалтын хугацаанд 625.85 сая.төгрөг зарцуулахаар тооцоолжээ.
11. Төсөлд орд ашиглалтын хугацаанд нийт 162.26 тэрбум төгрөгийн зардал гарах бөгөөд үйлдвэрлэлийн зардлын хамгийн өндөр 32.5%-ийг баяжуулалтын зардал, 14.4%-ийг удирдлагын зардал, 12.9%-ийг ил уурхайн зардал үлдсэн

40.2%-ийг бусад зардлууд эзэлж байна. Уулын цулд ноогдох зардал 99,087 төгрөг байхаар тооцжээ.

12. Гүн нэртэй хас агуулсан конгломератын ордын уурхайгаас ашиглалтын 24 жилийн хугацаанд хөрөнгө оруулалт 15.32 тэрбум.төгрөг, 34.68 мян.тн гоёл чимэглэлийн хас чулуу мөн 3,735.74 мян.ш чулуун хавтан худалдан борлуулах ба 735.3 тэрбум төгрөгийн борлуулалт хийх бөгөөд нийт үйл ажиллагааны зардал 162.26 тэрбум төгрөг байна. Ашгийн татвар 132.46 тэрбум төгрөгийг хасаж тооцоход цэвэр ашиг 440.58 тэрбум төгрөгийн цэвэр ашигтай ажиллахаар тооцоолсон байна. Сум, орон нутгийн хөгжилд хөгжлийн бэрхшээлтэй иргэдийн амьдрах орон сууц барьж өгөх, сургууль, цэцэрлэгийн тохижилтод 4.85 тэрбум төгрөгийг төсөлд төсөвлөсөн байна.
13. Үйл ажиллагааны мөнгөн урсгалаас хөрөнгө оруулалтын зардлыг хассан ашгийг жилийн 10-20%-ын дискаунтын (хорогдуулалт) нормоор бууруулан, өнөөгийн мөнгөнд шилжүүлсэн цэвэр ашгаар (NPV@10%) тооцвол 161.66 тэрбум, (NPV@15%) тооцвол 114.59 тэрбум, (NPV@20%) тооцвол 87.03 тэрбум төгрөг болж байна. Төсөл нь хөрөнгө оруулалтаа 1 жилийн хугацаанд бүрэн нөхөх бөгөөд дотоод өгөөжийн норм (IRR%) 430% байхаар төсөлд тусгасан байна.
14. Төслийн нийт хугацаанд 172.38 тэрбум төгрөгийн татвар хураамжийг улс болон орон нутгийн төсөвт оруулах ба энэ нь борлуулалтын орлогын 23.4%-ийг эзлэхээр төлөвлөжээ.
15. Төсөлд шаардлагатай мэргэжлээр Монгол улсын иргэдийг бэлтгэх, тэдгээрийг ажлын байраар хангах, нийгмийн асуудлыг шийдвэрлэх, нийгмийн өмнө хүлээсэн үүргээ биелүүлж байгаль орчныг нөхөн сэргээх, хөдөлмөрийн аюулгүй байдал, эрүүл ахуйн талаар холбогдох байгууллагуудтай хамтран ажиллаж байхыг ЭБМЗ-өөс анхааруулж байна.
16. ТЭЗҮ-ийг уншихад ойлгомжтой, цэгц дараалал сайтай, мэргэжлийн төвшинд чанар сайтай боловсруулж уурхайг эхлэн байгуулж үйлдвэрлэл явуулах бүхий л шат дамжлага буюу үйл ажиллагааг хамарсан, цаашид хэрхэн ашиглаж олборлох, уулын ажлын төлөвлөгөө боловсруулах зэрэгт үндсэн баримт бичиг болжээ.
17. Энэхүү техник-эдийн засгийн үндэслэл нь ЭБЭХ-ний сайдын 2012 оны 04 дүгээр сарын 17-ны өдрийн 074-р тушаалаар баталсан "Ашигт малтмалын баялгийн урьдчилсан үнэлгээ, ашигт малтмалын ордын нөөцийг ашиглах боломжийн урьдчилсан үнэлгээ, уул уурхайн төслийн техник-эдийн засгийн үндэслэлд тавигдах үндсэн шаардлагууд ба техник-эдийн засгийн үндэслэл хүлээн авах журам"-ын дагуу гүйцэтгэгдсэн байна гэж үзлээ.

Техник-эдийн засгийн үндэслэлд хийсэн шинжээчийн дүгнэлт, зөвлөлийн гишүүдийн саналыг үндэслэн Эрдэс баялгийн мэргэжлийн зөвлөлийн хуралдаанаас дараах шийдвэрийг гаргах тухай Ашигт малтмал, газрын тосны газрын даргад уламжлахаар шийдвэрлэв:

1. Өмнөговь аймгийн Гурвантэс сумын нутагт орших Гүн нэртэй MV-020855 тоот ашиглалтын тусгай зөвшөөрөлтэй хас агуулсан конгломератын ордыг ил аргаар ашиглах техник-эдийн засгийн үндэслэлийг хүлээн авах.

2. Ашигт малтмалын тухай хуулийн 35 дугаар зүйлийн 4 дэх хэсэгт заасны дагуу Геологи, уул уурхайн асуудал эрхэлсэн төрийн захиргааны төв байгууллагаас томилсон комисс уурхайг хүлээн авсны дараа уг уурхайг энэхүү техник-эдийн засгийн үндэслэлийн дагуу ажиллуулж эхлэхийг "Баатарван транс" ХХК (И.Баатарзоригт)-д анхааруулах.
3. Техник-эдийн засгийн үндэслэлийн дагуу жил бүр уулын ажлын төлөвлөгөөг боловсруулж зохих газраар хянуулах, холбогдох бусад зөвшөөрлийг эрх бүхий бусад хуулийн этгээдээс авахыг "Баатарван транс" ХХК (И.Баатарзоригт)-д даалгах, уулын ажлын төлөвлөгөөний дагуу уулын ажил явуулах зөвшөөрөл олгохыг уул уурхайн үйлдвэрлэл, технологийн хэлтэс (Д.Хангай)-т зөвшөөрөх.
4. ЭБМЗ-ийн 2017 оны 07 дугаар сарын 18-ны өдрийн хуралдааны т/17-08-02 дугаар дүгнэлтийн 10,12,15-д заасныг хэрэгжүүлж ажиллахыг тусгай зөвшөөрөл эзэмшигчид анхааруулж, хэрэгжилтэд хяналт тавьж ажиллахыг Уул уурхайн үйлдвэрлэл, технологийн хэлтэс (Д.Хангай)-т тус тус даалгах.
5. ЭБМЗ-ийн дүгнэлт, АМГТГ-ын даргын тушаалыг хүлээн авсан өдрөөс хойш ажлын 5 хоногт багтаан техник-эдийн засгийн үндэслэлийн бичвэрийг цаасаар болон дискээр Эрдэс баялгийн мэдээллийн технологийн төвийн архивт хүлээлгэн өгөхийг "Баатарван транс" ХХК (И.Баатарзоригт)-д даалгах.
6. Шийдвэрийн 5-д заасан үүргийг хэрэгжүүлээгүй тохиолдолд үйл ажиллагааг нь түдгэлзүүлүүлэх хүртэл арга хэмжээ авахыг "Баатарван транс" ХХК (И.Баатарзоригт)-д анхааруулах.
7. Техник-эдийн засгийн үндэслэлд тусгасан уурхайн хүчин чадал, техник тоног төхөөрөмж, технологи, эдийн засгийн тооцоог өөрчлөх тохиолдолд уг техник-эдийн засгийн үндэслэлд тодотгол хийлгэж байхыг уул уурхайн үйлдвэрлэл, технологийн хэлтэс (Д.Хангай)-т, тодотгон хэлэлцүүлэхийг "Баатарван транс" ХХК (И.Баатарзоригт)-д тус тус даалгах.
8. "Баатарван транс" ХХК-ийн захиалгаар Өмнөговь аймгийн Гурвантэс сумын нутагт орших Гүн нэртэй хас агуулсан конгломератын ордыг ил аргаар ашиглах техник-эдийн засгийн үндэслэлд тусгагдсан техник, технологийн сонголт, уулын ажлын төлөвлөлт, ус хангамж, байгаль орчныг хамгаалах, нөхөн сэргээлт, хөдөлмөрийн аюулгүй байдал, эрүүл ахуй, төслийн эдийн засгийн үнэлгээг боловсруулсан уул уурхайн зураг төслийн "Газар-Илч" ХХК хариуцах, түүний үнэн бодит байдал чанарт гаргасан дүгнэлтийг шинжээч мэргэшсэн инженер Ц.Уугангэрэл хариуцна.

ТАНИЛЦСАН:

ЭРДЭС БАЯЛГИЙН МЭРГЭЖЛИЙН
ЗӨВЛӨЛИЙН ДАРГА

Б. БААТАРЦОГТ

ХУРАЛДААНЫГ УДИРДСАН:

ЭРДЭС БАЯЛГИЙН МЭРГЭЖЛИЙН
ЗӨВЛӨЛИЙН САЛБАР

ХУРАЛДААНЫ ДАРГА

Ж. ГАНБААТАР

ТЭМДЭГЛЭЛ ХӨТӨЛСӨН:

ЭРДЭС БАЯЛГИЙН МЭРГЭЖЛИЙН
ЗӨВЛӨЛИЙН САЛБАР ХУРАЛДААНЫ

НАРИЙН БИЧГИЙН ДАРГА

Д. МААСҮРЭН



Өмнөговь аймгийн Гурвантэс сумын нутагт орших Гүн нэртэй хас агуулсан конгломератын ордын үйлдвэрлэлийн нөөцийн тооцооны нэгтгэл

Хүснэгт №1

Нөөцийн зэрэг, хэсэгшлэйн дугаар	Геологийн нөөц												Ашиглалтын үеийн бохирдол		Ашиглалтын үеийн хаягдал		Нөөцийн ангилал	Үйлдвэрлэлийн нөөц						
	Зузаан			Эзлэхүүн жин					Хайрган чулууны нөөц		Хас (яшма)-ийн нөөц		Хувь	Бохирдол	Хувь	Хаягдал		Нэгж	Шимт хөрс	Хөрс	Конгломератын эзлэхүүн	Хайрган чулууны нөөц	Хас (яшма)-ийн нөөц	
	Блоккий талбай	Хөрс	Ашигт давхарга	Хөрс	Конгломератын эзлэхүүн	Хайрган чулуу	Хас (яшма)	Конгломерат дахь хайрган чулууны гарц	Хайрган чулууны нөөц	Хас (яшма)-ийн агуулга	Хас (яшма)-ийн нөөц	Хувь												
Нэгж	М ²	М	М	М ³	М ³	ТН/М ³	ТН/М ³	%	М ³	ТН	%	М ³	ТН	%	М ³	%	М ³	Нэгж	М ³	М ³	М ³	ТН	ТН	
ДЭЭД ДАВХАРГА																								
В-1	3,680	16.70	6.03	61,456	22,187	2.3	3.1	33.4	7,411	17,044	24.3	1,801	5,582	2.5%	555	5.0%	1,109	В-1'	736	60,720	21,633	16,618	5442.8	
В-2	11,880	13.90	3.03	165,132	35,955	2.3	3.1	33.4	12,009	27,621	24.3	2,918	9,046	2.5%	899	5.0%	1,798	В-2'	2,376	162,756	35,056	26,930	8820.2	
В-3	3,830	10.70	6.51	40,981	24,948	2.3	3.1	33.4	8,333	19,165	24.3	2,025	6,277	2.5%	624	5.0%	1,247	В-3'	766	40,215	24,324	18,686	6120.0	
В-4	3,248	5.30	6.61	17,214	21,480	2.3	3.1	33.4	7,174	16,501	24.3	1,743	5,404	2.5%	537	5.0%	1,074	В-4'	650	16,565	20,943	16,088	5269.3	
В-5	5,640	6.10	5.79	34,404	32,648	2.3	3.1	33.4	10,904	25,080	24.3	2,650	8,214	2.5%	816	5.0%	1,632	В-5'	1,128	33,276	31,832	24,453	8009.0	
В-6	8,400	9.80	2.00	82,320	16,785	2.3	3.1	33.4	5,606	12,894	24.3	1,362	4,223	2.5%	420	5.0%	839	В-6'	1,680	80,640	16,365	12,572	4117.6	
С-1	2,880	15.30	3.03	44,064	8,736	2.3	3.1	33.4	2,918	6,711	24.3	709	2,198	2.5%	218	5.0%	437	В-7'	576	43,488	8,518	6,543	2143.0	
С-2	1,875	18.10	2.88	33,938	5,398	2.3	3.1	33.4	1,803	4,147	24.3	438	1,358	2.5%	135	5.0%	270	В-8'	375	33,563	5,263	4,043	1324.3	
С-3	1,932	15.90	5.59	30,719	10,809	2.3	3.1	33.4	3,610	8,303	24.3	877	2,720	2.5%	270	5.0%	540	В-9'	386	30,332	10,539	8,096	2651.6	
С-4	2,600	9.10	3.72	23,660	9,675	2.3	3.1	33.4	3,231	7,432	24.3	785	2,434	2.5%	242	5.0%	484	В-10'	520	23,140	9,433	7,247	2373.4	
С-5	2,400	7.90	4.52	18,960	10,846	2.3	3.1	33.4	3,623	8,332	24.3	880	2,729	2.5%	271	5.0%	542	В-11'	480	18,480	10,575	8,124	2660.7	
С-6	2,100	9.10	4.99	19,110	10,483	2.3	3.1	33.4	3,501	8,053	24.3	851	2,638	2.5%	262	5.0%	524	В-12'	420	18,690	10,221	7,852	2571.6	
С-7	2,352	5.60	3.85	13,171	9,064	2.3	3.1	33.4	3,027	6,963	24.3	736	2,281	2.5%	227	5.0%	453	В-13'	470	12,701	8,837	6,789	2223.5	
С-8	2,420	11.40	4.84	27,588	11,704	2.3	3.1	33.4	3,909	8,991	24.3	950	2,945	2.5%	293	5.0%	585	В-14'	484	27,104	11,411	8,766	2871.1	
С-9	1,736	3.80	6.44	6,597	11,187	2.3	3.1	33.4	3,736	8,594	24.3	908	2,815	2.5%	280	5.0%	559	В-15'	347	6,250	10,907	8,379	2744.3	
С-10	3,360	7.40	4.39	24,864	14,740	2.3	3.1	33.4	4,923	11,323	24.3	1,196	3,709	2.5%	369	5.0%	737	В-16'	672	24,192	14,372	11,040	3615.9	
С-11	3,040	6.30	1.29	19,152	3,916	2.3	3.1	33.4	1,308	3,008	24.3	318	985	2.5%	98	5.0%	196	В-17'	608	18,544	3,818	2,933	960.6	
С-12	4,180	9.80	2.47	40,964	10,332	2.3	3.1	33.4	3,451	7,937	24.3	839	2,600	2.5%	258	5.0%	517	В-18'	836	40,128	10,074	7,739	2534.6	
Нийт В	36,678	10.95	4.20	401,507	154,003	2.3	3.1	33.4	51,437	118,305	24.3	12,499	38,748	2.5%	3,850	5.0%	7,700	Нийт В'	7,336	394,172	150,153	115,348	37778.9	
Нийт С	30,875	9.81	3.79	302,786	116,890	2.3	3.1	33.4	39,041	89,795	24.3	9,487	29,410	2.5%	2,922	5.0%	5,845		6,175	296,611	113,968	87,550	28674.6	
Нийт	67,553	10.43	4.01	704,294	270,894	2.3	3.1	33.4	90,478	208,100	24.3	21,986	68,157	2.5%	6,772	5.0%	13,545		13,511	690,783	264,121	202,898	66,453	
ДООД ДАВХАРГА																								
С-13	11,868	6.4	2.3	75,955	27,296	2.3	3.1	33.4	9,117	20,969	24.3	2,215	6,868	2.5%	682	5.0%	1,365	В-19'	2,374	73,582	26,614	20,445	6696	
С-14	8,930	7.4	6.7	66,082	59,831	2.3	3.1	33.4	19,984	45,962	24.3	4,856	15,054	2.5%	1,496	5.0%	2,992	В-20'	1,786	64,296	58,335	44,813	14677	
С-15	10,400	13.2	3.5	137,280	36,400	2.3	3.1	33.4	12,158	27,962	24.3	2,954	9,158	2.5%	910	5.0%	1,820	В-21'	2,080	135,200	35,490	27,263	8929	
Нийт С	31,198	8.95	3.96	279,317	123,527	2.3	3.1	33.4	41,258	94,894	24.3	10,026	31,080	2.5%	3,088	5.0%	6,176	Нийт В'	6,240	273,078	120,439	92,521	30303	
ОРДЫН НИЙТ НӨӨЦ																								
Нийт	98,751	9.96	3.99	983,611	394,421	2.3	3.1	33.4	131,737	302,994	24.3	32,012	99,237	2.5%	9,861	5.0%	19,721	Магадлагдсан В'	19,750	963,861	384,560	295,419	96,756	

Нөөцийн тооцоог ашиглалтын инженер Т.Энхболд



Онцгой байдлын сөрөнхий газрын даргын
2021 оны 07 дугаар сарын 07-ны өдрийн
А/154 дугаар тушаалын 2 дугаар хавсралт

ГАЛЫН АЮУЛГҮЙ БАЙДЛЫН ДҮГНЭЛТ

Дугаар 0000020

Аж ахуйн нэгж, байгууллагын нэр: Ген Уурхай

Хаяг: Гэрван тэс V-баг

Ажлын байрны зориулалт, үйл ажиллагааны чиглэл:

ИТС

Барилга байгууламжид гал унтраах тоног төхөөрөмж, /гал унтраах автомат болон дохиоллын систем, утаа зайлуулах систем, усан хангамж/ анхан шатны багаж хэрэгсэл, бодис материал зэргийг байрлуулан ашиглахад энэхүү дүгнэлтийг олгоно.
/Галын аюулгүй байдлын тухай хуулийн 6 дугаар зүйлийн 6.1.3, 19 дүгээр зүйлийн 19.2/

Олгосон: 2021 он 11 сар 19 өдөр

Хүчинтэй хугацаа: 2022 он 11 сар 19 өдөр хүртэл

Дүгнэлт олгосон:

..... аймаг, нийслэлийн Онцгой байдлын газар /хэлтсийн/
дарга цолтой

Дүгнэлт гаргасан

Амчагловь аймаг, нийслэлийн Онцгой байдлын газар, хэлтсийн/
Гал түймрийн улсын хяналтын байцаагч АУМАА цолтой



[Handwritten signature]



/гэмдэг дарна/

Шалгалт хийсэн тухай тэмдэглэл

№	ШАЛГАХ ЧИГЛЭЛ	ХАМРАХ ХҮРЭЭ	ШАЛГАЛТАНД ХАМРАГДСАН	СТАНДАРТ ДҮРЭМ НОРМЫН ШААРДЛАГА	ШААРДЛАГА ХАНГАСАН ЭСЭХ
1.	Барилга байгууламжид байгаа гал унтраах болон галаас сэргийлэх тоног төхөөрөмж	Гал унтраах автомат тоног төхөөрөмж			
		Галын дохиололын систем			
		Утаа зайлуулах систем			
		Аврах хэрэгсэл			
2.	Гал унтраах анхан шатны багаж хэрэгсэл	Гал унтраагуур			
		Галын саравч			
		Бусад			
3.	Галаас хамгаалах болон гал унтраах бодис материал	Гал унтраах усан хангамж			
		Гал унтраах хөөс			
		Галаас хамгаалах түрхлэг/ нэвчилгээ			
4.	Бусад	Авралтын зам гарцын тэмдэг, тэмдэглэгээ			
		Бусад			

Шалгасан:

Гал түймрийн улсын хяналтын байцаагч

..... цолтой



Онцгой байдлын ерөнхий газрын даргын
2021 оны 07 дугаар сарын 07-ны өдрийн
А/154 дугаар тушаалын 2 дугаар хавсралт

ГАЛЫН АЮУЛГҮЙ БАЙДЛЫН ДҮГНЭЛТ

Дугаар 0000023

Аж ахуйн нэгж, байгууллагын нэр: **Баянгуу Ван Транс ХХК**

Хаяг: **Өмнөговь а тас 7 баг Гүн чирхэг Бота 0800**

Ажлын байрны зориулалт, үйл ажиллагааны чиглэл: **80м**

Чирхэг, үйл ажиллагаа явцна.

Барилга байгууламжид гал унтраах тоног төхөөрөмж, /гал унтраах автомат болон
дохиоллын систем, утаа зайлуулах систем, усан хангамж/ анхан шагны багаж хэрэгсэл,
бодис материал зэргийг байрлуулан ашиглахад энэхүү дүгнэлтийг олгоно.
/Галын аюулгүй байдлын тухай хуулийн 6 дугаар зүйлийн 6.1.3, 19 дүгээр зүйлийн 19.2/

Олгосон **2022 04 сар 15** өдөр

Хүчинтэй хугацаа **2023 04 сар 15** өдөр хүртэл

Дүгнэлт олгосон.

Өмнөговь аймаг, нийслэлийн Онцгой байдлын газар /хэлтсийн/
дарга **Олтой**

Дүгнэлт гаргасан ГСМН-ийн дарга

Өмнөговь аймаг, нийслэлийн Онцгой байдлын газар /хэлтсийн/
Гал түймрийн улсын хяналтын байцаагч **Олтой** **Б.Манхуу Ван**

/гэмтэг дарна/



Шалгалт хийсэн тухай тэмдэглэл

№	ШАЛГАХ ЧИГЛЭЛ	ХАМРАХ ХҮРЭЭ	ШАЛГАЛТАНД ХАМРАГДСАН	СТАНДАРТ ДҮРЭМ НОРМЫН ШААРДЛАГА	ШААРДЛАГА ХАНГАСАН ЭСЭХ
1.	Барилга байгууламжид байгаа гал унтраах болон галаас сэргийлэх тоног төхөөрөмж	Гал унтраах автомат тоног төхөөрөмж			
		Галын дохиололын систем			
		Утаа зайлуулах систем			
		Аврах хэрэгсэл			
2.	Гал унтраах анхан шатны багаж хэрэгсэл	Гал унтраагуур			
		Галын саравч			
		Бусад			
3.	Галаас хамгаалах болон гал унтраах бодис материал	Гал унтраах усан хангамж			
		Гал унтраах хөөс			
		Галаас хамгаалах түрхлэг/ нэвчилгээ			
4.	Бусад	Авралтын зам гарцын тэмдэг, тэмдэглэгээ			
		Бусад			

Шалгасан:

Гал түймрийн улсын хяналтын байцаагч

..... цолтой

БАТЛАВ
ӨМНӨГОВЬ АЙМГИЙН ГУРВАНТЭС
СУМЫН ЗАСАГ ДАРГА
Г. ГАНГАМАА
2022 оны 07 дугаар сарын 06

БАТЛАВ
"БААТАРВАН ТРАНС" ХХК-ИЙ
УУРХАЙН ДАРГА
УУРХАЙН ДАРГА
№ 01
Б. ӨГӨӨМӨР - 2
2022 оны 07 дугаар сарын 06

УС АШИГЛАХ ГЭРЭЭ

2022 оны 07 дугаар сарын 06 -ны өдөр

Дугаар 22/02

Урт

Нэг. Ерөнхий нөхцөл

Энэхүү Ус ашиглах гэрээ /цаашид "Гэрээ" гэх/-г Усны тухай хуулийн 28.6 29.1-д заасны дагуу Өмнөговь аймгийн Байгаль орчин, аялал жуулчлалын газраас гаргасан 2022 оны 3 дугаар сарын 28-ны өдрийн 22/001 дугаартай ус ашиглуулах дүгнэлт, Гурвантэс сумын Засаг даргын олгосон 2022 оны 06 сарын 28-ний өдрийн А/23 тоот ус ашиглах зөвшөөрлийг үндэслэн:

Нэг талаас Ус ашиглуулагч / цаашид "Ус ашиглуулагч " гэх /-ийг төлөөлж Гурвантэс сумынЗДТГ-ын Уул уурхай-Ус хариуцсан Байгаль хамгаалагч Амартүвшин овогтой Бүжин,

Нөгөө талаас Ус ашиглагч /цаашид "Ус ашиглагч" гэх /-ийг төлөөлж Улаанбаатар хот, Чингэлтэй дүүрэг, 2-р хороо, Орон зай төвийн 8 давхар, 806 тоотод "Баатарван транс" ХХК /УБД:9019080078, РД: 5439183/ Байгаль орчны мэрэгжилтэн Э. Оюун - Эрдэнэ нар нь ус ашиглах талаар тохиролцон энэхүү гэрээг 1 жилийн хугацаатайгаар байгуулав.

Хоёр. Гэрээний гол нөхцөл

2.1 Ус ашиглах зориулалт:

-Унд ахуй, зам усалгааны зориулалтаар ашиглана.

2.2 Ашиглах усны хэмжээ: м³ / жил,

2.2.1 Унд ахуй: 1 0 3 4 8 м³/жил

2.2.2 Зам усалгаанд 77,868 м³/жил

2.2.3 Нийт ашиглах усны хэмжээ: **10425,87 м3/жил**

2.3. Усны чанар найрлага: Унд ахуйн уснаас дээж авч, улирал тутам шинжилгээ хийлгэн хариу болон дүгнэлтийг БОАЖГазарт хүргүүлэх

2.4 Усны эх үүсвэрийн:

Байршил	Гурвантэс сумын Бага – Овоо багт байрладаг		
Солбицол	1 худаг	41° 11'33.0"N	101°11'05"E

Барилга байгууламж	3*4 харьцаатай тоосгон барилга
Тоног төхөөрөмжийн нэр, марк	LXSG-32
Хүчин чадал	0.3 л/сек

2.5 Хаягдал ус: В1 загварын цэвэрлэх байгууламж хоногт 10м³ бахир ус цэвэрлэх хүчин чадалтай.

Хаях цэгийн байршил:

2.6 Усны эх үүсвэрийг хамгаалах, усны нөөц хомсдох, бохирдохоос сэргийлэх арга хэмжээ, түүнд зарцуулах хөрөнгийн хэмжээ:

2.7 Усны тоолуурын:

Төрөл, нэр, дугаар : №2004039824

Загвар: LXSG – 32, 32 мм голчтой, 6м²/ц хэмжих хязгаартай

Тоолуурын тоо: 1

Суурилуулсан байгууллага огноо: 2022:08,11

Баталгаажуулсан байгууллага огноо: 2020:07.30

Тоолуурын заалт:

2.8 Ус ашигласны нэгж төлбөрийн хэмжээ:

Усны экологи эдийн засгийн үнэлгээг шинэчлэн батлах тухай Монгол Улсын Засгийн газрын 2011 оны 302 тогтоолоор Алтайн өвөр говийн сав газарт тогтоосон газрын доорхи усны экологи эдийн засгийн суурь үнэлгээгээр, 2013 оны 326, 327 тогтоолоор ашиглалтын зориулалтыг тооцох итгэлцүүр, хувь хэмжээгээр усны нөөц ашигласны төлбөрийг тогтоож тогтоосон хэмжээгээр "Төсвийн тухай хууль"-ийн 23.8.9 дахь заалт, Өмнөговь аймгийн ИТХ-ын Тэргүүлэгчдийн 2013 оны 06 сарын 12-ний өдрийн 51 дүгээр тогтоолын дагуу орон нутгийн төсөвт төвлөрүүлнэ.

1м^3 усны нөөц ашигласны төлбөр $4433\text{төг} \times 15\% \times 0,15 = 99,74$ төг

Унд ахуй: $10348\text{ м}^3/\text{жил} \times 99,74\text{ төг} = 1\,034\,500$ /нэг сая гучин дөрвөн мянга таван зуун төгрөг/

1м^3 усны нөөц ашигласны төлбөр $4433\text{төг} \times 20\% \times 0,2 = 177,32$ төг

Зам усалгаанд: $77,9\text{м}^3/\text{жил} \times 177,32 = 13\,830$ /арван гурван мянга найман зуун гучин төгрөг/

Нийт төлбөр: $1\,034\,500 + 13\,830 = 1\,048\,330$ /нэг сая дөчин найман мянга гурван зуун гучин төгрөг/

- ❖ Усны нөөц ашигласны төлбөрийг Усны тухай хуулийн 30.1.4-т заасны дагуу эрх бүхий байгууллагаар баталгаажуулсан усны тоолуур суурилуулж тоолуурын заалтаар тооцон сар бүрийн 25-ний дотор сумын Байгаль хамгаалагчаар тоолуурын баталгаажуулалт хийлгэж төлбөрийг сар бүр орон нутгийн төсөвт төлж барагдуулах
- ❖ Сар бүрийн 25-нд татварын нэгдсэн сайтаар орж, төлбөрийн даалгавар үүсгэж, нэхэмжлэхний дугаараар төлнө.

2.9 Хаягдал усан дахь нэгж бохирдуулах бодист ногдох төлбөрийн хэмжээ

Гурав. Талуудын эрх, үүрэг

Гэрээ байгуулагч талууд нь Усны тухай хуулийн 7.5, 10.1.18, 13.1.1, 13.1.5, 18.1.4, 19.1.2, 19.1.4, 26.1, 30.1, 30.2, 31.1-д заасан дагуу эрх эдэлж, үүрэг хүлээнэ.

Дөрөв. Бусад

- 4.1 Гэрээ нь талуудын гарын үсэг зурж, тамга, тэмдэг дарж баталгаажуулсан өдрөөс эхлэн хүчин төгөлдөр болно.
- 4.2 Ус ашиглуулах дүгнэлт, ус ашиглах зөвшөөрөл, хаягдал усны талаарх дүгнэлт, хаягдал ус зайлуулах зөвшөөрөл нь гэрээний салшгүй хэсэг байна.
- 4.3 Гэрээний биелэлтийг жил бүр дүгнэж, тэмдэглэл үйлдэнэ.
- 4.4 Талуудын тохиролцоноор / хууль, Засгийн газрын тогтоол, журамд өөрчлөлт орсон тохиолдолд / гэрээнд нэмэлт, өөрчлөлт оруулж болох ба бичгээр үйлдэнэ.
- 4.5 Гэрээг дор дурдсан үндэслэлээр хугацаанаас нь өмнө цуцалж болно.
 - 4.5.1 ашиглаж байгаа усны эх үүсвэр тусгай хэрэгцээнд шилжсэн.
 - 4.5.2 Аль нэг тал татан буугдсан бол.
- 4.6. Талуудын хооронд үүссэн маргааныг эвийн журмаар шийдвэрлэхийг эрхэмлэх бөгөөд эс зөвшөөрвөл холбогдох шатны шүүхээр шийдвэрлүүлнэ.

ГЭРЭЭ БАЙГУУЛСАН:

Ус ашиглуулагчийг төлөөлж:

Гурвантэс сумын ЗДТГ-ын Уул уурхай-
Ус хариуцсан Байгаль хамгаалагч



А. Бүжин

Хаяг: Гурвантэс сумын ЗДТГазар

Харилцах утас: 99928062

И-мэйл хаяг:

gtmranger@boajg.om.gov.mn

Ус ашиглагчийг төлөөлж:

"Баатарван транс"ХХК-ийн
Байгаль орчны мэргэжилтэн



Э. Оюун -Эрдэнэ

Хаяг:

Харилцах утас: 86046171

И-мэйл хаяг:ecology@baatarvantrans.mn



**ӨМНӨГОВЬ АЙМАГ
БАЙГАЛЬ ОРЧИН, АЯЛАЛ
ЖУУЛЧЛАЛЫН ГАЗАР**

Нутгийн удирдлагын ордон 101 тоот, 3 дугаар баг,
Даланзадгад сум, Өмнөговь аймаг, 46083
Утас: (976) 7053 2148,
Цахим шуудан: omboajg@gmail.com

2022.06.02 № 22/010

танай _____-ны № _____-т

“БААТАРВАН ТРАНС” ХХК-Д

Танай байгууллагын 2022 оны 22/60 тоот албан хүсэлт, холбогдох материалыг судалж үзээд Өмнөговь аймгийн Гурвантэс сумын Бага-овоо багийн нутагт байрлах MV-020855 дугаартай ашиглалтын тусгай зөвшөөрөлтэй талбайн ажлын ус ашиглуулах дүгнэлтийг гарган хавсралтаар хүргүүлж байна.

Хувийг Гурвантэс сумын Засаг даргад

ДАРГА



Х.ОТГОНМӨНХ

462203230

**ӨМНӨГОВЬ АЙМГИЙН ЗАСАГ ДАРГЫН ДЭРГЭДЭХ
БАЙГАЛЬ ОРЧИН, АЯЛАЛ ЖУУЛЧЛАЛЫНГАЗАР**

УС АШИГЛУУЛАХ ДҮГНЭЛТ

2022 оны 06 дугаар сарын 02-ны өдөр

Дугаар22/010

Даланзадгад хот
Утас: 70532148

1. Аж ахуйн нэгж байгууллага, захирлын нэр хаяг, утас факс, улсын бүртгэлийн дугаар
"Баатарван транс" ХХК, Улаанбаатар хот, Чингэлтэй дүүрэг, 2-р хороо, Орон зайн төвийн 8 давхар, 806 тоот, утас:99992688, Улсын бүртгэлийн дугаар - 9019080078, Регистрийн дугаар -5439183

2. Төслийн нэр, байршил

Өмнөговь аймаг, Гурвантэс сумын нутагт орших Гүн нэртэй барилгын материалын ордын эрэл хайгуулын төсөл. Улаанбаатар хотоос баруун ургаш 950 км, Даланзадгад хотоос баруун тийш 320 км, Гурван тэс сумаас зүүн ургаш 15 км зайд байрладаг. Алтай өвөр говийн сав газарт харъяалагдана.

3. Төсөл хэрэгжүүлэгч –"БААТАРВАН ТРАНС" ХХК

4. Тусгай зөвшөөрлийн дугаар болон талбайн координат /X,Y/

Ашигт малтмалын хайгуулын тусгай зөвшөөрлийн дугаар: MV-020855

Талбайн хэмжээ: 131,46 га

1. 43°12'12,05"	101°12'22,66"
2. 43°12'1,56"	101°10'42"
3. 43°12'26,3"	101°10'42"
4. 43°12'26,3"	101°12'12,09"
5. 43°12'12,05"	101°12'22,66"

5. Үйлдвэрлэл, үйлчилгээний нэр төрөл зориулалт

Ашигт малтмал ашиглалт

6. Үйлдвэрийн техник, технологи /ажиллах горим, хүчин чадал

Ил уурхай - Case CX470B маркийн экскаватор 1ш, HOWO HW70 автосамосвал 2ш, XCMGZL-50 утгуурт 1ш, Liugong-CLGB160 маркийн бульдозер 1ш тус тус ашиглана.

Бутлан ангилах цех - XCMG ZL-50 маркийн утгуурт 1ш, P40 маркийн үл хөдлөх гулдмай шигшүүр 1 ш, хүлээн авах бункер 1 ш, ZG(F)-35-90 маркийн тэжээгүүр 1ш, PEV400x600 маркийн хацарт бутлуур 1ш, PF-0807 маркийн цохилтот бутлуур 1ш, ЗҮК1225 маркийн чичиргээт шигшүүр 1ш, B800 маркийн туузан конвейер 2 ш, B500 маркийн туузан конвейер 5 ш зэрэг үндсэн тоног төхөөрөмжүүдийг ашиглана. 1 ээлжээр 365 хоног 189 ажилчинтай ажиллана.

7. Үйлдвэрлэх, боловсруулах бүтээгдэхүүний хэмжээ

2022 онд 41.1 мян.м³ хас агуулсан конгломерат олборлоно /ХАТ 33хуу/

8. Усны эх үүсвэр, нөөц, чанар, хоногт ашиглах усны хэмжээ /шоо.метрээр/

БОАЖЯ-аас гаргасан 2017 оны ус ашиглах боломжит нөөцийн дүгнэлтэд уурхайн тоосжилт дарах болон хүн ам унд ахуйн хэрэгцээний усыг 1 гүний худгийн усаар хангана. Усны нийт хэрэглээ 20,1м³/хон тогтоож боломжит нөөцийг хүрэлцээтэй гэж үзсэн байна.

9. Усны барилга байгууламжууд /нэр, хүчин чадал, барилга, байгууламжийн хэмжээ хийц/

Усны эх үүсвэрт 3x4 харьцаатай тоосгон барилгатай, цооног гүн 87 метр

10. Худаг, өргөлтийн станцууд, усны тоолуур /Насосны хүчин чадал, марк/

Усны эх үүсвэрийн мэдээлэл:

Худаг	Байршил	Гүн	Ундарга л/сек	Тоолуурын марк	Гаргасан он
Гүн	43° 11' 33,0" 101° 11' 05"	87	0,3	LXSG-32	2015

11. Дамжуулах байгууламж /Шугам сүлжээний урт, диаметр, эх үүсвэр/

Байхгүй

12. Хэрэглэгчээс гарах хаягдал бохир усны хэмжээ, цэвэрлэгээний арга, түвшин
В1 загварын цэвэрлэх байгууламж хоногт 10м³ бохир ус цэвэрлэх хүчин чадалтай.

13. Байгаль орчны үнэлгээ, нөхцөл

Байгаль орчны нөлөөллийн нарийвчилсан үнэлгээг 2018 онд "Эко Мастер" ХХК-иар хийж гүйцэтгүүлсэн байна.

14. Онцгой нөхцөл

- Усны эх үүсвэрт эрүүл ахуйн болон энгийн хамгаалалтын бүсийг тогтоолгох, дэглэмийг мөрдөж ажиллах

15. Холбогдох хууль, дүрэм, норм стандартын дагуу усны зарцуулалтыг тооцох

Байгаль орчин, ногоон хөгжил, аялал жуулчлалын сайдын 2015 оны А-301 дугаар тушаалаар баталсан "Нэгж бүтээгдэхүүн үйлдвэрлэх, ажил гүйцэтгэх, үйлчилгээ үзүүлэхэд зарцуулах усны хэрэглээний норм"-ын дагуу үнд ахуйн болон зам талбайн усны хэрэглээг тооцоход:

$189 \text{ ажилчин/тоо} * 150 \text{ л/хон} * 365 \text{ а/хон} = 10348\text{м}^3\text{ жил}$ - ажилчдын үнд ахуй

$721\text{м}^2 * 54 \text{ удаа} * 2.0\text{л} = 77,868$

- зам талбайн усалгаа

16. Холбогдох хууль, тогтоол шийдвэрийн дагуу төлбөр оногдуулах усны нөөцийн хэмжээ
Усны экологи эдийн- засгийн үнэлгээг шинчлэн батлах тухай Монгол Улсын Засгийн газрын 2011 оны 302, 2013 оны 326,327-р тогтоолоор Алтай өвөр говийн сав газарт тогтоосон газрын доорхи усны экологи эдийн засгийн суурь үнэлгээ, ашиглалтын зориулалтыг тооцох итгэлцүү, хувь хэмжээгээр усны нөөц ашигласны төлбөрийг тогтоож тогтоосон хэмжээгээр "Төсвийн тухай хууль"-ийн 23.6.5,23.8.9-д заасны дагуу аймаг, орон нутгийн төсөвт төвлөрүүлэх нь зүйтэй.

17. Үйлдвэрлэл, үйлчилгээнд усны нөөцийг хэмнэх, эргүүлж ашиглах даалгавар

Ажилчиддаа усыг хэмнэх, хамгаалах талаар сургалт зохион байгуулах

18. Тавигдах шаардлага, цаашид авах арга хэмжээний талаархи зөвлөмж

- Ус ашиглах дүнэлтийг үндэслэн Гурван тэс сумын Засаг даргаас ус ашиглах зөвшөөрөл авна. Ус ашиглах зөвшөөрөл авахдаа "Улсын тэмдэгтийн хураамжийн тухай" хуулийн 21 дүгээр зүйлийн 21.1.20 дахь заалтыг үндэслэн тэмдэгтийн хураамжийг сумын төсөвт төвлөрүүлэх.
- Ус ашиглах зөвшөөрлийг үндэслэн сумын Байгаль хамгаалагчтай ус ашиглах гэрээ байгуулж Ус ашиглах эрхийн бичиг авах. Ус ашиглах гэрээ байгуулахдаа "Улсын тэмдэгтийн хураамжийн тухай" хуулийн 35 дугаар зүйлийн 35.1.7 дахь заалт, Өмнөговь аймгийн ИТХТэргүүлэгчдийн 2014 оны 07 сарын 22-ны өдрийн 101 дүгээр тогтоолыг үндэслэн тэмдэгтийн хураамжийг сумын төсөвт төвлөрүүлэх.
- "Усны тухай" хуулийн 30 дугаар зүйлийн 30.1.1 дэх заалтын дагуу ус ашиглах зөвшөөрөл, гэрээнд заасан хэмжээнээс хэтрүүлэн ашиглахгүй байх
- Ус ашигласны төлбөрийг гэрээнд заасан хугацаанд барагдуулж ажиллах.
- Усны эх үүсвэрийн эрүүл ахуйн болон энгийн хамгаалалтын бүс тогтоолгож, дэглэмийг мөрдөж ажиллах
- Бохир ус хаях цэгийг Алтай өвөр говийн сав газрын захиргаагаар дүгнэлт гаргуулж Гурвантэс сумын Засаг даргаас зөвшөөрөл авч байгуулах
- "Усны тухай хууль"-ийн 31.2-т зөвшөөрсөн хэмжээнээс илүү ашигласан усны төлбөрийг Засгийн газрын 2018 оны 391 дүгээр тогтоолоор баталсан журмын дагуу зөвшөөрсөн хэмжээнээс илүү ашигласан усны төлбөрийг шатлан өсгөж тооцохыг анхаарах
- Усны тухай хуулийн 7.5 дахь заалтын дагуу улсын усны мэдээллийн сан бүрдүүлэхэд шаардлагатай ус ашиглалтын тайлан (ус ашиглах зөвшөөрөл, гэрээ, гэрээ дүгнэсэн тэмдэглэл, усны нөөц ашигласны төлбөрийн баримт, ус ашиглалтын тоо хэмжээг)-г 2022 оны 12 дугаар сарын 15-ний дотор Байгаль орчин, аялал жуулчлалын газарт хүргүүлэх

Ерөнхий дүгнэлт:

Ус ашиглах дүгнэлт гаргуулахаар өгсөн холбогдох бичиг баримтыг үндэслэн дээрхи төсөлд ус ашиглуулах нөхцөл бүрдсэн гэж үзэж байна. Зөвлөмж, шаардлагуудыг бүрэн ханган ажиллах нь зүйтэй.

ДУГНЭЛТ ГАРГАСАН:

УСНЫ НӨӨЦ, АШИГЛАЛТ, ХАМГААЛАЛТ ХАРИУЦСАН
МЭРГЭЖИЛТЭН *Соёлмаа* Т.СОЁЛМАА

ХЯНАСАН:

БАЙГАЛЬ ОРЧИН, АЯЛАЛ ЖУУЛЧЛАЛЫН
ГАЗРЫН ДАРГА



ХОТГОНМӨНХ



СТАНДАРТ,
ХЭМЖИЛ ЗҮЙН
ГАЗАР

УСНЫ ТООЛУУРЫН
БАТАЛГААЖУУЛАЛТЫН ГЭРЧИЛГЭЭ

№ ЭУ 014337

.....-Д
(хэрэглэгчийн нэр)
ашиглаж байгаа LxSGR-32 загварын 10 м³/ц
хэмжих хязгаартай, 32 мм-ийн голчтой № 2107134835 -ын
халуун, хүйтэн усны тоолуурыг № 024 лацаар битүүмжилж
(доогуур зурах)
2024 оны 05 -р сарын 05 -ны өдөр хүртэл улсын
баталгаажуулалтын гэрчилгээ олгов.

Лабораторийн тэмдэг

Улсын шалгагчийн
гарын үсэг, тэмдэг

Шалгалтын дараах заалт: 00000 м³

2022 оны 05 -р сарын 05 -ны өдөр

Төлбөрийн даалгавар: 2220700966346

ТАТВАРЫН АЛБА:

Татварын алба: **Өмнөговь**

Татварын төрөл: **01030708-Ахуйн хэрэглээний ус, рашаан ашигласны төлбөр**

Тайлант хугацаа: **2022-1**

Төлөх дүн: **1034500**

ТАТВАР ТӨЛӨГЧ:

Регистр /ТТД: **5439183**

Татвар төлөгчийн нэр: **Баатарван транс**

Нэхэмжлэх үүсгэсэн огноо: **2022-07-06 15:03:18**

Төлөх огноо: **2022-07-06 15:03:18**





ГҮЙЦЭТГЭГЧ
“ШУГШАА УУЛ” ОНӨААТҮГ
(Тамга, тэмдэг)
Т. Эрхэмбаяр
Гарын үсэг
Захирал Т. Эрхэмбаяр
(Албан тушаал, нэр)

**ХОГ ХАЯГДАЛ ЦУГЛУУЛАХ, ТЭЭВЭРЛЭХ, БУЛАХ ИРГЭН,
БАЙГУУЛЛАГА, АЖ АХУЙН НЭГЖТЭЙ БАЙГУУЛАХ ГЭРЭЭ**

Дугаар 02

Огноо 2022 оны 04 сарын 21 өдөр

Нэг: Нийтлэг үндэслэл

1.1 Энэхүү гэрээний зорилго:

Гурвантэс сумын “ШУГШАА УУЛ” ОНӨААТҮГ газар ахуйн болон үйлдвэрлэлийн хог хаягдал цуглуулах, тээвэрлэх, устгах талаар иргэн, аж ахуйн нэгж, байгууллагатай харилцан тохиролцсоны үндсэн дээр холбогдох хууль тогтоомжийн хүрээнд ажил гүйцэтгэх гэрээг байгуулах, хэрэгжүүлэх, дүгнэхтэй холбогдсон харилцааг зохицуулахад оршино.

Хоёр: Гэрээ байгуулагч талууд

2.1. Нэг талаас: Захиалагч гэх 5439183 регистрийн дугаартай “БААТАРВАН ТРАНС” ХХК;

2.2. Нөгөө талаас: Гүйцэтгэгч гэх Гурвантэс сум “ШУГШАА УУЛ” ОНӨААТҮГ газар 8201439 регистрийн дугаартай байгууллага нар харилцан тохиролцсоны үндсэн дээр энэхүү Гэрээг байгуулав.

Гурав: Захиалагчийн эрх, үүрэг

- 3.1 Захиалагч тал үйлчилгээний төлбөрийг гэрээнд заасан хугацаанд тогтоосон журмын дагуу шилжүүлэх үүрэгтэй;
- 3.2 Захиалагч тал хог хаягдлыг ангилан ялган, ачиж өгч гүйцэтгэгч талд нийлүүлэх ба захиалагч тал өөрийн техникээр хүргэж болно;
- 3.3 Захиалагч тал тээвэрлэлт хийж байгаа тохиолдолд тээвэрлэлтийн явцад гарах үр дагавар /хог хаягдал бутраах, байгаль орчин бохирдуулах гэх мэт/ -ийг зохих хууль журмын дагуу хариуцна.
- 3.4 Захиалагч тал дахин ашиглах боломжтой /хуванцар сав/ хог хаягдлыг тусд нь ангилан ялгаж ачиж тээвэрлэхэд саадгүй болгох.

3.5 Хуванцар савыг ачиж тээвэрлэх явцад гүйцэтгэгч тал боломжтой үедээ техникээр туслалцаа үзүүлэх.

3.6 Төслийн талбайгаас гарах хуванцар хог хаягдлыг тусд нь ангилан ялгасан байх ба захиалагч тал өөрсдийн техникээр сард нэг удаа нийлүүлэх.

3.7 Гэрээний эхлэх хугацаа 2022 оны 02 сарын 21 өдөр

Гэрээний дуусах хугацаа 2022 оны 12 сарын 31 өдөр

3.8 Хуванцар сав материалыг хог хаягдлын төлбөрт хамруулахгүй.

Дөрөв: Гүйцэтгэгчийн эрх үүрэг

4.1 Тухайн хог хаягдлыг татан зайлуулах ялгаж устгах үйлчилгээний орлогоор хог хаягдлыг зөөх тээвэрлэхэд гарах түлш шатахуун болон бусад хамааралтай үйл ажиллагааг явуулахад захиран зарцуулах;

4.2 Өмнөговь аймгийн Гурвантэс сумын нутагт үйл ажиллагаа явуулж буй аж ахуйн нэгжийн хог хаягдлыг ачиж тээвэрлэн Гурвантэс сумын хогийн цэг дээр ялгаж ангилан зориулалтын ухаж бэлдсэн нүхэнд буулгаж булах ба орчин тойронд ил задгай хог үлдээхгүй байх;

4.3 Хэрэв гэрээ хийсэн ААНБ-ын хог хаягдлыг тээвэрлэж авсан цагаас хойш буулгах, устгах, булахтай холбоотой хууль, дүрэм, журам, зааварчилгааг зөрчсөн тохиолдолд гарах үр дагаврыг гүйцэтгэгч тал бүрэн хариуцна.

4.4 Хог хаягдлыг тээвэрлэх тал нь аюулгүй ажиллагааны шаардлагыг хангасан тээврийн хэрэгсэлтэй байх;

4.5 Сард 1 удаа гүйцэтгэгч тал дуудлагаар хог хаягдлыг тээвэрлэх эсвэл захиалагч этгээд өөрийн техникээр зөөж нэгдсэн хог хаягдалын цэгт буулгах;

4.6 Тээврийн хэрэгсэл эвдэрсэн болон бусад шалтгаанаар хог хаягдал тээвэрлэлт хийх боломжгүй тохиолдолд өөр тээврийн хэрэгслээр заасан хугацаанд гүйцэтгэх;

4.7 Хог хаягдлыг тээвэрлэх тээврийн хэрэгсэл барьж яваа жолооч болон ачигч аюулгүй байдлыг хангаж хөдөлмөр хамгааллын хувцас хэрэглэлийг тогтмол хэрэглэж байх мөн тухайн байгууллагын дотоод журмыг чанд хатуу дагаж мөрдөх;

4.8 Тээвэрлэлт хийх явцад аюулгүй ажиллагаагаа хангаж ажиллаагүйгээс гарах үр дагаврыг тээвэрлэлт хийж байгаа тал бүрэн хариуцна;

4.9 Хог хаягдлын тээвэрлэлт хийх болгондоо кемпийн үйл ажиллагаа хариуцсан менежерээр “Хог ачилтын бүртгэл”-ийн маягт дээр гарын үсэг зуруулна. Энэхүү баримтыг нэхэмжлэхийн хавсралт болгон явуулж байх ба төлбөр төлөх үндсэн баримт болно;

Тав: Төлбөр тооцоо хийх журам

5.1 Захиалагч нь ажлын гүйцэтгэлийн төлбөрийг ажил гүйцэтгэсний дараах сарын ажлын эхний 5 өдрийн дотор банкны шилжүүлгээр гүйцэтгэнэ;

- 5.2 Дээрх ажил гүйцэтгэлийн төлбөр нь 1м^3 хог хаягдлыг 55000 /Тавин таван мянган төгрөг/-өөр тооцож булж устгана.
- 5.3 Гүйцэтгэгч талын машинаар зөөвөрлөсөн тохиолдолд тээврийн зардал 280000 /хоёр зуун наян мянган төгрөг/-төгрөгийг нэмж тооцно
- 5.4 Гүйцэтгэгчийн төлбөр тооцоог захиалагч тал ХААН банкны 5589160615 тоот дансанд төвлөрүүлнэ.
- 5.5 Захиалагч тал тухайн сард хог хаягдал нийлүүлээгүй тохиолдолд суурь хураамж болох 200 000/хоёр зуун мянган төгрөг/ төгрөгийг сар бүрийн 25-ны дотор гүйцэтгэгч тал нэхэмжлэх болно.

Зургаа: Бусад зүйл ба давтагдашгүй хүчин зүйл

- 6.1 Энэхүү гэрээ нь талууд гарын үсэг зурж, тамга дарснаар хүчин төгөлдөр болно.
- 6.2 Гэрээний хугацаа талууд гарын үсэг зурсан өдрөөс эхлэн 1 жил байна;
- 6.3 Тухайн үед гэрээнд тусгагдаагүй боловч нэмж оруулах, гэрээнд өөрчлөлт хийх шаардлагатай тохиолдолд хоёр тал харилцан тохиролцож шийдвэрлэнэ;
- 6.4 Байгалийн элдэв гамшиг, гоц халдварт өвчин зэрэг болон талуудаас үл хамааран гарч болох хүчин зүйлийн улмаас ажлын явц алдагдах, өөрчлөгдөх, ажил цуцлагдах зэрэгт хүрвэл хоёр тал хэн нэгэндээ хариуцлага тооцохгүй.

Захиалагчийг төлөөлж:

БААТАРВАН ТРАНС ” ХХК-ийн
БО-ны мэргэжилтэн
Э. Оюун-Эрдэнэ

Утас: 86046171 70085153

Гүйцэтгэгчийг төлөөлж:

Шугшаа Уул ОНӨААТҮТ-ын
Нягтлан бодогч

Э.Ууганзаяа
Утас: 99076986

Төрийн банк

Огноо:2022/07/06

TATVAR ТӨЛСӨН БАРИМТ

Харилцагчийн нэр:##custName##

Регистрийн № 5439183

MN040034210000298834

Төлбөрийн мэдээлэл

Журналын №: 822291012711

БААТАРВАН ТРАНС ХХК

Теллер №: 6

№	Тайлант огноо	Татварын төрөл	Нэхэмжлэх, хөрөнгийн дугаар	Төрийн сангийн дансны данс, нэр	Дүн
1	2022 он	Хог хаягдлын үйлчилгээний хураамж	2220700968128	100110400947 Өм.Гу Хог хаягдлын хураамж	1,134,000.00
Нийт татварын дүн					1,134,000.00
Гүйлгээний шимтгэл					300.00
					Нийт төлөх дүн: 1,134,300.00

БААТАРВАН ТРАНС
ХХК

/...../

Төрийн банк/Салбар, тооцооны
төв, касс/

Банкны ажилтны нэр, гарын үсэг, тэмдэг/...../

Танд баярлалаа



БАТЛАВ:
"ТӨВШИН САЙХАН МӨНХ"
ХОЛБООНЫ ГҮЙЦЭТГЭХ ЗАХИРАЛ
О.ЛХАГ ВАСҮРЭН.

БАТЛАВ:
"БААТАРВАН ТРАНС" ХХК
ГҮЙЦЭТГЭХ ЗАХИРАЛ

Б.Дамдинсүрэн
Б.ДАМДИНСҮРЭН



ДАХИВАР НӨӨЦ НИЙЛҮҮЛЭХ ГЭРЭЭ

2022 оны 10 дүгээр
сарын 25-ны өдөр

№

Улаанбаатар
хот

Энэхүү Дахивар хог хаягдал нийлүүлэх гэрээ (цаашид "Гэрээ" гэх)-г Монгол Улсын Иргэний хууль болон холбогдох бусад хууль тогтоомжийг үндэслэн, нэг талаас 6493106 регистрийн дугаартай Монгол Улс, Улаанбаатар хот, Баянзүрх дүүрэг, 2 дугаар хороо, 12 дугаар хэсэг Сэлбийн 10-91 тоот хаягт орших "Төвшин сайхан мөнх" холбоо НҮТББ (цаашид "Худалдан авагч" гэх) нөгөө талаас 5439183 регистрийн дугаартай Монгол Улс, Улаанбаатар хот, Сүхбаатар дүүрэг, 8-р хороо, Централ товер, 4 давхарт 408 тоот хаягт орших "Баатарван транс" ХХК (цаашид "Бэлтгэн нийлүүлэгч" гэх) нар дор дурдсан нөхцөлөөр харилцан тохиролцож байгуулав.

Нэг. Нийтлэг үндэслэл

- 1.1 Энэхүү гэрээний зорилго нь Бэлтгэн нийлүүлэгч нь дахивар нөөц болох хуванцар, гялгар уут, шил, төмөр, металл, цаас, хаягдал машин/цаашид "дахивар нөөц" гэх/-ыг бэлтгэн Худалдан авагчид нийлүүлэх, Худалдан авагч нь дахивар нөөцийг хүлээн авах, төлбөрийг төлөхтэй холбогдон үүсэх харилцааг зохицуулахад оршино.
- 1.2 Энэхүү гэрээний үүргийн гүйцэтгэлийг "Дахивар нөөц хүлээн авах хяналтын хуудас" (Хавсралт №1)-аар баталгаажуулах ба гэрээний салшгүй хэсэг байна.
- 1.3 Энэхүү гэрээг 2022 оны 10 дугаар сарын 25-ны өдрөөс эхлэн 2023 оны 10 дугаар сарын 25-ны өдрийг дуустаал 1 /нэг/ жилийн хугацаатай байгуулав.
- 1.4 Талууд харилцан тохиролцсоны үндсэн дээр Нэмэлт гэрээ байгуулах замаар энэхүү гэрээний хугацааг сунгаж болно.
- 1.5 Талуудыг төлөөлж дараах эрх бүхий албан тушаалтнууд энэхүү гэрээтэй холбоотой асуудлаар хэлэлцэж шийдвэр гаргана.
 - 1.5.1 Худалдан авагчийг төлөөлж: "Төвшин сайхан мөнх" холбоо НҮТББ-н Гүйцэтгэх захирал О.Лхагвасүрэн, Утас: 9668-5858
 - 1.5.2 Бэлтгэн нийлүүлэгчийг төлөөлж: Гүйцэтгэх захирал Б.Дамдинсүрэн, Утас: 91914899, 80104899

Хоёр. Дахивар нөөцийн чанар

- 2.1 Бэлтгэн нийлүүлэгчийн ангилан хуримтлуулсан дахивар нөөц нь гадны биетгүй (баглаа боодлын материалаас бусад бохирдолгүй) хаягдал хуванцар, гялгар уут, лааз, металл, төмөр, шил, цаас тус бүр хайрцаглаж, шуудайлж савласан байх.
- 2.2 Хуримтлуулсан дахивар нөөц нь тус бүрдээ өөрийн ангилалд тохирсон шинж чанарыг агуулсан байна.

Худалдан авагч:

О.Лхагвасүрэн

Бэлтгэн нийлүүлэгч:

Б.Дамдинсүрэн

Гурав. Нийлүүлэх нөхцөл

3.1 Бэлтгэн нийлүүлэгч дор дурьдсан дахивар нөөцүүдийг бэлтгэн нийлүүлнэ.

Дахивар нөөц нэрс	
ЦААС	Цагаан цаас
	Бор цаас
ХУВАНЦАР	Ус, ундааны /PET/
	Ахуйн зөөлөн /HDPE/
	Подоон, авдар /PP/
	Вакум цонхны хуванцар хүрээ /PVC/
	Хөөсөнцөр
ГЯЛГАР УУТ	Пакет /бүт.савлагаа/
	Зөөлөн
ЛААЗ	Лааз
ТӨМӨР	Зузаан, нимгэн, ган, ширэм
МЕТАЛЬ	Зэс, гууль, хайлш, хөнгөн цагаан
ШИЛ	Дахин боловсруулах, дахин ашиглах

- 3.2 Бэлтгэн нийлүүлэгч нь дахивар нөөцийн нийлүүлэлт хийхээс 1-3 /нэгээс гурав/ хоногийн өмнө нийлүүлэх дахивар хаягдлын талаар худалдан авагчид мэдэгдсэн байна.
- 3.3 Бэлтгэн нийлүүлэгч тээвэрлэлт захиалахдаа дахивар нөөцийг төрөл бүрээр нь холилдоогүй байдлаар ууталж шуудайлсан байх ба 1.Дахивар нөөцийн зураг, 2.Ачуулах байршил, 3.Хариуцаж ачуулах ажилтаны дугаарийг төвшин сайхан төв интернет фэйсбүүк хаягаар явуулж захиалгаа баталгаажуулж дахивар нөөц нийлүүлэх үүргээ биелүүлсэн байна
- 3.4 Бэлтгэн нийлүүлэгчийн зүгээс нийлүүлэх гэж буй дахивар нөөцийн хэмжээнд хязгаар тавигдахгүй.
- 3.5 Бэлтгэн нийлүүлэгч нь энэхүү гэрээний хүчинтэй хугацаанд бусад хувь хүн болон албан байгууллагад дахивар хаягдлыг нийлүүлэхгүй.
- 3.6 Худалдан авагч нь дахивар нөөцийг заасан хугацаанд хүлээн авах үүрэгтэй ба өөрийн болон дахин боловсруулах үйлдвэрийн нөхцөл байдлаас шалтгаалан хүлээн авах боломжгүй тохиолдолд талууд харилцан тохиролцсоны үндсэнд бэлтгэн нийлүүлэгч өөр ижил төрлийн үйл ажиллагаа явуулдаг аж ахуйн нэгж, иргэнд нийлүүлэх эрхтэй.
- 3.7 Худалдан авагч нь тохирсон цаг тухайд дахивар нөөцийг хүлээн авах үүрэгтэй.

Дөрөв. Төлбөр тооцоо

4.1 Дахивар нөөцийн 1 /нэг/ килограмм нь дор дурьдсан үнээр нийлүүлнэ.

Дахивар нөөц нэрс		1кг/₮
ЦААС	Цагаан цаас	-
	Бор цаас	-
ХУВАНЦАР	Ус, ундааны /PET/	-
	Ахуйн зөөлөн /HDPE/	-
	Подоон, авдар /PP/	-
	Вакум цонхны хуванцар хүрээ /PVC/	-
	Хөөсөнцөр	-
ГЯЛГАР УУТ	Пакет /бүт.савлагаа/	-
	Зөөлөн	-
ЛААЗ	Лааз	-
ТӨМӨР	Зузаан, нимгэн, ган, ширэм	-
МЕТАЛЬ	Зэс, гууль, хайлш, хөнгөн цагаан	-
ШИЛ	Дахин боловсруулах, дахин ашиглах	-

Худалдан авагч:

[Signature]

Бэлтгэн нийлүүлэгч:

[Signature]

- 4.2 Талууд ачилтын баримтыг үндэслэн тооцоо нийлэх бөгөөд тус тооцоо нийлсэн баримтыг үндэслэн Бэлтгэн нийлүүлэгч төлбөрийн нэхэмжлэл үйлдэнэ.
- 4.3 Худалдан авагч нь Бэлтгэн нийлүүлэгчийн төлбөрийн нэхэмжлэл хүлээн авснаас хойш ажлын 1 /нэг/ хоногийн дотор түүхий эдийн үнийг Төрийн банкны 210000298834 тоот дансанд шилжүүлсэн байна.
- 4.4 Дахивар нөөцийн үнэд өөрчлөлт оруулах тохиолдолд Талууд харилцан тохиролцож, үнийн өөрчлөлтийн талаар гарсан шийдвэрээ бичгээр үйлдэн баталгаажуулж, энэхүү гэрээнд нэмэлт хавсралт болгон оруулна.

Тав. Тээвэрлэлт

- 5.1. Худалдан авагч нь дахивар нөөцийг энэхүү гэрээний 3.3 дахь хэсэгт заасан хаягаар хүлээн авч тээвэрлэнэ.
- 5.2. Тээвэрлэлт хийх ачааны машиныг хуульчлал авах тал бүрэн хариуцна.

Зургаа. Талуудын эрх, үүрэг

6.1 Худалдан авагч дараах эрх эдэлж, үүрэг хүлээнэ. Үүнд:

- 6.1.1 Энэхүү гэрээнд заасан шаардлага хангасан дахивар хаягдал нийлүүлэхийг Бэлтгэн нийлүүлэгчээс шаардах эрхтэй.
- 6.1.2 Бэлтгэн нийлүүлэгчээс нийлүүлсэн дахивар нөөцийг 3.3 дахь хэсэгт заасан байршилд аюул осолгүй хүлээж авах, хадгалах, үйлдвэрлэлд ашиглах тал дээр хариуцлага хүлээж ажиллана.
- 6.1.3 Бэлтгэн нийлүүлэгчээс нийлүүлсэн дахивар нөөцийг Худалдан авагч хүлээж авсны дараах шалгалтаар гэмтэлтэй, чанрын шаардлага хангаагүй хаягдлын хорогдолыг бэлтгэн нийлүүлэгчид мэдэгдсэний үндсэн хорогдол тооцох эрхтэй.
- 6.1.4 Худалдан авагч Бэлтгэн нийлүүлэгчид дахивар хаягдлын төрөл, хэрхэн хуримтлуулах талаар зааварчилгаа өгөх үүрэгтэй.
- 6.1.5 Дахивар нөөцийг төлөвлөсөн хугацаандаа чирэгдэлгүй тогтмол хүлээн авах үүрэгтэй.
- 6.1.6 Дахивар нөөцийг өөрийн болон дахин боловсруулах үйлдвэрийн нөхцөл байдлаас шалтгаалан хүлээн авах боломжгүй тохиолдолд урьдчилан амаар болон бичгээр мэдэгдэх үүрэгтэй.
- 6.1.7 Гэрээнд заасан журмын дагуу төлбөр тооцоог бүрэн төлөх үүрэгтэй.
- 6.1.8 Хууль болон гэрээнд заасан бусад эрх, үүрэг.

6.2 Бэлтгэн нийлүүлэгч дараах эрх эдэлж, үүрэг хүлээнэ. Үүнд:

- 6.2.1 Гэрээнд заасны дагуу төлбөр тооцоог бүрэн хийхийг Худалдан авагчаас шаардах эрхтэй.
- 6.2.2 Гэрээнд заасны дагуу тогтоосон байршил, хугацаанд дахивар нөөцийг хүлээн авахыг Худалдан авагчаас шаардах эрхтэй.
- 6.2.3 Дахивар нөөцийн эмх цэгцтэй, чанрыг хангуулах үүрэг бүхийн байнгын ажилтан томилох үүрэгтэй.
- 6.2.4 Гэрээгээр хүлээсэн үүргийн дагуу дахивар хаягдлын нөөц бүрдүүлж аюулгүй хадгалалт, энэхүү гэрээний 2.1-д заасан шаардлага хангасан түүхий эдийг Худалдан авагчид хүлээлгэн өгөх үүрэг хүлээнэ.
- 6.2.5 Дахивар нөөцийг Худалдан авагчаас өгсөн зааврын дагуу ямар нэг шавхруу үлдэгдэлгүй, механик бэхэлгээ, нэмэлт биет, бохирдолгүй, хооронд нь холихгүй, эмх цэгцтэйгээр бэлтгэн нийлүүлэх үүрэгтэй.
- 6.2.6 Бэлтгэн нийлүүлэгч нь зөвхөн Худалдан авагч талд гэрээний дагуу дахивар нөөцийг нийлүүлэх үүрэгтэй.
- 6.2.7 Хууль болон гэрээнд заасан бусад эрх, үүрэг.

Худалдан авагч:

Б.Н.М.М.М.

Бэлтгэн нийлүүлэгч:

Б.Н.М.М.М.

Долоо. Хариуцлага

- 7.1. Талууд гэрээгээр хүлээсэн үүргээ биелүүлээгүйн улмаас нөгөө талд учирсан хохирлыг буруутай тал бүрэн хариуцаж, барагдуулна.
- 7.2. Талуудын аль нэг нь гэрээгээр хүлээсэн үүргээ биелүүлээгүй, зөрчил гаргасан тохиолдолд нөгөө тал уг зөрчлийг арилгах тухай мэдэгдлийг бичгээр хүргүүлнэ.
- 7.3. Талуудын аль нэг нь гэрээ цуцлах тухай саналаа нөгөө талдаа 7 (долоо) хоногийн өмнө мэдэгдсэнээр Гэрээг цуцалж болно.
- 7.4. Дараах тохиолдлын аль нэг бий болсон бол талууд энэхүү Гэрээг нэн даруй цуцлах ба учирсан хохирол, зардлыг буруутай талаар нөхөн төлүүлэх эрхтэй. Үүнд:
 - 7.4.1. Талууд гэрээний заалтыг ноцтой зөрчсөн, гэрээгээр хүлээсэн үүргээ 2 ба түүнээс дээш удаа биелүүлээгүй эсхүл зохих ёсоор биелүүлээгүй,
 - 7.4.2. Нөгөө талын тавьсан шаардлага, холбогдох дүрэм журам зөрчсөн;
- 7.5. Талууд гэрээ байгуулсантай холбогдон шууд болон шууд бусаар мэдсэн, олж авсан, талуудтай холбоотой бизнесийн нууцад хамаарах аливаа мэдээ, мэдээлэл, баримт (үүнд: бүх төрлийн гэрээ, хэлцэл, бараа материалын үнийн санал гэх мэт)-ыг нөгөө талын зөвшөөрөлгүйгээр өөрийн болон гуравдагч этгээдийн ашиг сонирхолд эсвэл гэрээний нөгөө талын эсрэг ашиглахгүй, аливаа гуравдагч этгээдэд амаар буюу бичгээр задруулахгүй, дамжуулахгүй байх үүргийг хугацаагүй хүлээнэ.
- 7.6. Хэрэв гэрээний 7.5 дахь хэсгийг зөрчсөн тохиолдолд учирсан бүх хохирол, хор уршгийг буруутай тал нь бүрэн хариуцаж, барагдуулна.

Найм. Давагдашгүй хүчин зүйл

- 8.1. Давагдашгүй хүчний шинжтэй нөхцөл байдал гэдэгт үерт автах, гал түймэрт нэрвэгдэх, дэлбэрэлтэд өртөх, газар хөдлөх, тахал болон бусад байгалийн хүчин зүйлс, мөн цэрэг дайны үйл ажиллагаа, хориг зэрэг аль нэг тал Гэрээгээр хүлээсэн үүргээ бүхэлд нь буюу хэсэгчлэн биелүүлэх боломжгүй нөхцөл байдал бий болохыг ойлгоно.
- 8.2. Давагдашгүй хүчний шинжтэй нөхцөл байдлын улмаас Гэрээгээр хүлээсэн үүргээ бүхэлд нь эсхүл хэсэгчлэн биелүүлэх боломжгүй байгаа тал нөгөө талдаа нэн даруй мэдэгдэх ба үүрэг гүйцэтгэх хугацаа дээрх нөхцөл байдал арилах хүртэл хугацаагаар сунгагдана.
- 8.3. Давагдашгүй хүчин зүйлийн улмаас Гэрээний хэрэгжилт бүхэлдээ буюу хэсэгчлэн саатсан тохиолдолд аль нэг тал нь нөгөө талдаа хандан Гэрээг дуусгавар болгох тухай хүсэлтээ бичгээр мэдэгдэх ба Гэрээг дуусгавар болгох эсэхийг Талууд харилцан тохиролцож шийдвэрлэнэ.

Ес. Маргаан шийдвэрлэх

- 9.1. Энэхүү гэрээтэй холбогдон үүссэн аливаа маргаан, санал зөрөлдөөн, үл ойлголцлыг Талууд харилцан зөвшилцөх аргаар шийдвэрлэнэ.
- 9.2. Хэрэв талууд аливаа маргаан, санал зөрөлдөөн, үл ойлголцлыг 9.1 дэх хэсэгт заасан аргаар шийдвэрлэж чадаагүй бол Монгол Улсын хууль тогтоомжийн дагуу Монгол Улсын шүүхээр шийдвэрлүүлнэ.

Арав. Бусад

- 10.1. Энэхүү гэрээ нь Талуудын бүрэн эрхт төлөөлөгчид гарын үсэг зурж, тамга (тэмдэг) даран баталгаажуулснаар хүчин төгөлдөр болж, Талууд гэрээгээр хүлээсэн үүргээ бүрэн биелүүлснээр дуусгавар болно.
- 10.2. Энэхүү Гэрээг 2 (хоёр) хувь үйлдсэн бөгөөд талууд тус бүр нэг хувийг хадгалах ба тэдгээр нь хууль зүйн хувьд адил хүчинтэй байна.

Худалдан авагч:

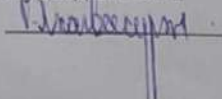

Бэлтгэн нийлүүлэгч:

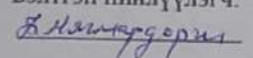

- 10.3. Гэрээнд нэмэлт, өөрчлөлт оруулах асуудлыг Талууд харилцан тохиролцож, Нэмэлт гэрээ байгуулсны үндсэн дээр шийдвэрлэнэ. Нэмэлт гэрээ нь энэхүү гэрээний салшгүй хэсэг байна.
- 10.4. Гэрээний Хавсралт болон бусад холбогдох баримт бичгүүд энэхүү гэрээний салшгүй хэсэг болно.
- 10.5. Энэхүү гэрээгээр зохицуулагдаагүй бусад харилцааг холбогдох хууль тогтоомжийн дагуу шийдвэрлэнэ.

ГЭРЭЭ БАЙГУУЛСАН:



Худалдан авагчийг төлөөлж:
 “Төвшин сайхан мөнх” холбоо
 НҮТББ-ийн Гүйцэтгэх захирал
 О. Дхагвасүрэн
 Утас: 9668-5858

Бэлтгэн нийлүүлэгчийг төлөөлж:
 “Баатарван транс” ХХК
 Гүйцэтгэх захирал
 Б. Дамдинсүрэн
 Утас: 91914899, 80104899



Худалдан авагч:

О. Дхагвасүрэн

Бэлтгэн нийлүүлэгч:

Б. Дамдинсүрэн



“ЦЭЦҮҮХ ТРЕЙД” ХХК

АЮУЛТАЙ ХОГ ХАЯГДАЛ ШИЛЖҮҮЛЭХ ГЭРЭЭ

Огноо: 2022 оны 06 сарын 02
Гэрээний дугаар: Ш-22/084

Хүлээн авагч:
“Цэцүүх Трейд” ХХК

Хаяг: Монгол улс, Улаанбаатар хот,
Баянгол дүүрэг, 5-р хороо /16010/,
Энхтайваны өргөн чөлөө 64/2 тоот
“Цэцүүх” оффис, үйлчилгээний төв
Утас: +976 70179777, +976 70180632

Үүсгэгч:
“Баатарван Транс” ХХК

Хаяг: Монгол улс, Улаанбаатар хот,
Сүхбаатар дүүрэг, 8-р хороо, Сүхбаатарын
талбай, Цэнтрал Тауэр 4 давхар, 408 тоот
Утас: 86046171, 91101442
Улсын бүртгэлийн гэрчилгээний дугаар:

БАТЛАВ.
"ЦЭЦҮҮХ ТРЕЙД" ХХК
ГҮЙЦЭТГЭХ ЗАХИРАЛ



БАТЛАВ.
"БААТАРВАН ТРАНС" ХХК
ЕРӨНХҮЙ ЗАХИРАЛ



АЮУЛТАЙ ХОГ ХАЯГДАЛ ШИЛЖҮҮЛЭХ ГЭРЭЭ

2022 оны 06 сарын 02 ний өдөр

№ Ш-22/084
Ү-

Улаанбаатар хот

Нэг талаас Цэцүүх трейд ХХК /цаашид "Хүлээн авагч" гэх/ төлөөлж Үйлдвэрийн дарга албан тушаалтай Б.Дарамбазар, Нөгөө талаас Баатарван Транс ХХК-г /цаашид "Үүсгэгч" гэх/ төлөөлж албан тушаалтай Байгаль орчны мэргэжилтэн тушаалтай Э.Оюун-Эрдэнэ бид харилцан тохиролцож Монгол улсын Иргэний хууль, Хог хаягдлын тухай хууль Засгийн газрын 2018 оны 116-р тогтоолын 1, 2-р хавсралт болох "Аюултай хог хаягдлыг түр хадгалах, цуглуулах, тээвэрлэх, дахин боловсруулах, устгах болон бүртгэх тайлагнах журам", Байгаль орчин, аялал жуулчлалын сайдын 2018 оны 02-р сарын 02-ны өдрийн А/21 тоот тушаал болон Байгаль орчны аюулгүй байдалтай холбогдох хууль, журмыг үндэслэн энэхүү гэрээг байгуулав.

Нэг. Гэрээний агуулга

- 1.1. Энэхүү гэрээгээр Аюултай хог хаягдал үүсгэгчээс аюултай хог хаягдлын дагалдах бичгийн дагуу түүнээс гарч байгаа аюултай хог хаягдлыг хүлээн авагч нь хүлээн авч хадгалах, дахин боловсруулах, устгалд оруулах, үүсгэгч нь хүлээн авагчид тохиролцсон үнийг төлөх болон талуудын эдлэх эрх, үүрэг хариуцлагын талаар зохицуулна.
- 1.2. Эл гэрээгээр шууд зохицуулагдаагүй бусад харилцааг Монгол улсын Хог хаягдлын тухай хууль, Иргэний хууль болон бусад хууль тогтоомжоор зохицуулна.
- 1.3. Аюултай хог хаягдлын тоо хэмжээ, төрөл болон үнийн талаар гэрээний Хавсралт 1-т тусгах ба талууд гэрээний хугацаанд аюултай хог хаягдлыг шилжүүлэх бүртгээ дагалдах бичгийг гэрээнд хавсаргах ба энэ нь гэрээний салшгүй хэсэг байна.

Хоёр. Аюултай хог хаягдалд тавигдах шаардлага

- 2.1. Аюултай хог хаягдлыг ангилан ялгаж "Аюултай хог хаягдал" гэсэн гэмдэглэгээтэй байна.
- 2.2. Аюултай хог хаягдал савласан сав бүр нь ямар химийн бодис хадгалж байсан тухай нэр шошготой байна.
- 2.3. Үүсгэгч нь аюултай хог хаягдлыг шилжүүлэх бүртгээ үүссэн болон хуримтлагдсан хог хаягдлын хэмжээний талаарх бүртгэлийг хүлээн авагчид шилжүүлнэ.
- 2.4. Аюултай хог хаягдлыг шилжүүлэхдээ БОАЖЯ Сайдын 2018 оны 02-р сарын 02-ны өдрийн А/21 тоот тушаалын 1-р хавсралтад заасан маягтын дагуу дагалдах бичгийг бүрдүүлж өгнө.
- 2.5. Аюултай хог хаягдлын савыг суллаж онц хортой, тэсрэмтгий, шатамхай бодис /түхэйлбэл цианид натри гэх мэт/ -г тухайн бодисын шинж чанарт тохирсон үүсмалаар цэвэрлэсэн байна. Хоосон сав нь ЗГ-н 2018 оны 116-р тогтоолын 1-р хавсралтын 5.7-5.9-д заасан шаардлагыг хангасан байвал зохино.

Хуудсыг баталгаажуулсан:

Хуудас 2/10

- 2.6. Үүсгэгч Аюултай хог хаягдлыг “Аюултай хог хаягдал” тээвэрлэх тусгай зөвшөөрөл бүхий Аж ахуй нэгжийн тээврийн хэрэгслээр ачиж, тээвэрлүүлж хүлээн авагчид шилжүүлнэ.

Гурав. Аюултай хог хаягдлыг шилжүүлэх хугацаа, төлбөр төлөх нөхцөл

- 3.1. Гэрээний үргэлжлэх хугацаа нь 2022 оны 06 сарын 01 өдрөөс 2023 оны 06 сарын 01 өдрийг хүртэл 1 /нэг/ жилийн хугацаатай байна.
- 3.2. Эхний нийлүүлэлт нь гэрээ байгуулагдсанаас хойш 10 хоногийн дотор үүсгэгч нь хүлээн авагчид шилжүүлсэн байна.
- 3.3. Энэхүү гэрээний №1-д хавсралтад заасан Үүсгэгчээс гарах хаягдлын урьдчилсан төлөвлөгөөний дагуу аюултай хог хаягдалын хуримтлал үүссэн тохиолдолд үүссэн хаягдлын хэмжээнээс хамаарч 90-ээс 180 хоногт аюултай хог хаягдлыг хүлээн авагчид шилжүүлсэн байна.
- 3.4. Үүсгэгч нь аюултай хог хаягдлаа шилжүүлэх тухай хүсэлтээ хүлээн авагчид албан бичгээр эсвэл info@tsetsuuh.mn хаягаар 5-аас доошгүй хоногийн өмнө мэдэгдэнэ. Хүлээн авагч тал үүсгэгч болон тээвэрлэгчтэй харилцан тохиролцож хүлээн авагчийн байранд аюултай хог хаягдал хүргэх хугацааг товлон.
- 3.5. Хүлээн авагч нь үүсгэгчээс аюултай хог хаягдал шилжин ирэх товлосон өдөр, цагт аюултай хог хаягдлыг хүлээн авах хариуцсан ажилтнаа бэлэн байлгаж, зохих журмын дагуу хаягдлыг хүлээн авна.
- 3.6. Үүсгэгчийн шилжүүлэх аюултай хог хаягдлын хэмжээ, тоо ширхгийг гэрээний хавсралт №2-д заасан төлбөр тооцооны тарифын дагуу харгалзуулан тооцож тухайн үед шилжүүлэх аюултай хог хаягдлын төлбөрийн хэмжээ гарна.
- 3.7. Аюултай хог хаягдлыг хүлээн авагч хүлээн авах үед үүсгэгчээс ирүүлсэн дагалдах бичигт дурдсан мэдээлэл зөрсөнөөс үүдэж гэрээний үнэ өөрчлөгдөж болно. Энэ тохиолдолд хог хаягдлыг хүлээн авах үед тооцож гаргасан үнээр бодож үүсгэгч хүлээн авагчид төлбөрийг төлнө.
- 3.8. Үүсгэгч нь гэрээний төлбөрийг аюултай хог хаягдлыг хүлээн авагчид шилжүүлэх тухай захиалга өгснөөс хойш ажлын 3 хоногийн дотор Цэцүүх трейд ХХК-ийн Голomt банкны 1715132986 тоот дансанд төлбөрийн нэхэмжлэхийн дагуу 100 хувь төлнө.
- 3.9. Үүсгэгч нь хүлээн авагчийн тусгай зориулалтын тээврийн хэрэгслээр аюултай хог хаягдлыг тээвэрлүүлж, хүргэлтийн цэг дээр хүргүүлж болно. Хүлээн авагчийн тээврийн хэрэгслээр хог хаягдал ачиж, тээвэрлүүлэх тохиолдолд тусад нь аюултай хог хаягдал тээвэрлэх гэрээ байгуулан, гэрээний дагуу зохих төлбөрийг төлнө.

Дөрөв. Талуудын эрх, үүрэг

4.1 Үүсгэгчийн эрх, үүрэг:

- 4.1.1 Үүсгэсэн аюултай хог хаягдлаа гэрээнд заасан хугацааны дотор хүлээн авахыг хүлээн авагчаас шаардах эрхтэй.
- 4.1.2 Үүсгэгч нь гэрээний 2.5-д заасан шаардлагыг хангасан аюултай хог хаягдлыг хүлээн авагчид хүлээлгэн өгнө.
- 4.1.3 Үүсгэгч нь Аюултай хог хаягдлын дагалдах бичгийг 4 хувь үйлдэж, гарын үсэг тамга тэмдэг дарж өөртөө 1 хувь, тээвэрлэгчид 1 хувь, хүлээн авагчид 2 хувийг илгээж, хүлээн авагчаас хүлээн авсан гарын үсэг, тамга тэмдэг дарагдсан 1 хувь дагалдах бичгийг буцаан авна.
- 4.1.4 Аюултай хог хаягдлыг хүлээн авагчид хүргэх тээврийн зардлыг хариуцна.

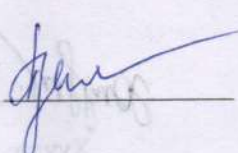

Хуудсыг баталгаажуулсан:



Хуудас 3/10

- 4.1.5 Үүсгэгч Аюултай хог хаягдлыг хүлээн авагчаар тээвэрлүүлэхээр бол тусад нь аюултай хог хаягдал тээвэрлэх гэрээ байгуулна.
- 4.1.6 Гэрээгээр тохиролцсон төлбөрийг хүлээн авагчид хугацаанд нь төлнө.
- 4.1.7 Шилжүүлэх аюултай хог хаягдлын талаарх мэдээллийг хүлээн авагчид үнэн зөв мэдээлнэ. Худал, буруу ташаа мэдээлснээс бусдын эрүүл мэнд, амь нас, талуудын эд хөрөнгө болон байгаль орчинд хохирол учирвал үүнээс үүсэх хохирлыг үүсгэгч тал хариуцна.
- 4.1.8 Үүсгэсэн аюултай хог хаягдлаа хүлээн авагчид шилжүүлэх тухайгаа 5-аас доошгүй хоногийн өмнө хүлээн авагчид мэдэгдэнэ.

4.2 Хүлээн авагчийн эрх, үүрэг

- 4.2.1 Үүсгэгчээс Гэрээний 2.5-д заасан шаардлагыг хангасан аюултай хог хаягдлыг хүлээн авах эрхтэй.
- 4.2.2 Үүсгэгчээс шилжүүлсэн аюултай хог хаягдал нь гэрээний 2.5-д заасан шаардлагыг хангаагүй, дагалдах бичигт үл зохицол үүссэн, тоо, хэмжээтэйгээ зөрж байвал уг хаягдлыг хэсэгчлэн болон бүхэлд нь хүлээн авахаас татгалзах эрхтэй.
- 4.2.3 Үүсгэгч нь хүндэтгэн үзэх шалтгаангүйгээр аюултай хог, хаягдлыг гэрээнд заасан буюу товлосон хугацаанаас 30-аас дээш хоногоор хүлээн авагчид шилжүүлэлгүй хоцроовол хүлээн авагч тал гэрээг нэг талын санаачлагаар цуцлах эрхтэй.
- 4.2.4 Аюултай хог хаягдал хүлээн авсан төлбөр тооцоог үүсгэгчээс гэрээнд заасан хугацааны дотор төлөхийг шаардах эрхтэй.
- 4.2.5 Аюултай хог хаягдлыг хүлээж авсан актыг үүсгэгчид гаргаж өгнө.
- 4.2.6 Хүлээн авагч аюултай хог хаягдлыг хүлээн авснаас хойших түүний хадгалалт, устгал, дахин боловсруулалтыг хариуцна.
- 4.2.7 Үүсгэгчээс Аюултай хог хаягдал шилжиж ирэх үед хариуцсан ажилтнаа бэлэн байлгаж, зохих журмын дагуу хаягдлыг хүлээн авна.

Тав. Аюултай хог хаягдлыг шилжүүлэх, шилжүүлэн авах

- 5.1. Үүсгэгч гэрээгээр тохиролцсон хугацаандаа аюултай хог хаягдлыг хүлээн авах цэг буюу Төв аймаг, Сэргэлэн сум, 1-р багийн нутаг дэвсгэрт орших “ЦЭЦҮҮХ ПЕ&ПП ДАХИН БОЛОВСРУУЛАХ ЭКО ҮЙЛДВЭР”-г хүргэнэ.
- 5.2. Үүсгэгч гэрээнд заасан шилжүүлэх хугацаанаасаа өмнө аюултай хог хаягдлыг шилжүүлэх эрхтэй ба ингэх тохиолдолд Хүлээн авагчид энэ тухай 5-аас доошгүй хоногийн өмнө мэдэгдсэн байна.
- 5.3. Үүсгэгч аюултай хог хаягдлаа “Аюултай хог хаягдал” тээвэрлэх тусгай зөвшөөрөлтэй аж ахуй нэгжийн тусгай зориулалтын, зохих тэмдэг тэмдэглэгээтэй тээврийн хэрэгслээр ачиж, тээвэрлүүлэн Хүлээн авагчид хүргэж өгнө.
- 5.4. Талууд аюултай хог хаягдлыг хүлээлцэхдээ дагалдах бичиг болон гэрээнд заасан тоо, хэмжээтэй нийцэж байгаа эсэх, үл зохицол байгаа эсэхийг шалгах ба нийцэж байвал энэ тухай акт үйлдэж гарын үсэг зурж хүлээн авагч тал хүлээн авна.
- 5.5. Аюултай хог хаягдал нь гэрээний 4.2.2-г заасан шаардлагыг хангаагүй тохиолдолд хүлээн авагч хэсэгчлэн болон бүхэлд нь хүлээн авахаас татгалзаж болно. Энэ тохиолдолд Аюултай хог хаягдлыг үүсгэгчид буцааж хүргэхтэй холбогдон гарах зардлыг үүсгэгч тал хариуцна.



Хуудсыг баталгаажуулсан:

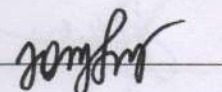

Хуудас 4/10

Зургаа. Өмчлөх эрх шилжих

- 6.1. Үүсгэгч нь аюултай хог хаягдлыг Хүлээн авагчид дагалдах бичгээр хүлээлгэн өгөх хүртэл хог хаягдлын өмчлөгч байна.
- 6.2. Үүсгэгч нь хог хаягдлыг хүлээн авагчид ачиж, тээвэрлэн хүлээн авах цэг дээр дагалдах бичгээр хүлээлгэн өгснөөр өмчлөх эрх хүлээн авагчид шилжсэн гэж үзнэ.
- 6.3. Аюултай хог хаягдлыг хүлээн авах цэг дээр хүлээн авагчид хүлээлгэн өгөх хүртэл түүний үр шим, эрсдэл үүсгэгчид байх ба хүлээн авагчид хүлээлгэн өгснөөр үр шим, эрсдэл хүлээн авагчид шилжинэ.

Долоо. Хариуцлага, маргаан шийдвэрлэх журам

- 7.1. Аль нэг тал нь гэрээгээр хүлээсэн үүргээ зөрчсөн эсхүл үүргээ зохих ёсоор гүйцэтгээгүйн улмаас нөгөө талдаа учирсан аливаа хохирлыг холбогдох нотлох баримтад үндэслэн бүрэн хариуцаж нөхөн төлнө.
- 7.2. Үүсгэгч энэ гэрээний 3.8-д заасны дагуу үнийг төлөх хугацааг хэтрүүлсэн бол Талууд харилцан тохиролцож уг хугацааг сунгаснаас бусад тохиолдолд гүйцэтгээгүй үүргийн үнийн дүнгийн 0.1 хувьтай тэнцэх хэмжээний алдангийг хэтрүүлсэн хоног тутамд Хүлээн авагчид төлнө.
- 7.3. Хэрэв Хүлээн авагч нь Үүсгэгчээс ирүүлсэн хог хаягдлыг энэ гэрээний 3.4-т заасан хугацааны дотор зохих журмын дагуу хүлээн аваагүй, хугацааг хожимдуулсан бол Талууд харилцан тохиролцож уг хугацааг сунгаснаас бусад тохиолдолд гэрээгээр тохиролцсон үнийн дүнгийн 0.1 хувьтай тэнцэх хэмжээний алдангийг хэтрүүлсэн хоног тутамд Үүсгэгчид төлнө.
- 7.4. Алдангийн нийт дүн гүйцэтгээгүй үүргийн үнийн дүнгийн 10%-аас хэтрэхгүй байна.
- 7.5. Талууд гэрээнээс татгалзах болон цуцлах үндэслэлийг иргэний хуулиар зохицуулна.
- 7.6. Үүсгэгч тал аюултай хог хаягдлыг хүлээн авагчид шилжүүлэхдээ дагалдах бичиг болон гэрээний хавсралт 1-д заасан тоо хэмжээ, химийн бодисын нэр хаягийг үнэн зөв мэдүүлэх үүрэгтэй бөгөөд буруу, зөрүүтэй худал мэдээлсэнээс болж гэрээний үнийн дүн өөрчлөгдөх, эсвэл үүнээс үүдэж хохирол учирвал хүлээн авагч хариуцахгүй болно.
- 7.7. Энэ гэрээтэй холбогдон Талуудын хооронд үүссэн аливаа санал зөрөлдөөн, маргаантай асуудлыг Талууд эв зүйгээр хэлэлцэн шийдвэрлэхийг чармайх бөгөөд ийнхүү шийдвэрлэж чадаагүй бол маргааныг Монгол улсын шүүхээр шийдвэрлүүлнэ.

Найм. Давагдашгүй хүчин зүйл

- 8.1. Гэнэтийн болон давагдашгүй хүчний шинжтэй нөхцөл байдал гэдэгт үерт автах, гал түймэрт нэрвэгдэх, дэлбэрэлтэд өртөх, газар хөдлөх, зуд болох, тахал болон бусад байгалийн хүчин зүйлс мөн цэрэг дайны үйл ажиллагаа, төрийн эрх барих байгууллагын шийдвэр буюу экспорт, импортын хориг, ажил хаялт, үйлдвэрлэгчийн бүх төрлийн сул зогсолт зэрэг талуудын үйл ажиллагаанаас үл хамаарах үндэслэлээр энэхүү гэрээг зохих ёсоор биелүүлэх боломжгүй байдлыг бий болгохыг ойлгоно.
- 8.2. Гэнэтийн болон давагдашгүй хүчний шинжтэй нөхцөл байдлын улмаас гэрээ биелэгдэх боломжгүй тохиолдолд талууд бие биедээ нэн даруй мэдэгдэх ба гэрээний хугацаа дээрх

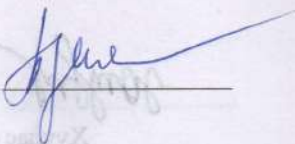

Хуудсыг баталгаажуулсан:

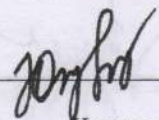

Хуудас 5/10

нөхцөл байдал арилах хүртэл хугацаагаар сунгагдах буюу тодорхой хугацаа зааж сунгаж болно.

8.3. Гэнэтийн болон давагдашгүй хүчний шинжтэй нөхцөл байдлын улмаас бараа материал утсан, дутсан тохиолдолд шилжүүлэн хүлээлгэн өгөх хүртэлх эрсдэлийг үүсгэгч, шилжүүлэн хүлээн авснаас хойших эрсдэлийг хүлээн авагч хариуцна.

8.4. Гэнэтийн болон давагдашгүй хүчний шинжтэй нөхцөл байдлыг зохиомлоор буюу болгоомжгүйгээр бий болгосноос бусад тохиолдолд форс мажорын нөхцлөөс шалтгаалан учирсан хохирлыг хариуцах үүргээс талууд чөлөөлөгдөнө.

Ес. Бусад зүйл

9.1. Энэхүү гэрээний хэрэгжилтийн явцад гэрээнд аливаа нэмэлт, өөрчлөлт оруулах тохиолдолд бичгээр үйлдэж эрх бүхий албан тушаалтан гарын үсэг зурж, тамга даран баталгаажуулснаар хүчин төгөлдөр болно.

9.2. Гэрээнд оруулах нэмэлт, өөрчлөлтийг зөвхөн бичгээр оруулах ба талуудын эрх бүхий албан тушаалтнууд гарын үсэг зурж, тамга даран баталгаажуулснаар хүчин төгөлдөр болно.

9.3. Энэхүү гэрээг Монгол хэл дээр хоёр хувь үйлдэж, Үүсгэгч тал 1 хувь, Хүлээн авагч тал 1 хувийг тус тус хадгалсан нь хуулийн ижил хүчинтэй.

ГЭРЭЭ БАЙГУУЛСАН:

Үүсгэгч талыг төлөөлж:

Баатарван Транс ХХК-ийн байгаль орчны мэргэжилгэн

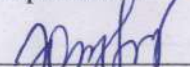
 /Э.Оюун-Эрдэнэ/

Суурин утас:

Гар утас: 86046171

Регистер: 5439183

УБ гэрчилгээний дугаар: 9019080078

Химийн бодис ашиглах, импортлох тусгай зөвшөөрлийн дугаар:

Хаяг: Сүхбаатар дүүрэг, 8-р хороо, Сүхбаатарын талбай, 4 давхар 408 тоот

Email хаяг: ecology@baatarvantrans.mn

Хүлээн авагч талыг төлөөлж:

Цэцүүх Трейд ХХК-ийн Үйлдвэрийн дарга

 /Б.Дарамбазар /

Нягтлан бодогч

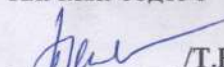
 /Т.Буяндэлгэр/

Суурин утас: 70189778

Гар утас: 99057786

Регистер: 2066521

УБ гэрчилгээний дугаар: 9011026056

Тусгай зөвшөөрлийн дугаар: Б-000001

Хаяг: Баянгол дүүрэг, 5-р хороо,

Энхтайвны өргөн чөлөө – 64/2, Цэцүүх

Трейд ХХК-ийн оффис, үйлчилгээний байр

Email хаяг: Darambazar@tsetsuuh.mn

Шуудангийн хаяг: ШХ-1138

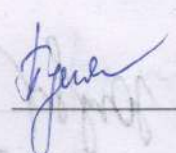
 Хуудсыг баталгаажуулсан:

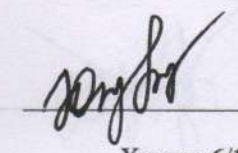
 Хуудас 6/10

"Цэцүүх Трейд" ХХК, "Баатарван Транс" ХХК-ийн хооронд
байгуулсан Аюултай хог хаягдал илжлүүлэх
2022 оны 06 дугаар сарын -ны өдрийн
Ш-22/..... тоот гэрээний Хавсралт № 01

2022-2023 онд БААТАРВАН ТРАНС ХХК-ИЙ ЖИЛД УСТГУУЛАХ
АЮУЛТАЙ ХОГ ХАЯГДЛЫН ХЭМЖЭЭ

№	Тухайн сав баглаа агуулагдаж бодисын мэдээлэл	Аюултай хог хаягдлын савны төрөл	Жилд үүсэх тоо хэмжээ / ш, кг, тонн /			
			1-р улирал	2-р улирал	3-р улирал	4-р улирал
1	Тосны шүүр /Нийлэг тос/		60 ш	60 ш	60 ш	60 ш
2	Хортгой бодисын үлдэгдэл агуулсан сав /хөдөлгүүрийн тос, тосол/		50 ш	50 ш	50 ш	50 ш
3	Бохирдсон материал /хөдөлгүүрийн тос, тосол/		25 кг	25 кг	25 кг	25 кг

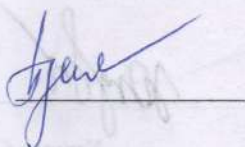

Хуудсыг баталгаажуулсан:

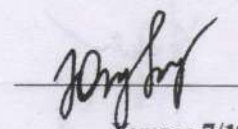





Хуудас 7/10

"Цэцүүх Трейд" ХХК, "....." ХХК-ийн хооронд
байгуулсан Аюултай хог хаягдал илгээх
2022 оны 5 дугаар сарын 25-ны өдрийн
Ш-22/2022 тоот гэрээний Хавсралт № 02





ХИМИЙН ХОРТОЙ БОДИС ХАДГАЛСАН ХАЯГДАЛ ХУВАНЦАР САВ
ДАХИН БОЛОВСРУУЛАХ ҮЙЛЧИЛГЭЭНИЙ ХӨЛСНИЙ ТАРИФ

(тээврийн зардал багтаагүй үнэ болно)

№	Үйлчилгээний төрөл	Хог хаягдлын төрлийн код	Зураг	Хэмжих нэгж	Нэгж үнэ төг
1	Химийн бодисын хаягдал хуванцар, сав, канистр 0,5л, 1л, 2,5л, 5л, 10л, 25л, 50л, 60л,	150109		1кг	1150
2	Химийн бодисоор бохирдсон тостой Цаасан болон кардонон сав баглаа боодол	150101		1кг	1150
3	Химийн хуванцар торх 100л	150109		1ш	4800
4	Химийн хуванцар торх 200л	150109		1ш	7900
5	Химийн хуванцар ИВС танк 1000л	150109		1ш	26000

Хуудсыг баталгаажуулсан:

Хуудас 8/10

6	Хортой бодисоор бохирдсон шингээгч, бохир алчуур материал, тусгайлан заагдаагүй хамгаалалтын хувцас, автомашины агаар шүүгч фильтр	150201	 	1кг	1930
7	Полипропилен уут, шуудай, 25кг, 50 кг, 1 тн big bag шуудай/	150109		1кг	1380
8	Төмөр торх, сав 20л, 50л, 120л, 200л			1кг	900

Тайлбар. 1. Дээрх үнэнд химийн хортой бодис хадгалсан хаягдал хуванцар савыг хадгалах, дахин боловсруулах үйлчилгээний хөлс бөгөөд тээврийн зардал ороогүй болно.

2. Химийн хортой бодис хадгалсан хуванцар савыг хүлээн авагч авахдаа жинлэж авах ба бага хэмжээтэй тохиолдолд тн-ийг килограммд шилжүүлж тооцно.

ҮҮСГЭГЧ ТАЛЫГ ТӨЛӨӨЛЖ:

Үүсгэгч талыг төлөөлж:
Баатарван Транс ХХК-ийн байгаль орчны мэргэжилтэн

_____ /Э.Оюун-Эрдэнэ/

Суурин утас:
Гар утас: 86046171
Регистер: 5439183
УБ гэрчилгээний дугаар: 9019080078
Ашиглах тусгай зөвшөөрлийн дугаар:
Хаяг: Сүхбаатар дүүрэг, 8-р хороо,
Сүхбаатарын талбай, Цэнтрал Тауэр, 4
давхар, 408 тоот
Email хаяг: ecology@baatarvantrans.mn
Шуудангийн хаяг:

ХҮЛЭЭН АВАГЧ ТАЛЫГ ТӨЛӨӨЛЖ:

Хүлээн авагч талыг төлөөлж:
Цэцүүх Трейд ХХК-ийн
Үйлдвэрийн дарга

_____ /Б.Дарамбазар/

Нягтлан бодогч
_____ /Т.Буяндэлгэр/
Суурин утас: 70189778
Гар утас: 99057786
Регистер: 2066521
УБ гэрчилгээний дугаар: 9011026056
Тусгай зөвшөөрлийн дугаар: Б-000007
Хаяг: Баянгол дүүрэг, 5-р хороо,
Энхтайвны өргөн чөлөө – 64/2, Цэцүүх
Трейд ХХК-ийн оффис, үйлчилгээний байр
Email хаяг: Darambazar@tsetsuuh.mn
Шуудангийн хаяг: ШХ-1138

Хуудсыг баталгаажуулсан:

Хуудас 9/10

Байгаль орчин, аялал жуулчлалын сайдын
2018 оны 02 сарын 02-ны өдрийн А/21 дугаар
тушаалын 1 дүгээр хавсралт

АЮУЛТАЙ ХОГ ХАЯГДАЛ ХАЯГДЛЫН ДАГАЛДАХ БИЧИГ

№

Дагалдах бичгийн дугаар:

/шаардлагатай тохиолдолд нэмэлт хуудас хэрэглэнэ./

1. Үүсгэгчийн талаарх мэдээлэл: Аюултай хог хаягдал үүсгэгчийн бүртгэлийн дугаар: Ү- Аюултай хог хаягдал үүсгэгч байгууллагын нэр:								
2. Аюултай хог хаягдлыг хүлээлгэн өгсөн: Овог нэр Албан тушаалтан Гарын үсэг: Огноо: 2022он сар.....өдөр								
3. Тээвэрлэгчийн талаарх мэдээлэл: 1/ Тээврийн хэрэгслийн улсын дугаар: Тээвэрлэгчийн бүртгэлийн дугаар:.....								
4. Аюултай хог хаягдлын талаарх мэдээлэл:								
	Аюултай хог хаягдлын нэр	Аюулын ангилалын зэрэглэл	Савлаганы бүлэг	Савны дугаар Төрөл		Хэмжээ	Нэгж /кг Эсвэл/ ш	Аюултай хог хаягдлын код
1								
2								
3								
4								
4. Тээвэрлэх үед анхаарах нэмэлт зааварчилгаа, мэдээлэл:								
6. Аюултай хог хаягдлыг хүлээн авсан тээвэрлэгч : 1. Овог нэр:..... Гарын үсэг:..... 2022он сар.....өдөр								
7. Үл зохицол:								
8. Аюултай хог хаягдлыг хүлээн авагчийн талаарх мэдээлэл: Аж ахуйн нэгжийн нэр: ЦЭЦҮҮХ ТРЕЙД ХХК Цэцүүх трейд ХХК бүртгэлийн дугаар: Б-00007 Ү-001123 Аюултай хог хаягдлыг хүлээн авсан: Овог нэр : Цэцүүх трейд ХХК Албан тушаал Гарын үсэг/ тамга / Огноо 2022 он сар ... өдөр								

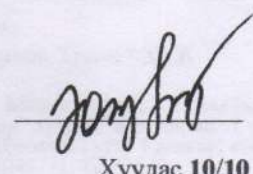

Хуудсыг баталгаажуулсан:

Хуудас 10/10

АЮУЛТАЙ ХОГ ХАЯГДАЛ ШИЛЖҮҮЛСЭН
ГЭРЭЭ ДҮГНЭСЭН АКТ

Дугаар А/22/12

2022 оны 04 сарын 18-ны өдөр

Улаанбаатар хот

Нэг. Агуулга

1.1 Монгол улсын Хог хаягдлын тухай хууль Засгийн газрын 2018 оны 116-р тогтоолын 1, 2-р хавсралт болох “Аюултай хог хаягдлыг түр хадгалах, цуглуулах, тээвэрлэх, дахин боловсруулах, устгах болон бүртгэх тайлагнах журам”, Байгаль орчин, аялал жуулчлалын сайдын 2018 оны 02-р сарын 02-ны өдрийн А/21 тоот тушаал –н дагуу “ЦЭЦҮҮХ ТРЕЙД” ХХК болон “БААТАРВАН ТРАНС” ХХК-ийн хооронд байгуулсан 2021 оны 04 сарын 08-ний өдрийн Ш-21/027 “Аюултай хог хаягдал шилжүүлэх гэрээ”-г дүгнэх

Хоёр. Гэрээний дүгнэлт

- 2.1. Үүсгэгч тал(Ү-001377) “БААТАРВАН ТРАНС” ХХК нь Аюултай хог хаягдал шилжүүлэх Ш-21/027 тоот дугаартай гэрээний хоёрдугаар хавсралтын дагуу 2021 оны 04 дугаар сарын 08-наас 2022 оны 04 дугаар сарын 08-ныг хүртэл тостой материал - 13 кг, канистр - 40 кг, тосны шүүр - 55 кг (аюултай хог хаягдал)-ыг шилжүүлж хүлээлгэн өгсөн болно.
- 2.2. 2021 оны 04 сарын 08-ны өдөр байгуулсан Ш-21/027 -тоот гэрээний хэрэгжилтийг “БААТАРВАН ТРАНС” ХХК-иас бүрэн хангасан болно.

Гурав. Төлбөр тооцоо

- 3.1. “БААТАРВАН ТРАНС” ХХК нь Байгаль орчин, аялал жуулчлалын сайдын 2018 оны 02-р сарын 02-ны өдрийн А/21 тоот тушаалын аюултай хог хаягдлын жагсаалтын 150109*, 150201* кодоод хамаарагдах “Химийн хортой болон аюултай бодис агуулсан сав баглаа боодол”-ыг дахин боловсруулах, устгах үйлчилгээний хөлс 177,240 төгрөгийн төлбөрийг бүрэн төлж барагдуулсан болно.

ЗӨВШӨӨРСӨН:

“ЦЭЦҮҮХ ТРЕЙД” ХХК-ийг төлөөлж:

Үйлдвэрийн дарга

_____ /Б.Дарамбазар /
(Утас: 99057786)

Нягтлан бодогч

_____ /Т.Буяндэлгэр /
Суурин утас: 70189778

Хаяг: Баянгол дүүрэг, 5-р хороо,
Энхтайвны өргөн чөлөө – 64/2, Цэцүүх
Трейд ХХК-ийн оффис, үйлчилгээний байр
Цахим хаяг: darambazar@tsetsuuh.mn

Аюултай хог хаягдал хүлээн авагчийн
бүртгэлийн дугаар: № Ү-001123

“БААТАРВАН ТРАНС” ХХК-ийг
төлөөлж:

_____ /Э.Оюун-Зориг /
860461771
(Утас: _____)
Нягтлан бодогч
_____ /Д.Амгалан /
Суурин утас: _____



Хаяг: ЦЭД, 8р хороо, Цэцүүлэн тал
408 тоот
Цахим хаяг: ecology@baatarvantrans.mn

Аюултай хог хаягдал үүсгэгчийн
бүртгэлийн дугаар: № Ү- 001377

АЮУЛТАЙ ХОГ ХАЯГДАЛ ХАЯГДЛЫН ДАГААДАХ БИЧИГ

№
 Дагалдах бичгийн дугаар
 /шаардлагагүйгээр /

1. Үүсгэгчийн талаарх мэдээтэл: *Уул уурхайн засварын хэлтэсийн үндэсний сав*
 Аюултай хог хаягдал үүсгэгчийн бүртгэлийн дугаар: *У-001392*
 Аюултай хог хаягдал үүсгэгч байгууллагын нэр: *"Свайтэрбэл Транс" ХХК*

2. Аюултай хог хаягдлыг хүлээлгэн авсан:
 Овог нэр: *Г. Билэгтөр* Албан тушаалтан: *ХХБ-ийн нэртэй дотуур* Гарын үсэг: _____ Огноо: *2022 он 12 сар 22 өдөр*

3. Тээвэрлэгчийн талаарх мэдээтэл:
 1/ Тээврийн хэрэгслийн урсан дугаар: *3215 458* Тээвэрлэгчийн бүртгэлийн дугаар: _____

4. Аюултай хог хаягдлын талаарх мэдээтэл:

Аюултай хог хаягдлын нэр	Аюулын ангилалын зэрэглэл	Савлагч нь бүлэг	Савны		Хэмжээ	Нэгж /кг Эхлэл/ш	Аюултай хог хаягдлын код
			дугаар	Төрөл			
1. <i>Киртийн тэдгээн хадгачдын сав</i>	X					ш	15 0 1 04
2.							
3.							
4.							

4. Тээвэрлэх үед анхаарах нэмэлт зааварчлалта, мэдээтэл:

6. Аюултай хог хаягдлыг хүлээн авсан тээвэрлэгч:
 1. Овог нэр: *Бадрагсайхан* Гарын үсэг: _____ 2022 он *10* сар *19* өдөр

7. Үл зохихыг:

8. Аюултай хог хаягдлыг хүлээн авагчийн талаарх мэдээтэл:
 Аж ахуйн нэгжийн нэр: **ЦЭЦҮҮХ ТРЕЙД ХХК**
 Цэцүүх трейд ХХК бүртгэлийн дугаар: **Б-00007 У-001123**
 Аюултай хог хаягдлыг хүлээн авсан:
 Овог нэр: *Ц. Доржпүрэв* Албан тушаал: *Засагч* Гарын үсэг: _____ Огноо: *2022 он 11 сар 1 өдөр*

Г. Билэгтөр

Хуудсыг баталгаажуулсан:



БАТЛАВ:

“БААТАРВАН ТРАНС” ХХК-ИЙН
ЕРӨНХИЙ МЕНЕЖЕР *Б. Дамдинсүрэн* ДАМДИНСҮРЭН/



БАТЛАВ: “Гурвантэс ЭМТ”-ийн дарга

[Signature] /З.ОЮУНЦЭЦЭГ/



ЭМНЭЛГИЙН ХОГ ХАЯГДАЛ УСТГАХ, МЭС ЗАСЛЫН БАГАЖ ХЭРЭГСЭЛ АРИУТГАХ ҮЙЛЧИЛГЭЭ ҮЗҮҮЛЭХ ГЭРЭЭ

2021 он 01-р сар 01-ны өдөр

№.....

Гурвантэс сум

Нэг: Нийтлэг үндэслэл

1.1 Энэхүү гэрээний зорилго:

Монгол улс, Өмнөговь аймаг, Гурвантэс сумын нутагт орших “Баатарван Транс” ХХК “гэрээлэгч” болон нөгөө талаас Монгол улс, Өмнөговь аймаг Гурвантэс сумын Эрүүл Мэндийн төв “гүйцэтгэгч”-нар эмнэлгийн халдвартай хог хаягдал цуглуулах тээвэрлэх устгах, эмнэлгийн халдвартай багаж хэрэгсэл халдваргүйтгэх ариутгах талаар харилцан тохиролцсоны үндсэн дээр холбогдох хууль тогтоомжийн хүрээнд ажил гүйцэтгэх гэрээг байгуулах, хэрэгжүүлэх дүгнэхтэй холбогдсон харилцааг зохицуулах оршино.

2.1 Нэг талаас: Захиалагч гэх “Баатарван Транс” ХХК 5439183 регистрийн дугаартай байгууллага

2.2 Нөгөө талаас: Гүйцэтгэгч гэх Гурвантэс сумын “Эрүүл Мэндийн Төв” нар харилцан тохиролцсоны үндсэн дээр энэхүү гэрээг байгуулав.

Хоёр: Гэрээ байгуулагч талууд

Гэрээлэгчийн нэр хаяг:	Компанийн хэлтэс, нэгжийн нэр
ӨМА, Гурвантэс сумын Эрүүл Мэндийн төв	“Баатарван Транс” ХХК
Хаяг:	Хаяг:
ӨМА, Гурвантэс сум	ӨМА, Гурвантэс сум
Утас, факсын дугаар, э-шуудан	Утас, факсын дугаар, э-шуудан
75751574	70085153
Харилцах банкны нэр, дансны дугаар	
ТӨРИЙН САН ДАНС 100110420001	

Гурав: Гэрээ байгуулсан хугацаа

3.1 Энэхүү гэрээг талууд гарын үсэг зурж баталгаажуулсан өдрөөс буюу

2021 оны 01 сарын 01 өдрөөс эхлэн

2022 оны 01 сарын 01 өдөр хүртэл 1 жилийн хугацаатайгаар байгуулав.

Дөрөв: Талуудын үүрэг

Гэрээлэгчийн эрх үүрэг:

- 4.1 Гэрээлэгч тал үйлчилгээний төлбөрийг заасан хугацаанд тогтоосон журмын дагуу хийх үүрэгтэй.
- 4.2 Эмнэлгийн хог хаягдлыг ангилан ялгаж эрүүл мэнд, аюулгүй ажиллагаа, байгаль орчинтой холбоотой бүс нутгийн, үндэсний хууль тогтоомж, дүрэм журам, тушаалыг чанд дагаж мөрдөнө.
- 4.3 Гэрээлэгч тал эмнэлгийн анхан шатны тусламж үйлчилгээ үзүүлэх явцад хэрэглэгдсэн, дахин ариутгагдаж халдваргүйтгэлэх зориулттай бикс, багаж хэрэгслийн битүүмжлэн шилжүүлэн өгнө.
- 4.4 Аруитгал халдваргүйтгэл хийгдсэн багаж хэрэгслийн тоо хэмжээний зөрүү гарвал тухай бүрт эргэн мэдэгдэнэ.
- 4.5 Аруитгал халдваргүйтгэл хийгдсэн багаж хэрэгслийн талаархи гомдлыг 7 хоногийн дотор гүйцэтгэгч талд тавьж шийдвэрлүүлнэ.

Гүйцэтгэгчийн эрх үүрэг:

- 4.6 Гүйцэтгэгч хүн амьтан, байгаль орчинд үзүүлэх сөрөг нөлөөллөөс урьдчилан сэргийлэх зорилгоор компаниас шилжүүлсэн эмнэлгийн хог хаягдалыг холбогдох хууль тогтоомжийн дагуу устгана.
- 4.7 Гэрээлэгчид компаниас гүйцэтгэгч талд шилжүүлсэн мэс заслын багаж хэрэгсэлийг хууль тогтоомжийн дагуу чанартай сайн ариутгаж халдваргүйтгэнэ.
- 4.8 Эмнэлгийн анхан шатны тусламж үйлчилгээ үзүүлэх явцад хэрэглэгдсэн, дахин ариутгагдаж халдваргүйтгэлэх зориулттай бикс, багаж хэрэгслийг тоо ёсоор ариутгаж халдваргүйтгэж үйлдвэрлэлийн эмчид хүлээлгэн өгнө.
- 4.9 Эмнэлгийн хог хаягдал, халдваргүйтгэл хийгдсэн багаж хэрэгслийн бүртгэлийн хуудсанд гарын үсэг зурж баталгаажуулна.
- 4.10 Хэрэв гэрээ хийсэн ААНБ-ын хог хаягдалыг тээвэрлэж авсан цагаас хойш буулгах, устгах, булахтай холбоотой хууль, дүрэм, журам, зааварчилгааг зөрчисөн тохиолдолд гарах үр дагаврыг гүйцэтгэгч тал бүрэн хариуцна.

Тав. Төлбөр тооцооны журам

- 5.1 ЭМЯ-ны 158 тушаалыг дагаж мөрдөнө.
- 5.2 Эмнэлгийн халдвартай хог хаягдал устгах нэг сарын зардал 40.000 /дөчин мянга/ төгрөг байна.
- 5.3 Гүйцэтгэгчийн төлбөр тооцоог гэрээлэгч тал ТӨРИЙН САН ДАНС 100110420001 дансанд төвлөрүүлнэ.
- 5.4 Гэрээлэгч талын хүчин төгөлдөр төлбөрийн нэхэмжлэхийг хүлээн авсанаас хойш 14 хоногийн дотор төлнө.

Зургаа. Бусад зүйл

- 6.1 Гэрээнд талуудын эрх бүхий этгээдүүд гарын үсэг зурж, тамга дарсанаар хүчин төгөлдөр болно.
- 6.2 Тухайн гэрээнд тусгагдаагүй боловч нэмж оруулах гэрээнд өөрчлөлт хийх шаардлагатай тохиолдолд хоёр тал харилцан тохиролцож шийдвэрлэнэ.
- 6.3 Гэрээг аль нэг талын санаачлагаар цуцлах эрхтэй бөгөөд энэ тухай мэдэгдлийг гэрээ цуцлахаас 14 /арван дөрөв/-с доошгүй өдрийн өмнө харилцан албан бичиг хүргүүлнэ.
- 6.4 Энэхүү гэрээг хоёр хувь үйлдэх бөгөөд тал тус бүр нэг хувийг хадгална.

ГЭРЭЭ БАЙГУУЛСАН

Гэрээлэгчийн төлөөлж

“БААТАРВАН ТРАНС” ХХК-ИЙН

Ерөнхий менежер *Б.Дамдинсүрэн* /Б.Дамдинсүрэн/

Утас: 80104899

Эрүүл ахуйч эмч *О.Чойжамц* /О.Чойжамц/

Утас: 80811222



Гүйцэтгэгчийг төлөөлж

ЭМТ-ын нягтлан *Э.Бямбацэрэн* /Э.Бямбацэрэн/

Утас: 99323060



ГЯЛС БАНК ИНТЕРНЭТ-ГҮЙЛГЭЭНИЙ МЭДЭЭЛЭЛ

/Gyals bank internet-transaction report

Системийн огноо / System date:

2022/09/16

Журналын №/ Journal №

829490761573

Дү	Дансны №/ Account №	Нэр Овог / Name Surname	Мөнгөн дүн тоогоор / Amount	Ханш / Rate
	MN040034210000298834	БААТАРВАН ТРАНС ХХК	360,000.00 MNT	1.00

Мөнгөн дүн үсгээр / Amount in words: / гурван зуун жаран мянга-н төгрөг /

Кг	Банкны №/ Bank №	Банкны нэр / Bank name	Мөнгөн дүн тоогоор / Amount	Ханш / Rate
	90	ТӨРИЙН САН		
	Дансны №/ Account №	Нэр Овог / Name Surname	360,000.00 MNT	1.00
	100110420001	ӨМГурвантэс хүн эмнэлэг		

Гүйлгээний утга / Details of payment:

Баатарван транс ХХК 5439183 эмнэлгийн хог хаягдал

Теллерийн гарын үсэг / Teller signature:

Танд баярлалаа / Thank you

ШИНГЭН ХОГ ХАЯГДАЛ НИЙЛҮҮЛЭХ ГЭРЭЭ

ЗАХИАЛАГЧ
“БААГАРВАН ТРАНС ХХК”

(Тамга, гэмдэг)

Б. Дамдинсүрэн

Гарын үсэг

Гүйцэтгэх захирал Б. Дамдинсүрэн
(Албан тушаал, нэр)

ГҮЙЦЭТГЭГЧ
ШУГШАА УУЛ ОНӨААТҮГ
(Тамга, гэмдэг)

Т. Эрхэмбаяр

Гарын үсэг

Захирал Т. Эрхэмбаяр
(Албан тушаал, нэр)

Монгол улсын иргэний хуулийн 195.196 -р зүйл болон бусад хууль тогтоомжийн дагуу энэхүү гэрээ нь Өмнөговь аймгийн Гурвантэс сумын Баясах багийн нутагт үйл ажиллагаа явуулж байгаа “ЖАВХЛАНТ ОРД ХХК” нь /цаашид захиалагч гэх/ ахуйн бохир усаа /цаашид шингэн хог хаягдал гэх/ тээвэрлэн тус сумын “ШУГШАА УУЛ” ОНӨААТҮГ-ын /цаашид гүйцэтгэгч гэх/ цэвэрлэх байгууламжид нийлүүлэх ажил (цаашид "Ажил" гэх) гүйцэтгэх талаар

- ❖ Нэг талаас Гурвантэс сумын "Шугшаа уул" ОНӨААТҮГ (цаашид гүйцэтгэгч гэх) түүнийг
(гүйцэтгэгч байгууллага, иргэний нэр, хаяг)
төлөөлж Нягтлан бодогч ажилтай /Э. Ууганзаяа/
(төлөөлсөн хүний нэр, албан тушаал)
- ❖ Нөгөө талаас “Баатарван Транс ХХК” 5439183 регистрийн дугаартай (цаашид Захиалагч гэх) түүнийг
(Захиалагч байгууллага, иргэний нэр, хаяг)
төлөөлөн Байгаль орчны мэргэжилтэн ажилтай /Э. Оюун-Эрдэнэ/
(төлөөлсөн хүний нэр, албан тушаал)

нар Монгол Улсын Иргэний хуулийн 195,196 дугаар зүйл, Хот суурины усан хангамж ариутгах татуургын ашиглалтын тухай хуулийн 13-ын 1 дэх заалтыг удирдлага болгон дараахь гэрээг харилцан тохиролцож байгуулав.

1. Нийтлэг заалт

- 1.1 Захиалагч нь зориулалтын тээврийн хэрэгслээр шингэн хог хаягдалаа Гурвантэс сумын “ШУГШАА УУЛ” ОНӨААТҮГ-ын харьяа цэвэрлэх байгууламжид нийлүүлэх бөгөөд нийлүүлж байгаа шингэн хог хаягдалын төлбөрийг энэхүү гэрээний 3-р бүлэгт заасны дагуу тонноор тооцож хийнэ.
- 1.2 Захиалагч тал тээвэрлэлт болон түүнтэй холбоотой ажилыг хариуцна.

8. Бусад заалт

8.2 Гэрээ байгуулсан өдрөөс эхлэн хүчин төгөлдөр болно. (эсвэл хүчин төгөлдөр болох өдрийг тохиролцож болно)

8.2 Гэрээний хугацаа, нөхцөл байдлын талаар өөрчлөлт оруулахаар бол хоёр тал харилцан тохиролцож шийдвэрлэнэ.

9. Гэрээнд нэмэлт, өөрчлөлт оруулах журам

- 9.1 Ажил гүйцэтгэх явцад гэрээнд оруулсан аливаа нэмэлт, өөрчлөлт нь зөвхөн бичгээр хийгдэж талуудын гарын үсэг зурснаар хүчин төгөлдөр болно.
- 9.2 Учруулсан хохирлыг арилгахтай холбогдсон хууль тогтоомжид заасан үндэслэлээр 2 тал харилцан тохиролцож гэрээг хугацаанаас нь өмнө цуцалж болно.

10. Нэмэлт нөхцөл

11. Талуудын хаяг

ЗАХИАЛАГЧ
БААТАРВАН ТРАНС ХХК
(Тамга, тэмдэг)

Гарын үсэг
Байгаль орчны мэргэжилтэн Э.Оюун-Эрдэнэ
(Албан тушаал, нэр)

ГҮЙЦЭТГЭГЧ
ШУГШАА УУЛ ОНӨААТҮГ
(Тамга, тэмдэг)

Гарын үсэг
Нягтлан бодогч Э.Ууганзаяа
(Албан тушаал, нэр)

БАТЛАВ.

ХОЁДОГЧ ТҮҮХИЙ ЭД ХҮЛЭЭН АВАГЧ:



Ц.АРИУНЗУЛ/

БАТЛАВ.



.../М.БААТАРЗОРИГТ/

ХАМТРАН АЖИЛЛАХ ГЭРЭЭ

2022 оны 09 сарын 01-ны өдөр

Дугаар ...

Улаанбаатар хот

Нэг. Нийтлэг үндэслэл

1.1. Нэг талаас Баатарван Транс ХХК -г (цаашид "Үүсгэгч" гэх "Б" тал/ төлөөлж албан тушаалтай Байгаль орчны мэргэжилтэн Б.Мягмардорж, нөгөө талаас Хоёрдогч түүхий эд худалдан авагч /цаашид "Хүлээн авагч" гэх "А" тал/ төлөөлж Ц. Ариунзул, бид харилцан тохиролцож Иргэний хууль, Хог хаягдлын тухай хууль, Засгийн газрын 2018 оны 116-р тогтоолын 1, 2-р хавсралт болох "Аюултай хог хаягдлыг түр хадгалах, цуглуулах, тээвэрлэх, дахин боловсруулах, устгах болон бүртгэх тайлагнах журам", Байгаль орчин, аялал жуулчлалын сайдын 2018 оны 02-р сарын өдрийн А/21 тооттушаал болон байгаль орчны аюулгүй байдалтай холбогдох хууль, журмыг үндэслэн энэхүү гэрээг байгуулав.

1.2. Гэрээний талууд нь Иргэний хуулийн 476 дугаар зүйлийг үндэслэн хамтын ажиллагааны чиглэл, хоёрдогч түүхий эд нийлүүлэх хэлбэрээр хамтран ажиллана.

1.3. Хамтын үйл ажиллагааг гэрээний салшгүй хэсэг болох "Хамтран ажиллах үйл ажиллагааны төлөвлөгөө"-нд /Хавсралтаар батална/ зааснаар хэрэгжүүлнэ.

Хоёр. Гэрээний хугацаа

- 2.1. Гэрээний ерөнхий хугацаа нь 2 жил байна.
- 2.2. Гэрээний эхлэх хугацаа: 2022 оны 9 дугаар сарын 1-ны өдөр.
- 2.3. Гэрээний дуусах хугацаа: 2024 оны 9 дугаар сарын 1-ны өдөр.
- 2.4. Талууд гэрээний хугацааг сунгах эсэх асуудлыг энэхүү гэрээний 2.3-т заасан хугацаа дуусахаас 1 сарын өмнө харилцан тохиролцож шийдвэрлэнэ.

Гурав. Хамтын ажиллагааны удирдлага, хяналт

3.1. Энэхүү гэрээний 1.2-т заасан чиглэл, хэлбэрийн хамтын ажиллагаатай холбоотой үйл ажиллагааг-д заасны дагуу "А" тал удирдан зохион байгуулна.

3.2. Хамтын үйл ажиллагааны удирдлагыг хэрэгжүүлж буй "А" тал нь гэрээний хэрэгжилтэд хяналт тавьж, мэргэжил арга зүйн удирдлагаар хангана.

3.3. Талууд гэрээ байгуулснаас хойш ... хоног, сар, улирал, жил тутам /доогуур зурах/ албан ёсны хурал хийж, ажлын явц, гүйцэтгэл, санхүүжилт зэрэг нь төлөвлөгөөний дагуу явагдаж байгаа эсэх талаар хэлэлцэн, үнэлж дүгнэлт хийнэ. Энэ асуудлаар хурлын тэмдэглэл үйлдэнэ.

Дөрөв. Санхүүжилт

4.1. "А" тал нь гэрээнд заасан санхүүжилт болох

.....
төгрөг /...../-ийг "Б" талын банкны
дансанд шилжүүлж, санхүүжилтийг бэлэн бусаар хийнэ.

4.2. Санхүүжилтийг жилд, улирал тутамд, сар бүр /доогуур нь зурах/ "Б" талын дансанд шилжүүлнэ.

4.3. Санхүүжилтийг хийхдээ Нийгмийн даатгалын шимтгэл, Хувь хүний орлогын албантатварыг хуулийн дагуу суутгаж, тооцоо хийнэ.

Тав. Талуудын эрх, үүрэг

5.1. "А" талын эрх үүрэг:

5.1.1. хууль буюу гэрээгээр хүлээсэн үүргээ биелүүлэхийг нөгөө талаас шаардах эрхтэй.

5.1.2. нөгөө талаас хамтын үйл ажиллагааны талаарх мэдээллийг бүрэн, бодитой, ямар нэгэн хязгаарлалтгүйгээр авах эрхтэй.

5.1.3. гэрээг байгуулах үеийнхээс нөхцөл байдал өөрчлөгдөж, анх гэрээгээр тохирсон зохицуулалт нь цаашид боломжгүй болсныг баталж байгаа бол тухайн гэрээний агуулгыг өөрчлөгдсөн харилцаанд тохируулахыг шаардах эрхтэй.

5.1.4. хууль болон гэрээгээр хүлээсэн үүргээ тогтоосон газар, хугацаанд нь зохих ёсоор, шударгаар гүйцэтгэх үүрэгтэй.

5.1.5. гэрээгээр хүлээсэн үүргээ зөрчсөн бөгөөд үүрэг гүйцэтгэх нэмэлт хугацаа тогтоосон боловч үр дүн гараагүй бол гэрээнээс татгалзах эрхтэй.

5.1.6. хамтын үйл ажиллагаанд зориулсан мөнгөн хөрөнгийг зориулалтын бусаарашиглахгүй байх үүрэгтэй.

5.2. "Б" талын эрх үүрэг:

5.2.1. нөгөө талаас хамтын үйл ажиллагааны талаарх мэдээллийг бүрэн, бодитой, ямар нэгэн хязгаарлалтгүйгээр авах эрхтэй.

5.2.2. гэрээг байгуулах үеийнхээс нөхцөл байдал өөрчлөгдөж, анх гэрээгээр тохирсон зохицуулалт нь цаашид боломжгүй болсныг баталж байгаа бол тухайн гэрээний агуулгыг өөрчлөгдсөн харилцаанд тохируулахыг шаардах эрхтэй.

5.2.3. хууль болон гэрээгээр хүлээсэн үүргээ тогтоосон газар, хугацаанд нь зохих ёсоор, шударгаар гүйцэтгэх үүрэгтэй.

5.2.4. хамтын үйл ажиллагаанд зориулсан мөнгөн хөрөнгийг зориулалтын бусаарашиглахгүй байх үүрэгтэй.

Зургаа. Нууцлал хадгалах

6.1. Талууд нь хамтын үйл ажиллагааны явцад олж авсан нөгөө талын байгууллага, хувь хүний нууцтай холбоотой мэдээ, мэдээллийг бусдад задруулахгүй бөгөөд хугацаагүйгээр нууцлах үүрэгтэй.

6.2. Талууд гэрээний үүргээ биелүүлэх явцад олж авсан мэдээ, мэдээллийг бусдад задруулсан, мэдээлсэн, хувилсан, дамжуулсан буюу эдгээр үйлдлийг хийхийг завдсан

нөхцөлд Хог хаягдлын тухай хууль, Зөрчлийн тухай хууль, Эрүүгийн хууль болон холбогдох хуульд заасан хариуцлагыг хүлээнэ.

Долоо. Хариуцлага

7.1. "Б" тал хэрэгжүүлж буй хамтын үйл ажиллагааны хариуцлагыг "А" тал болон бусадэтгээдийн өмнө бүрэн хариуцна.

7.2. "Б" тал нь гэрээгээр хүлээсэн үүргээ хугацаанд нь бүрэн биелүүлээгүй, эсхүл зохихёсоор биелүүлээгүй бол "А" тал гэрээг цуцлан санхүүжилтийг зогсооно.

7.3. Хууль болон гэрээгээр хүлээсэн үүргээ зөрчсөнөөс хамтын үйл ажиллагаа буюу нөгөө талдаа хохирол учруулсан тохиолдолд уг хохирлыг гэм буруутай тал нь хөрөнгөөрөө бүрэн хариуцан арилгах үүрэгтэй.

7.4. Талуудын аль нэг нь хамтын үйл ажиллагаатай холбоотой аливаа чухал шийдвэрлэх асуудлын талаар гэрээний нөгөө талд урьдчилан мэдэгдэж, бичгээр зөвшөөрөл авах ёстой.

7.5. Зайлшгүй зөвшөөрөл авах буюу хамтын шийдвэр гаргах асуудлыг зөвшөөрөл авалгүйгээр шийдвэрлэснээс үүдэн гарах аливаа хохирлыг дур мэдэн шийдвэрлэсэн тал бүрэн хариуцна.

Найм. Гэрээ дуусгавар болох үндэслэл

8.1. Гэрээ дараах үндэслэлээр дуусгавар болно.

8.1.1. Хамтын үйл ажиллагаа амжилттай хэрэгжиж, гэрээний хугацаа дуусгаварболсон;

8.1.2. Талууд гэрээг дуусгавар болгох тухай харилцан тохиролцсон;

8.1.3. Гэрээний аль нэг тал хууль буюу гэрээнд заасан үндэслэлээр гэрээг цуцалсан 8.2. "А" тал нь үүрэг гүйцэтгүүлэх нэмэлт хугацаа тогтоож өгөөгүй боловч үүрэг гүйцэтгэхийг "Б" талд урьдчилан сануулсан бол нэмэлт хугацаа тогтоосонтой адилтгаж үзнэ.

Ес. Гэрээ цуцлах

9.1. Талууд гэрээгээр хүлээсэн үүргээ биелүүлээгүй буюу зохих ёсоор биелүүлээгүйдараах тохиолдолд гэрээг цуцлах эрхтэй. Үүнд:

9.1.1. талуудын аль нэг нь итгэлийг алдсан гэм буруутай үйлдэл, эс үйлдэхүй гаргасан;

9.1.2. талуудын аль нэг нь гэрээнд заасан үүргээ өөрөө биечлэн гүйцэтгээгүй буюу бусдад дур мэдэн шилжүүлсэн;

9.1.3. талууд гэрээнд заасан ажил, үүргээ гүйцэтгэх явцдаа өөрийн буруугаас нөгөө талдаа эд хөрөнгийн ноцтой хохирол учруулсан, Хөдөлмөрийн дотоод журмыг зөрчсөн;

9.1.4. Талууд хамтран ажиллах явцдаа олж мэдсэн мэдээ, мэдээллийг задруулсан, задруулахаар завдсан;

9.1.5. Хуульд заасан бусад үндэслэл.

9.2. "А" тал гэрээгээр хүлээсэн үүргээ зөрчсөн үйл ажиллагаа явуулаагүй, "Б" тал гэрээгээр хүлээсэн үүргээ гүйцэтгээгүй буюу гэрээнд харш үйл ажиллагаа явуулсны улмаас гэрээг цуцалсан бол "Б" тал санхүүжилт шаардах эрхээ алдана.

9.3. "Б" тал санхүүжилтээ бүхэлд нь эсвэл зарим хэсгийг урьдчилан авсан үед 9.1-д заасан нөхцөлөөр гэрээ цуцлагдсан бол урьд олгосон санхүүжилтийг буцаан төлүүлнэ.

9.4. Энэ гэрээний 9.1-д заасан нөхцөлөөс өөр үндэслэлээр гэрээ цуцлах тохиолдолд талууд нөгөө талдаа гэрээний хугацаа дуусахаас өмнө нэг сараас доошгүй хугацааны өмнө мэдэгдэнэ.

9.5. Энэ гэрээний 9.4-т заасан үндэслэлээр гэрээ цуцлах санал гаргасан тал түүнээс үүдэн гарах эрх зүйн үр дагаврыг бүрэн хариуцна.

9.6. Талуудын удирдлага өөрчлөгдсөн нь гэрээ цуцлах үндэслэл болохгүй.

Арав. Бусад зүйл

11.1. Гэрээ нь талуудыг төлөөлөх эрх бүхий этгээд гарын үсэг зурж, батлах эрх бүхий албан тушаалтан баталж, тамга дарснаар хүчин төгөлдөр болно.

11.2. Талууд харилцан тохиролцож гэрээнд нэмэлт, өөрчлөлт оруулж болох бөгөөд нэмэлт өөрчлөлт нь гэрээний нэгэн адил хүчин төгөлдөр үйлчилнэ. Нэмэлт, өөрчлөлтийг талууд гарын үсэг зурж, тэмдэг дарж гэрээнд хавсаргана.

11.3. Талууд гэрээний хугацаанд үүссэн аливаа маргааныг зөвшилцлийн замаар шийдвэрлэхийг эрхэмлэх бөгөөд эс чадвал Монгол Улсын шүүхээр шийдвэрлүүлнэ.

Гэрээ байгуулсан:

Үүсгэгч талыг төлөөлж талыг төлөөлж

Баатарван Транс ХХК-ийн Байгаль орчны мэргэжилтэн

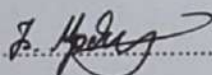
 /Б.Мягмардорж/

Хаяг: Сүхбаатар дүүрэг, 8-р хороо,
Сүхбаатарын талбай, Сэнтрал тауэр,
4 давхар 408 тоот

Утас: 88441482

Хүлээн авагч талыг төлөөлж

Хоёрдогч түүхий эд хүлээн авагч



 Ц.АРИУНЗУЛ/

Хаяг: БЗД, 5-р хороо, Монел 27-585

Утас: 88567888, 86717198

2022.09.01

Хоёрдогч түүхий эд хүлээлцэх тухай акт

Баатарван Транс ХХК нь 2022.09.01 нд Улаанбаатар хотын Баянзүрх дүүргийн 5-р хороо, монел 27-585 тоот хоёрдогч түүхий эд хүлээн авах газар /Аккумулятор, засварын хаягдал төмөр г.м/ түүхий эдийг хүлээлгэн өгөв.

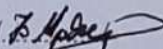
Хүлээлгэн өгсөн: Баатарван Транс ХХК-ийн БО мэргэжилтэн: Б.Мягмардорж / 

Хүлээн авсан: Хоёрдогч түүхий эд хүлээн авагч: Ц. Ариунзул / 



БАТЛАВ.

“БААТАРВАН ТРАНС” ХХК-ИЙН ГҮЙЦЭТГЭХ “ЭХМОНГОЛЫН БАЙГАЛЬ” ХХК-ИЙН ЗАХИРАЛ
ЗАХИРАЛ

Б. Дамдинсүрэн

Б. ДАМДИНСҮРЭН



С. Түмэннаст

БИОЛОГИЙН ОЛОН ЯНЗ БАЙДЛЫН СУДАЛГААНЫ АЖИЛ ГҮЙЦЭТГЭХ ГЭРЭЭ

Улаанбаатар хот

№ ВО/22-03

2022 оны 09 дүгээр сарын 21 өдөр

Энэхүү гэрээг нэг талаас Байгаль орчны үнэлгээ, зөвлөгөө өгөх, газрын мэргэжлийн байгууллага болох “ЭХМОНГОЛЫН БАЙГАЛЬ” ХХК (цаашид “Гүйцэтгэгч” гэж нэрлэнэ), нөгөө талаас “БААТАРВАН ТРАНС” ХХК (цаашид “Захиалагч” гэж нэрлэнэ) нар Монгол улсын Байгаль орчинд нөлөөлөх байдлын үнэлгээний тухай хуулийн 8 дугаар зүйлийн 8.4.6 болон 9 дүгээр зүйлийн 9.6 дахь заалтыг үндэслэн “Биологийн олон янз байдлын судалгааны ажил”-г хийхээр харилцан тохиролцож энэхүү гэрээг байгуулав.

НЭГ. НИЙТЛЭГ ЗҮЙЛ

- 1.1 Биологийн олон янз байдлын судалгааны ажил нь Монгол улсад хүчин төгөлдөр мөрдөж байгаа Байгаль орчныг хамгаалах тухай багц хуулиуд болон холбогдох бусад хууль тогтоомж, дүрэм, журмын хүрээнд Засгийн газрын 2013 оны 11 дүгээр сарын 16-ны өдрийн 374 дугаар тогтоолын 2 дугаар хавсралтаар батлагдсан “Байгаль орчны нөлөөллийн үнэлгээний журам” болон холбогдох арга зүйн дагуу хийгдсэн байна.
- 1.2 Гэрээт ажлын хүрээнд хийгдсэн ажил нь холбогдох хууль, тогтоомж, журам, Монгол улсын стандарт норм, арга зүйн шаардлагыг бүрэн хангасан байна.
- 1.3 Захиалагч нь ажлын гүйцэтгэлийн явцыг үе шат бүрээр хянаж байх ба Гүйцэтгэгч нь Захиалагчид гэрээний гүйцэтгэлийн талаар тухай бүр мэдээлж байна.
- 1.4 Гүйцэтгэгч, Захиалагч хоёр талын хооронд бүр ба түр солилцсон материал, бичиг баримтыг аливаа гуравдагч талд өгөхгүй байхаас гадна аль аль тал нь нууцыг хадгална.
- 1.5 Гүйцэтгэгч нь гэрээт ажлыг хийж дуусаад ажил гүйцэтгэлийн тухай акт бичиж Захиалагчид албан ёсоор хүлээлгэн өгнө.
- 1.6 Гэрээт ажлын хяналтын явцад Захиалагч тодорхой үндэслэл шалтгааны улмаас ажил дууссаныг зөвшөөрөхгүй тохиолдол гарвал хоёр тал хамтран ажлын дутагдлыг засах талаар хугацаа, хэмжээгээ тохиролцсон тэмдэглэл үйлдэж гүйцэтгэлийг хянана.
- 1.7 Хэрэв гэрээт ажлыг заасан хугацаанаас өмнө дуусгавал Захиалагч гүйцэтгэлийг хүлээн зөвшөөрч, төлбөрийг гэрээний дагуу хийнэ.

ХОЁР. ГҮЙЦЭТГЭГЧИЙН ҮҮРЭГ, ХАРИУЦЛАГА

- 2.1 Гүйцэтгэгч нь гэрээт ажлыг холбогдох хууль тогтоомж, заавар журмын дагуу захиалагч байгууллагаас өгсөн ажлын даалгавар, холбогдох материалуудыг үндэслэн гэрээгээр тогтоосон хугацаанд нь чанарын шаардлагын хэмжээнд гүйцэтгэнэ.

- 2.2. Гүйцэтгэгчийн буруугаар ажлын гүйцэтгэл 10 хоногоос илүүгээр саатвал хоцорсон хоног тутамд нийт төлбөрийн 0.5 % хэмжээний алдангийг Захиалагчид төлнө.
- 2.3 Гүйцэтгэгч нь гэрээт ажлын явц, цаашид авах арга хэмжээний талаар энэхүү гэрээний 1.3-д заасны дагуу Захиалагчид мэдэгдэж байна.
- 2.4 Гүйцэтгэгч нь шаардлагатай гэж үзвэл гэрээт ажлыг шаардлагын хэмжээнд явуулах үүднээс хууль зүй, техник, удирдлага зохион байгуулалтын талаар Захиалагчтай харилцан зөвшилцөнө.
- 2.5 Гүйцэтгэгч гэрээт ажлыг бүрэн дуусгасны дараа захиалагчид хүлээлгэн өгнө.
- 2.6 Гэрээт ажлыг гэрээ батлагдан урьдчилгаа төлбөрийг хүлээн авч, шаардлагатай мэдээ, материал /Хавсралт 1/-ыг бүрэн хүлээн авсан өдрөөс хойш хуанлийн 45 хоногт гүйцэтгэн захиалагчид хүлээлгэн өгнө /Хавсралт 2/.

ГУРАВ. ЗАХИАЛАГЧИЙН ҮҮРЭГ, ХАРИУЦЛАГА

- 3.1 Захиалагч нь Гүйцэтгэгчийг тогтоосон хугацаанд ажил гүйцэтгэхэд шаардлагатай мэдээлэл, материалаар хангана. Үүнд төслийн техник эдийн засгийн үндэслэл болон хавсралтад заасан материалаар иж бүрэн шаардлага хангасан байх шаардлагатай.
- 3.2 Захиалагч нь гэрээт ажил болон түүний явцыг хянаж, ажлыг сайжруулах үүднээс аливаа санал дүгнэлтийг Гүйцэтгэгчид өгч байна.
- 3.3 Захиалагч нь энэхүү ажлыг гүйцэтгэхэд шаардлагатай мэдээ материалаар хангах үүргээ тогтоосон хугацаанд биелүүлээгүй тохиолдолд хугацаа хожимдуулсны хоногийг ажлын хоногоос хасч тооцно.

ДӨРӨВ. АЖЛЫН ТӨЛБӨР

- 4.1 Гэрээт ажлын нийт өртөг *38,680,000.0 /Гучин найман сая зургаан зуун наян мянган/* төгрөг болно. Энд төслийн хуваарийн орон нутагт 1 удаа ажиллах томилолтын зардал, цалин, татвар, хураамж, НӨАТ багтсан болно. Төлбөр төлөх данс: Голомт банкны 1505004714 тоот данс.
- 4.2 Гэрээ хүчин төгөлдөр болсон өдрөөс хойш ажлын 3 хоногийн дотор урьдчилгаа *60 хувь болох 23,208,000.0 /Хорин гурван сая хоёр зуун найман мянга/* төгрөгийг гүйцэтгэгчид төлсөн байна.
- 4.3 Биологийн олон янз байдлын судалгааны тайланг захиалагчид танилцуулахаар хүлээлгэн өгснөөс хойш ажлын 3 хоногт гэрээт ажлын явцын санхүүжилт нийт өртгийн *20 хувь болох 7,736,000.0 /Долоон сая долоон зуун гучин зургаан мянга/* төгрөгийг захиалагч ажлын 3 хоногт гүйцэтгэгчид төлнө.
- 4.4 Захиалагч нь гэрээт ажил бүрэн дуусч тайланг албан ёсоор акт үйлдэн хүлээлгэж өгснөөс хойш ажлын 3 хоногийн дотор үлдэгдэл *20 хувь 7,736,000.0 /Долоон сая долоон зуун гучин зургаан мянга* төгрөгийг гүйцэтгэгчид төлнө.
- 4.5 Гүйцэтгэгчийн буруугаас ажлын гүйцэтгэл 10 хоногоос илүүгээр саатвал хоцорсон хоног тутамд үлдэгдэл төлбөрийн 0.5% хэмжээний алдангийг Захиалагчид төлнө.

- 4.6. Захиалагч ажлыг бүрэн гүйцэтгэсний дараа хуанлын 5 хоногт багтааж үнэлгээний хөлсний үлдэх хувийг бүрэн төлж чадахгүй бол үлдэгдэл дүнгийн 0.5%-ийн алдангийг саатсан хоног тус бүрээр төлнө.
- 4.7. Тухайн төслөөс хамаарсан төслийн байрлал, орон нутгийн санал дэмжигдээгүй зэргээс хамаарч гэрээт ажил цаашид гүйцэтгэх боломжгүй болон баталгаажих боломжгүй болсон тохиолдолд урьдчилгаа төлбөрийг буцааж олгохгүй бөгөөд ажлыг гүйцэтгэн танилцуулсан тохиолдолд гэрээт ажлын төлбөрийг гүйцэтгэгчид үл маргах журмаар бүрэн төлж барагдуулна.

ТАВ. БУСАД ЗҮЙЛ

- 5.1 Энэ гэрээтэй холбогдож гарсан бүх маргаантай асуудлыг хоёр тал харилцан ярилцаж шийдэж байна. Хэрэв тохиролцож чадахгүйд хүрвэл маргааныг шүүхийн журмаар шийдвэрлүүлнэ.
- 5.2 Давагдашгүй хүчин зүйлийн улмаас хоёр тал гэрээгээр хүлээсэн үүргээ биелүүлэх боломжгүй болвол гэрээний хугацааг харилцан тохиролцож сунгах ба бусад асуудлыг шийдвэрлэнэ.
- 5.3 Хоёр тал гарын үсэг зурж баталсан өдрөөс эхлэн гэрээ хүчин төгөлдөр болно.
- 5.4 Гэрээг 2 хувь монгол хэл дээр үйлдэнэ. Хувиуд нь адил хүчинтэй.

Талуудын хаяг:

Захиалагч:

“БААТАРВАН ТРАНС” ХХК

Хаяг: Улаанбаатар хот, Сүхбаатар дүүрэг,
9-р хороо, Централ товер, 4 давхарт 408 тоот

Утас: 80104899, 91914899, 88441482

Захиалагчийг төлөөлж:
Байгаль орчны мэргэжилтэн

Б. Мягмардорж

Гүйцэтгэгч:

“ЭХМОНГОЛЫН БАЙГАЛЬ” ХХК

Хаяг: Улаанбаатар хот, Хан-Уул, 15-р хороо,
Чингисийн өргөн чөлөө, Стадион Оргил
/17011/ Режис плейс, 8 давхар 805 тоот

Утас: 70105806, 88085806, 80007292

Гүйцэтгэгчийг төлөөлж:
Гүйцэтгэх захирал

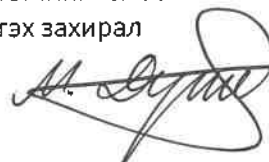

М. Дэлгэрмаа

БИОЛОГИЙН ОЛОН ЯНЗ БАЙДЛЫН СУДАЛГААНЫ АЖИЛД
ШААРДАГДАХ МАТЕРИАЛЫН ЖАГСААЛТ

1. Төсөл хэрэгжүүлэгч ААНэгжийн гэрчилгээний хуулбар
2. Газрын гэрчилгээ, гэрээ, кадастрын зургийн хуулбар
3. Өмнө хийгдсэн Байгаль орчны төлөв байдлын үнэлгээ, Байгаль орчны нөлөөллийн нарийвчилсан үнэлгээний тайлангууд
4. Батлагдсан ТЭЗҮ
5. Тээврийн замын трасс, ерөнхий төлөвлөгөөний эхний 5 жилийн төлөвлөлт /AutoCAD файл/
6. Газрын төлөв байдал, чанарын хянан баталгааны тайлан
7. Дүйцүүлэн хамгаалах ажлын хүрээнд орон нутгаас өгсөн саналууд

“ЭХМОНГОЛЫН БАЙГАЛЬ” ХХК

Ажил гүйцэтгэх хугацаа, төлөвлөгөө

№	Ажлын нэр	Хугацаа, хоног	Хийгдэх ажлын тодорхойлолт
1.	Урьдчилсан судалгааны хэсэг	10	<ul style="list-style-type: none"> • Ажлын даалгавар хүлээн авах • Судалгааны талбайн байр зүйн солбицлыг авч судалгааны талбайн суурь зураг бэлтгэн хээрийн судалгааны маршрут, ажлын хэмжээг тодорхойлсон анхан шатны төлөвлөгөө боловсруулах • Биологийн олон янз байдлыг тодорхойлох үзүүлэлтүүдээр тухайн бүс нутагт хийсэн судалгааны материалуудтай танилцах, • Нэмэлт хээрийн судалгаа хийх чиглэл, маршрут, хуваариа тогтоох
2.	Талбайн хээрийн судалгааны ажил	10	<p>Урьдчилан авсан мэдээгээр тодорхойлсон амьтдын тархац нутагт сорилын талбай авч бүртгэл хийнэ. Сорилын талбайг сонгохдоо тархац нутгийн хүрээнд аль болох жигд байхад анхаарч, суурин судалгааны төлөвлөлтийг харгалзан шугаман замнал болон цэгэн ажиглалтын байрлалд ажиглалт хийж бүртгэлийн маягтыг нэг бүрчлэн бөглөнө. Шугаман замнал болон бусад аргуудыг хэрэглэх боломжгүй газарт индексийн аргаар мэдээлэл цуглуулна. Уулын туруутны нөөц тогтоох тохиромжтой хугацаа нь 4-10-р сар байх ба энэ үед туруутан амьтад байршил нутагтаа харьцангуй жигд тархацтай, замналд ажиллахад байгалийн саад багатай байдаг.</p> <p>Жижиг хөхтөн амьтдын зүйлийн бүрдэл, олон янз байдлыг илрүүлэх амьд баригчийг байршуулах, мөн орой бүрэнхий үед машины болон зориулалтын гэрэл ашиглаж амьтдыг (алаг даага) илрүүлэх боломжтой.</p> <p>Судалгааны талбайн ургамалжил, ургамлын аймгийн судалгааг ургамлын ургалт дүүсч хагдрах үе буюу сэрүүний улиралд гүйцэтгэнэ. 9 сарын сүүлээр говийн бүсэд эртэч ургамал, нэн ховор, ховор зүйлүүдийг бүртгэх боломжгүй.</p>
3.	Нэгдсэн тайлан боловсруулах	25	<p>Төслийн үйл ажиллагаанаас амьдрах орчинд үзүүлж буй нөлөөллийг тодорхойлох, үнэлэх, Биологийн олон янз байдлыг дүйцүүлэн хамгаалах ажлын судалгаа, цаашид хэрэгжүүлэх ажлын төлөвлөгөөг холбогдох хууль эрх зүйн орчин, орон нутгийн төр, захиргааны байгууллага, нутгийн иргэд болон бусад оролцогч талуудын саналыг харгалзан мэргэжлийн хүрээнд боловсруулна. Судалгааны үр дүнгээр дүйцүүлэн хамгаалах арга хэмжээг хэрэгжүүлэх нутаг дэвсгэрийг тогтоох, экосистемийн онцлог, ландшафтын ялгарлаар нөхөн сэргээх, ургамлын ургах орчныг дэмжих, бэлчээрийн менежемент хийх, мод бут, олон наст ашигт ургамал тарих плантаци байгуулах ажлыг төлөвлөж, шаардлагатай төсөв тооцоолол хийх, хөтөлбөр боловсруулах</p>



АЖИЛ ГҮЙЦЭТГЭХ ГЭРЭЭ

2022 оны 03 сарын 04 өдөр

№ 22-02

Улаанбаатар хот

НЭГ.Гэрээний талууд

1.1. Нөхөн сэргээлтийн үйл ажиллагааг дүйцүүлэн хамгаалах арга хэмжээний хүрээнд, энэхүү гэрээг нэг талаас: Монгол Улсын хууль тогтоомжийн дагуу үйл ажиллагаагаа явуулж буй "ХИШИГ-ЮНИВЕРС"ХХК /цаашид Гүйцэтгэгч гэх/, нөгөө талаас Өмнөговь аймгийн Гурвантэс сумын Бага-Овоо баг, "Баатарван Транс" ХХК /цаашид Захиалагч гэх/ нар нь Монгол Улсын Иргэний хуулийн 343~358-р зүйлүүд болон бусад хууль тогтоомжийн холбогдох зүйл, заалтыг үндэслэн харилцан тохиролцсоны үндсэн дээр дараах нөхцөлөөр энэхүү гэрээг байгуулав.

ХОЁР. Нийтлэг заалт

2.1 Гүйцэтгэгч нь Өмнөговь аймгийн Гурвантэс сумын Бага-Овоо баг, "Тун" уурхайд усан хангамжийн гүний худаг гаргах өрөмдлөгийн ажил, түүний үйл ажиллагаатай холбоотой материал, тоноглолыг суурилуулах, зэрэг Хүлээн авагчийн даалгаврын дагуу ажлыг гүйцэтгэж, Хүлээн авагчийн өмчлөл буюу эзэмшилд шилжүүлнэ.

ГУРАВ. Гэрээний хугацаа

3.1 Ажил гүйцэтгэх хугацааг Гүйцэтгэгч болон Хүлээн авагч хоёр тал харилцан тохиролцож тогтоох бөгөөд календарийн тооллыг удирдлага болгоно.

3.2 Ажил гүйцэтгэх хугацаа /14 хоног /

3.3 Ажил эхлэх хугацаа /гэрээний үнийн дүнгийн урьдчилгаа төлбөр гүйцэтгэгчийн дансанд шилжсэнээр өдрөөр тооцно/

3.4 Ажил дуусах хугацаа / _____ /

3.5 Энэхүү гэрээний 3.4-д заасан ажил дуусах хугацааг ажлын гүйцэтгэл, байгаль орчны давагдашгүй хүчин зүйл зэргээс шалтгаалж сунгаж болно.

3.6 Талууд гэрээний нөхцөлүүдийг биелүүлснээр дуусгавар болж болно.

ДӨРӨВ. Ажлын хөлс

- 4.1 Бэлчээр, ахуй, зэрлэг ан амьтны усалгааны зориулалтаар худаг гаргах өрөмдлөгийн ажил, түүний үйл ажиллагаатай холбоотой материал, тоноглолыг суурилуулалт хийхэд нэг худгийн өртөг нь **хорин таван сая** төгрөг /25,000,000/ төгрөг байхаар талууд харилцан тохиролцоно.
- 4.2 Гэрээний 4.1 заасан үнэд НӨАТ багтсан болно.
- 4.3 Гүйцэтгэгч Хүлээн авагч хувь хүн, аж ахуй нэгжид НӨАТ-ын баримтыг гаргаж өгнө.
- 4.4 Худаг гаргах ажил технологийн дагуу гүйцэтгэсэн болох актанд Гүйцэтгэгч болон Хүлээн авагч талууд гарын үсэг зурснаар ажлыг холбогдох журмын дагуу бүрэн гүйцэтгэсэн гэж үзсэн тохиолдолд үлдэгдэл төлбөрийг гэрээгээр тохиролцсон хэлбэрээр хугацаанд нь төлнө.
- 4.5 Гүйцэтгэгч тал ажил хүлээлцэх актыг үйлдэхдээ 1 жилийн баталгаат хугацаа олгоно.
- 4.6 Захиалагчийн зүгээс энэ Гэрээний 5.1 болон 4.2 дахь заалтууд хангагдсан болохыг Захиалагч талд мэдэгдсэнээр Гэрээний 4.1-т заасан төлбөрийн 50 хувийг Захиалагч тал доорх дансаар шилжүүлнэ.
- **Голомт Банк: 1705025982 Хүлээн авагч Хишиг-Юниверс ХХК**

ТАВ. Захиалагчийн эрх, үүрэг

- 5.1 Ажил гүйцэтгэгч үүргээ биелүүлэхэд худаг өрөмдөх зөвшөөрлийг Гүйцэтгэгчид өгнө.
- 5.2 Хүлээн авагч хүсвэл өрөмдлөгийн цооногийг тоноглох материал, насос гэх мэт зүйлсээр хангаж болно.
- 5.3 Гүйцэтгэсэн ажлыг хүлээн авч хөлсийг тохиролцсон хугацаанд саадгүй төлөх үүрэгтэй.
- 5.4 Гүйцэтгэгч тал гэрээнд заагдсан хугацаандаа ажлаа гүйцэтгээгүй болон энэхүү гэрээний 4.5-д заасан хугацаанаас өмнө худгийн үйл ажиллагаа доголдсоноос болж компанид ямар нэгэн хохирол учирсан тохиолдолд гүйцэтгэгч тал захиалагч талаас нэхэмжлэх эрхтэй.

ЗУРГАА. Гүйцэтгэгчийн эрх, үүрэг

- 6.1 Гүйцэтгэгч тал нь хөдөлмөр хамгаалал аюулгүй ажиллагааг хангаж ажиллана.
- 6.2 Гэрээнд заасан ажлыг тогтоосон хугацаанд чанартай хийж гүйцэтгэнэ. Захиалагчаас гомдол гаргасан тохиолдолд талууд харилцан ярилцаж гомдлыг барагдуулах арга хэмжээ авна.
- 6.3 Гүйцэтгэгч нь тухайн ажлыг орчин үеийн чанар, стандартад нийцүүлэн гүйцэтгэнэ. Өрөмдлөгийн ажлыг хийх байршил, цэгийг Захиалагчтай зөвшилцөх замаар мэргэжлийн байгууллагын хувьд тодорхойлсон байна.
- 6.4 Ажил гүйцэтгэхтэй холбоотой аливаа тээвэр, шатахуун зэргийг Гүйцэтгэгч тал хариуцна.
- 6.5 Гүйцэтгэгч нь тухайн ажлыг бүрэн дууссаны дараа орчин тойронд нь эвдэрсэн хөрс, шороонд нөхөн сэргээлт хийнэ.
- 6.6 Худгийн үйл ажиллагааны тогтвортой байдлыг хангах чанартай материал, стандартын горимыг баримтална.

ДОЛОО. Талуудын хүлээх шаардлага

- 7.1 Гэрээгээр хүлээсэн үүргээ биелүүлээгүй, зохих ёсоор биелүүлээгүйгээс учруулсан хохирлыг гэм буруутай тал нь хохирогч талдаа нөхөн төлөх үүрэгтэй.
- 7.2 Худгийн бүртгэл, паспорт болон бусад баримт бичгийг гагцхүү Хүлээн авагч болон Гүйцэтгэгч талууд харилцан хүлээх үүрэг болно.

НАЙМ. Бусад заалт

- 8.1 Талууд гэрээнд гарын үсэг зурсан өдрөөс эхлэн хүчин төгөлдөр болно.
- 8.2 Гэрээний хугацаа, нөхцөл байдлын талаар өөрчлөлт оруулахаар бол хоёр талууд харилцан тохиролцож шийдвэрлэнэ.
- 8.3 хэрэв талуудын хооронд маргаан гарвал талууд үл маргах журмаар шийдвэрлэх ба маргаанаа шийдвэрлэж чадахгүйд хүрвэл /шүүх арбитр/-аар шийдвэрлүүлнэ.

ЕС. Гэрээнд нэмэлт, өөрчлөлт оруулах журам

- 9.1 Ажил гүйцэтгэх явцад гэрээнд оруулсан аливаа нэмэлт, өөрчлөлт нь зөвхөн бичгээр хийгдэж талуудын гарын үсэг зурснаар хүчин төгөлдөр болно.
- 9.2 Учруулсан хохирлыг арилгахтай холбогдсон хууль тогтоомжид заасан үндэслэлээр 2 тал харилцан тохиролцож гэрээг хугацаанаас нь өмнө цуцалж болно.

АРАВ. Гэрээний талууд, Хаяг

Гүйцэтгэгч талыг Төлөөлж:

Хаяг:

Монгол улс, Улаанбаатар хот, БГД,

7-р хороо, 102-97 тоот

Утас: +976-88119027, +976-88005393

"ХИШИГ-ЮНИВЕРС" ХХК

Захирал Ш.Батцэрэн

Гарын
үсэг:



Хүлээн авагч талыг төлөөлж:

Хаяг:

Монгол Улс, Улаанбаатар хот, СБД,

8-р хороо, Сүхбаатарын талбай,
Централ тауэр, 4 давхар, 408 тоот

Утас: 70085153, 86046171

"Баатарван Транс" ХХК

Байгаль орчны мэргэжилтэн:
Э.Оюун-Эрдэнэ

Гарын
үсэг:



2022.03.17

Гүний худаг хүлээлцэх тухай акт

Хишиг Юниверс ХХК нь 2022.03.12 нд Өмнөговь аймгийн Гурван тэс суман дахь Баатарван Транс ХХК –ийн “Гүн” уурхайн захиалгаар кемпийн бүсээс баруун урагшаа 690 метрийн зайд координат $101^{\circ}10' 57,2''$, $43^{\circ}11'14,8''$ дээр 50 метрийн гүний өрөмдлөг хийн усны судлыг гарган 150-н PVC хоолойг суулган 2,2кв 158 метрийн гүнээс татах чадалтай усны насосыг суурилуулан холболтыг хийн ажиллуулж 4тонны зөөврийн усны машинаар 3-н удаа ус аван ажиллагааг шалган тест хийсэн.Одоо худагны түвшин болон ажиллагаа хэвийн тул захиалагч “Гүн” уурхайн Кемп менежерт хүлээлгэн өгөв

Хүлээн өгсөн:Хишиг Юниверс ХХК-ийн өрмийн мастер: Ш.Энхтөр

Хүлээн авсан Гүн уурхайн Кемп менежер: Г.Ариунболд /.....



Гурван тэс сум Бага овоо баг



"БААТАРВАН ТРАНС" ХХК -Д

ӨМНӨГОВЬ АЙМАГ
ГУРВАНТЭС СУМЫН
ЗАСАГ ДАРГЫН ТАМГЫН ГАЗАР

46155, Өмнөговь аймаг, Гурвантэс сум, Урт баг,
Нутгийн удирдлагын ордон 203 тоот
Утас: (976) 7053 6093
И-мэйл: gurvantes_zdtg@yahoo.com

2022.09.23 № 4/354
танай _____ -ны № _____ -г

Хамтран ажиллах тухай

Өмнөговь аймгийн Гурвантэс сумын хэмжээнд сумын төв, уул уурхайн бүс, морин загийн суурьшлын бүсийн орчимд золбин нохой хэт олширсноор хүн, мал амьтан руу дайрах, мал барих, хог хаягдлын эх үүсвэрийг бий болгохоос гадна халдварт өвчин тараах нөхцөлийг бүрдүүлээд байгаа тул устгал, халдваргүйжүүлэлт хийх ажлыг 2022 оны 09-сарын сарын 23-аас 2022 оны 12-сарын 20-ыг хүртэлх хугацаанд зохион байгуулахаар төлөвлөн ажиллаж байна.

Уг ажлыг хийж гүйцэтгэхэд нийт 10.401.650 /арван сая дөрвөн зуун нэг мянга зургаан зуун тавь / төгрөг зарцуулах тооцоо гарсан тул хүсэлт хүргүүлсэн компани тус бүр 1.485.950 (нэг сая дөрвөн зуун наян таван мянга зургаан зуун тавин) төгрөгийг "Торгонжин" ХХК (Золбин нохой устгах ажлыг хариуцагч аж ахуйн нэгж) – ий 5589219083 тоот дансанд болон бэлнээр төвлөрүүлж хамтран ажиллана уу.

Жич:Зардалын задаргааг хавсралтаар хүргүүлж байна.

ТАМГЫН ГАЗРЫН ДАРГЫН АЛБАН ҮҮРГИЙГ

ХАВСРАН ГҮЙЦЭТГЭГЧ

Б. БАЛМАА



Гурвантэс сумын Засаг Даргын Тамгын газрын
даргын 2022 оны 9 сарын 23-ны өдрийн
2/354 дүгээр албан тоотын хавсралт

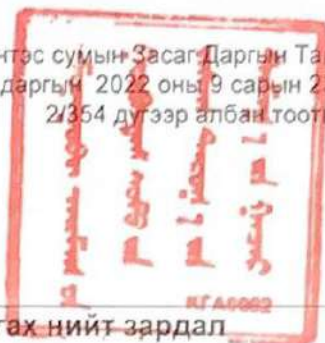

3 сарын хугацаанд 3 удаа нохой устгах нийт зардал				
№	Шаардлагатай зүйлс	нэг бүрийн үнэ	Тоо, хэмжээ	нийт
1	Нохой устгах үнэ	15,000	300 ш	4,500,000
2	Сумны үнэ	4,000	600 ш	2,400,000
3	Буудалын үнэ	25,000	30 хоног	750,000
4	Зардал (Булган-ДЗ-Гурвантэс)	65,000	6 удаа	390,000
5	Хоол	16,000	90 ш	1,440,000
6	Зарцуулагдах шатахуун	3,840	240 л	921,600
	Нийт			10,401,600 төг
			нэг уурхайд ноогдох	1,485,943 төг

№	Компаний нэр	мөнгөн дүн
1	Саусгоби сэндс ХХК	1,485,950
2	Монголын алт МАК ХХК	1,485,950
3	Хүрэнтолгой коал майнинг	1,485,950
4	Өсөх зоос ХХК	1,485,950
5	Жавхлант орд ХХК	1,485,950
6	Баатарван транс ХХК	1,485,950
7	Өмнийн говийн баялаг ХХК	1,485,950
	нийт	10,401,650 төгрөг

Төрийн Банк / State bank

2022/09/27 15:22:36

ГЯЛС БАНК ИНТЕРНЭТ-ГҮЙЛГЭЭНИЙ МЭДЭЭЛЭЛ
/Gyals bank internet-transaction report

Системийн огноо / System date:
2022/09/27

Журналын №/ Journal №
830590856756

Дү	Дансны №/ Account №	Нэр Овог / Name Surname	Мөнгөн дүн тоогоор / Amount	Ханш / Rate
	MN040034210000298834	БААТАРВАН ТРАНС ХХК	1,485,950.00 MNT	1.00
Мөнгөн дүн үсгээр / Amount in words: / нэг сая дөрвөн зуун наан таван мянга есөн зуун тавь-н төгрөг /				
Кг	Банкны №/ Bank №	Банкны нэр / Bank name	Мөнгөн дүн тоогоор / Amount	Ханш / Rate
	05	ХААН БАНК	1,485,950.00 MNT	1.00
	Дансны №/ Account №	Нэр Овог / Name Surname		
	5589219083	ТОРГОНЖИН		

Гүйлгээний утга / Details of payment:

Баатарван транс ХХК 5439183 Золбин нохой устгал

Теллерийн гарын үсэг / Teller signature:

Танд баярлалаа / Thank you

Баатарвантранс ХХК-ы

Өргөзөл гаргах нь

Дундговь аймаг, Гурвантөс сум, Агаа овоо
Багш иргэн О. Түвшинжаргал шийдэвч
ногоо, бут, мод зэргийг гарих хөдөлгөө
байгаа тул хашаа барь өгнө үү.

Хашаа барих мөнгө санхүүг
ширээнд өгнө үү.

Өргөзөл гаргасан:

О. Түвшинжаргал

Утас: 55 89 05 56 45

Оср Түвшинжаргал

БААТРВАН ТРАНС ХХК - А
ОРГОЛОН ГАРГАХ НЬ:

Миний бие Олноогов аймгийн Гурвантос
Сумын багд овоо багийн иргэн О.Түвшиннарзан
Ногоо бут, мод зэрхий хашаагааг 50х25
метр хэмнээний хашаа баруулах хэрэгтэй
байсан боловч хашааны ороо муу байгаагүй
холбогцуулан "БААТРВАН ТРАНС" ХХК - А-ас
хашааны зардал болох "6,525,000 төгрөгнийг
өөрийн дансанд шилнүүлэн хүлээн
авч шилнүүлээд.

Орголон гаргасан

(О.Түвшиннарзан)

харилцах утас 91 66 3375.

ГЯЛС БАНК ИНТЕРНЭТ-ГҮЙЛГЭЭНИЙ МЭДЭЭЛЭЛ
/Gyals bank internet-transaction report

Системийн огноо / System date:
2022/11/01

Журналын № / Journal №
834090800545

Дг	Дансны № / Account №	Нэр Овог / Name Surname	Мөнгөн дүн тоогоор / Amount	Ханш / Rate
	MN040034210000298834	БААТАРВАН ТРАНС ХХК	6,525,000.00 MNT	1.00
Мөнгөн дүн үгээр / Amount in words: / зургаан сая таван зуун хорин таван мянга-н төгрөг /				
Кг	Бансны № / Bank №	Бансны нэр / Bank name	Мөнгөн дүн тоогоор / Amount	Ханш / Rate
	05	ХААН БАНК		
	Дансны № / Account №	Нэр Овог / Name Surname	6,525,000.00 MNT	1.00
	558905645	Түвшинжаргал		

Гүйлгээний утга / Details of payment:

Нөлөөлийн айлын ханшлалт

Теллерийн гарын үсэг / Teller signature:

Танд баярлалаа / Thank you

Огноо	Утга	Кредит төгрөг	Харилцагч
2022/10/12	Баатарвантранс ХХК утасны төлбөр /1-ХААН БАНК, МОНГОЛЫН ЦАХИЛГААН ХОЛБОО 5589121484/	18,500.00	МОНГОЛЫН ЦАХИЛГААН ХОЛБОО
2022/05/26	Баатарван Транс ХХК-аас интернэтийн төлбөр 05 сар /1-ХААН БАНК, МОНГОЛЫН ЦАХИЛГААН ХОЛБОО 5589121484/	1,448,500.00	МОНГОЛЫН ЦАХИЛГААН ХОЛБОО
2022/01/28	Баатарван Транс ХХК-аас интернэтийн төлбөр /1-ХААН БАНК, МОНГОЛЫН ЦАХИЛГААН ХОЛБОО 5589121484/	1,448,500.00	МОНГОЛЫН ЦАХИЛГААН ХОЛБОО
2022/02/25	Баатарван Транс ХХК-аас интернэтийн төлбөр /1-ХААН БАНК, МОНГОЛЫН ЦАХИЛГААН ХОЛБОО 5589121484/	1,448,500.00	МОНГОЛЫН ЦАХИЛГААН ХОЛБОО
2022/03/30	Баатарван Транс ХХК-аас 03 сарын интернэт /1-ХААН БАНК, МОНГОЛЫН ЦАХИЛГААН ХОЛБОО 5589121484/	1,448,500.00	МОНГОЛЫН ЦАХИЛГААН ХОЛБОО
2022/09/28	Баатарван транс ХХК 5439183 Картны үнэ /1-ХААН БАНК, МОНГОЛЫН ЦАХИЛГААН ХОЛБОО 5589121484/	18,500.00	МОНГОЛЫН ЦАХИЛГААН ХОЛБОО
2022/06/21	Баатарван Транс ХХК 5439183 Интернэтийн төлбөр /1-ХААН БАНК, МОНГОЛЫН ЦАХИЛГААН ХОЛБОО 5589121484/	1,439,337.00	МОНГОЛЫН ЦАХИЛГААН ХОЛБОО
2022/08/29	Баатарван Транс ХХК 5439183 /1-ХААН БАНК, МОНГОЛЫН ЦАХИЛГААН ХОЛБОО 5589121484/	18,500.00	МОНГОЛЫН ЦАХИЛГААН ХОЛБОО
2022/04/27	Баатарван Транс ХХК 04 сарын интернэтийн төлбөр /1-ХААН БАНК, МОНГОЛЫН ЦАХИЛГААН ХОЛБОО 5589121484/	1,448,500.00	МОНГОЛЫН ЦАХИЛГААН ХОЛБОО
		9	
		8,737,337.00	

Код	Огноо	Утга	Кредит төгрөг
001	2022/07/21	Уурхайд хүнс 06 сар Баатарван транс ХХК/5439183/ /1-ХААН БАНК, МДЭМ 5589200672/	5,019,800.00
001	2022/01/19	Баатарван Транс ХХК-аас хүнсний тооцоо 2021 он /1-ХААН БАНК, МДЭМ 5589200672/	20,000,000.00
001	2022/10/03	Баатарван транс ХХК Уурхайд хүнс 09 сар /1-ХААН БАНК, МДЭМ 5589200672/	3,044,400.00
001	2022/04/26	БААТАРВАН ТРАНС ХХК -С 2021, 2022,1,2,3,4 САРЫН ТООЦОО У-91101442 /1-ХААН БАНК, МДЭМ 5589200672/	52,597,200.00
001	2022/10/03	Баатарван транс ХХК /5439183/ Уурхайд хүнс 070,8 сар /1-ХААН БАНК, МДЭМ 5589200672/	6,962,100.00
001	2022/07/21	04, 05 сарын уурхайн хүнс Баатарван Транс ХХК/5439183/ /1-ХААН БАНК, МДЭМ 5589200672/	7,734,610.00
6			6 95,358,110.00

Код	Огноо	Дугаар	Утга	Кредит төгрөг	Харилцагч
001	2022/10/14	1	Баатарван транс ХХК -с сургатлын хэрэглэгдэхүүн	3,685,000.00	ГУРВАН ТЭСИЙН ХБИ ХОЛБОО НҮТББ
1				1 3,685,000.00	

Код	Огноо	Утга	Кредит төгрөг	Харилцагч
001	2022/05/17	Баатарван транс ххк-с сумын гурван тэгшийн мэргэд /1-ХААН БАНК, өмнөговь аймаг сумын гурван тэгшийн мэргэд 5589198005/	11,572,000.00	ГУРВАН ТЭГШИЙН МЭРГЭД ҮНДЭСНИЙ СУРЫН ХОЛБОО НҮТББ
1			1 11,572,000.00	

Код	Огноо	Утга	Кредит төгрөг
001	2022/10/22	орон нутагт нийгмийн хариуцлагын хүрээнд хандив /1-ХААН БАНК, РАВДАН СУВД-ЭРДЭНЭ 5094455555/	2,000,000.00
409			409 2,000,000.00

Код	Огноо	Утга	Кредит төгрөг
001	2022/03/09	Баатарван Транс ХХК-аас Этонн хорголжин төлбөр /1-ХААН БАНК, ГОТОВ НАРАНЦЭЦЭГ 5013020732/	4,720,000.00
1			1 4,720,000.00

Код	Огноо	Утга	Кредит төгрөг	Харилцагч
001	2022/10/04	Өвлийн хувцас Урьдчилгаа 40%	5,702,400.00	ГОВЬЗУЛГАНАЙ ХХК
001	2022/04/02	Гүйцээн баяжуулахад хабна хэрэгсэл /1-ХААН БАНК, БААТАРЗОРИГТ АРИУНБОЛОР 5021674083/	491,700.00	ГОВЬЗУЛГАНАЙ ХХК
001	2022/10/12	Баатарван транс ХХК Ажилын хувцасны үлдэгдэл тооцоо	22,720,500.00	ГОВЬЗУЛГАНАЙ ХХК
001	2022/05/09	Баатарван Транс ХХК-аас 2021 оны үлдэгдэл тооцоо /1-ХААН БАНК, ГОВЬ ЗУЛГАНАЙ ХХК 5589015624/	14,440,300.00	ГОВЬЗУЛГАНАЙ ХХК
001	2022/02/18	Баатарван Транс ХХК-аас 2021 оны ажлын хувцасны тооцооноос /1-ХААН БАНК, ГОВЬ ЗУЛГАНАЙ ХХК 5589015624/	5,000,000.00	ГОВЬЗУЛГАНАЙ ХХК
001	2022/09/26	Баатарван транс ХХК 5439183 ажилын хувцас	1,041,700.00	ГОВЬЗУЛГАНАЙ ХХК
6			6 49,396,600.00	

Код	Огноо	Утга	Кредит төгрөг
001	2022/08/03	Баатарван Транс ххк-с үлдэгдэл гутлын тооцоо /1-ХААН БАНК, ТОСТЫН ОРГИЛ 5589225473/	10,000,000.00
001	2022/03/11	Баатарван Транс ХХк-с ажлын гутлын урьдчилгаа /1-ХААН БАНК, ТОСТЫН ОРГИЛ 5589225473/	5,000,000.00
001	2022/03/11	Баатарван Транс ХХК-с ажлын гутал урьдчилгаа /1-ХААН БАНК, ТОСТЫН ОРГИЛ 5589225473/	5,000,000.00
001	2022/05/27	Баатарван Транс ХХК-аас ХАБЭА гутлын тооцоо /1-ХААН БАНК, ТОСТЫН ОРГИЛ 5589225473/	17,700,000.00
001	2022/01/29	Баатарван Транс ХХК-аас нормын гутлын тооцооноос төлсөн /1-ХААН БАНК, ТОСТЫН ОРГИЛ 5589225473/	2,000,000.00
5			5 39,700,000.00

Код	Огноо	Утга	Кредит төгрөг	Харилцагч
001	2022/09/26	О.Буддорж КГ01622613 УУАТ-2 анги Сургалтын төлбөр /1-ХААН БАНК, ҮНДЭСНИЙ ТЕХНИКИЙН ИХ СУРГУУЛЬ 5429083611/	3,000,000.00	ҮНДЭСНИЙ ТЕХНИКИЙН ИХ СУРГУУЛЬ
1			1 3,000,000.00	

ГЯЛС БАНК ИНТЕРНЭТ-ГҮЙЛГЭЭНИЙ МЭДЭЭЛЭЛ
/Gyals bank internet-transaction report

Системийн огноо / System date:
2022/11/01

Журналын № / Journal №
834090800545

Дг	Дансны № / Account №	Нэр Овог / Name Surname	Мөнгөн дүн тоогоор / Amount	Ханш / Rate
	MN040034210000298834	БААТАРВАН ТРАНС ХХК	6,525,000.00 MNT	1.00
Мөнгөн дүн үгээр / Amount in words: / зургаан сая таван зуун хорин таван мянга-н төгрөг /				
Кг	Бансны № / Bank №	Бансны нэр / Bank name	Мөнгөн дүн тоогоор / Amount	Ханш / Rate
	05	ХААН БАНК		
	Дансны № / Account №	Нэр Овог / Name Surname	6,525,000.00 MNT	1.00
	558905645	Түвшинжаргал		

Гүйлгээний утга / Details of payment:

Нөлөөлийн айлын ханшлалт

Теллерийн гарын үсэг / Teller signature:

Танд баярлалаа / Thank you

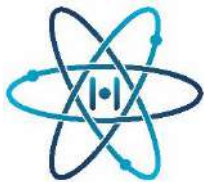

ТЕХНИКИЙН ХЯНАЛТЫН ДҮГНЭЛТ

Агаарын чанар, шуугианы хэмжилт

Дугаар: INSP-2205094

Огноо: 2022.06.24

БААТАРВАН ТРАНС ХХК-д

Танай байгууллагын захиалгаар 2022 оны 05 сарын 18-ны өдөр 0522-40 тоот гэрээ байгуулсаны дагуу Өмнөговь аймгийн Гурван тэс суманд байрлах Баатарван Транс ХХК-ийн ил уурхайн талбайгаас сонгосон гурван цэгт хийсэн агаарын чанарын үнэлгээ, орчны шуугианы хэмжилтийн үр дүнгийн дүгнэлтийг хүргүүлж байна.

Уурхайн гадна орчинд нийт тоос, том ширхэгт тоосонцор (PM 10), нарийн ширхэгт тоосонцор (PM 2.5)-ын хэмжилтийг MNS 4585:2016 Агаарын чанар. Техникийн ерөнхий шаардлага стандарт аргачлалаар тус тус хэмжив. Агаарын чанарын үнэлгээг MNS ISO/IEC 17025 итгэмжлэлтэй Эрүүл ахуй, хор судлалын лабораториг түшиглэн хийв. Агаараас тоосонцрын сорьц цуглуулахад SKC XR5000 насос, нийт тоос, PM 10, PM 2.5 тоосонцор ялган цуглуулах сорьцлогч ашиглав.

Агаарын чанарын угаарын хий, азотын давхар исэл, хүхрийн давхар ислийн бохирдлыг тодорхойлоход идэвхигүй шингээгч индикатор гуурсыг ашиглав. Хэмжилтийн үр дүнг MNS 4558:2016 “Агаарын чанар. Техникийн ерөнхий шаардлага” стандарттай харьцуулан дүгнэлээ.

Орчны шуугианы түвшинг хэмжиж, дүгнэлт өгөхөд тодорхойлоход NIOSH Шуугианы зөвлөмж стандарт (Criteria for a Recommended standards for Occupational Noise Exposure) болон MNS 6768:2019 “Ажлын байрны шуугианы хэмжилт, зөвшөөрөгдөх дээд хэмжээнд тавих ерөнхий шаардлага” стандартыг ашиглав. Шуугианы түвшин тодорхойлох хэмжилтийг 3 цэг тус бүр өдрийн хэмжилт (07-22)-ийн шуугианы түвшин тодорхойлох хэмжилтийг хийв. Хэмжилтэд шалгалт тохируулгын хугацаа нь хүчин төгөлдөр санах ой бүхий Casella CEL-62X болон dBadge2 загварын шуугиан хэмжигч багажийг ашиглав. Хэмжилтийн дүнг MNS 4585:2016 стандартын өдрийн шуугианы зөвшөөрөгдөх дээд хэмжээ (60 дБА)-тэй харьцуулан дүгнэлт өгөв.

ДҮГНЭЛТ:

1. Нарийн ширхэгт тоосонцор (PM 2.5)

Гадаад орчны нарийн ширхэгт тоосонцор 1-р цэг Кемпийн хэсэгт 22.3 мкг/м^3 , 2-р цэг Конверийн хэсэгт 230.2 мкг/м^3 , 3-р цэг Уулын хэсэгт 105.0 мкг/м^3 байна. Хэмжилтийн дүнг Агаарын чанар. Техникийн ерөнхий шаардлага MNS 4585:2016 стандартад заасан 24 цагийн хүлцэх хэмжээ (50 мкг/м^3)-тэй харьцуулахад 2-р цэг Конверийн хэсэгт 180.2 мкг/м^3 -ээр их, 3-р цэг Уулын хэсэгт 55.0 мкг/м^3 -ээр хэтэрсэн байна.

2. Том ширхэгт тоосонцор (PM 10)

Гадаад орчны том ширхэгт 1-р цэг Кемпийн хэсэгт 20.0 мкг/м^3 , 2-р цэг Конверийн хэсэгт 334.3 мкг/м^3 , 3-р цэг Уулын хэсэгт 89.9 мкг/м^3 хэмжигдэв. Энэ нь Агаарын чанар. Техникийн

Хэлт энд Сэфти Солушинс ХХК
Монгол улс, Улаанбаатар хот, Баянзүрх дүүрэг,
25 дугаар хороо, УБ Тауэр барилга, 705 тоот,
Утас: 7577-9922, Цахим хаяг: contact@hss.mn

Мэдэгдэл: Энэ нь үйлчлүүлэгчийн хүсэлтээр хараат бус, бие даасан байдлаар ISO/IEC 17025, ISO/IEC 17020 стандартын шаардлагад нийцүүлэн хийсэн хэмжилт, шинжилгээнд үндэслэсэн мэргэжлийн дүгнэлт юм. Эрх бүхий төрийн хяналт шалгалтын байгууллагын дүгнэлтийг орлох зорилгогүй болно.

ерөнхий шаардлага MNS 4585:2016 стандартад заасан 24 цагийн хүлцэх хэмжээ (100 мкг/м³)-тэй 2-р цэг Конверийн хэсэгийн хэмжилтийн дүн 234.3 мкг/м³-ээр их байна.

3. Нийт тоос

Гадаад орчны нийт тоосны хэмжилтийн дүн 1-р цэг Кемпийн хэсэгт 200.2 мкг/м³, 2-р цэг Конверийн хэсэгт 475.5 мкг/м³, 3-р цэг Уулын хэсэгт 1276.6 мкг/м³ хэмжигдэв. Хэмжилтийн дүнг Агаарын чанар. Техникийн ерөнхий шаардлага MNS 4585:2016 стандартад заасан 24 цагийн хүлцэх хэмжээ (500 мкг/м³)-тэй харьцуулхад 3-р цэг Уулын хэсэгт нь 776.6 мкг/м³-ээр хэтэрсэн байна.

4. Угаарын хий

Угаарын хийн хэмжилтээр 1-р цэг Кемпийн хэсэгт 477.5 мкг/м³, 2-р цэг Конверийн хэсэгт 715.8 мкг/м³, 3-р цэг Уулын хэсэгт 720.2 мкг/м³ байна. Энэ нь Агаарын чанар. Техникийн ерөнхий шаардлага MNS 4585:2016 стандартад заасан 8 цагийн хүлцэх хэмжээ (10000 мкг/м³)-ээс хэтрээгүй байна.

5. Азотын давхар исэл

Азотын давхар ислийн 1-р цэг Кемпийн хэсэгт 7.9 мкг/м³, 2-р цэг Конверийн хэсэгт 7.9 мкг/м³, 3-р цэг Уулын хэсэгт 10.2 мкг/м³ хэмжигдсэн нь агаарын чанарын стандартад заасан 24 цагийн хүлцэх хэмжээ (50 мкг/м³)-ээс хэтрээгүй байна.

6. Хүхрийн давхар исэл

Хүхрийн давхар ислийн хэмжилтээр 1-р цэг Кемпийн хэсэгт 21.6 мкг/м³, 2-р цэг Конверийн хэсэгт 24.2 мкг/м³, 3-р цэг Уулын хэсэгт 21.6 мкг/м³ байна. Энэ нь Агаарын чанар. Техникийн ерөнхий шаардлага MNS 4585:2016 стандартад заасан 24 цагийн хүлцэх хэмжээ (50 мкг/м³)-ээс хэтрээгүй байна.

7. Шуугиан

Шуугианы түвшин тодорхойлох хэмжилтийн үр дүн 1-р цэг Кемпийн хэсэгт 49.2 дБА, 2-р цэг Конверийн хэсэгт 73.7 дБА, 3-р цэг Уулын хэсэгт 65.5 дБА байна. Хэмжилтийн дүнг Агаарын чанар. Техникийн ерөнхий шаардлага MNS 4585:2016 стандартад заасан өдрийн (07-22 цаг) хүлцэх хэмжээ (60 дБА)-тэй харьцуулахад 2-р цэг Конверийн хэсэгт хүлцэх хэмжээнээс 13.7 дБ-ээр их, 3-р цэг Уулын хэсэгт 5.5 дБ-ээр их хэмжигдсэн байна.

Хэмжилт, шинжилгээний дүнг хавсаргав.

Дүгнэлт бичсэн

Огноо:

Хянасан

Огноо:

Б.Дөлгөөнбаяр, Хөдөлмөрийн эрүүл ахуйн техникч

Б.Энхнасан, Техник хяналтын менежер, НЭМ-ийн магистр

Хэлт энд Сэфти Солушинс ХХК

Монгол улс, Улаанбаатар хот, Баянзүрх дүүрэг, 25 дугаар хороо, УБ Тауэр барилга, 705 тоот, Утас: 7577-9922, Цахим хаяг: contact@hss.mn

Мэдэгдэл: Энэ нь үйлчлүүлэгчийн хүсэлтээр хараат бус, бие даасан байдлаар ISO/IEC 17025, ISO/IEC 17020 стандартын шаардлагад нийцүүлэн хийсэн хэмжилт, шинжилгээнд үндэслэсэн мэргэжлийн дүгнэлт юм. Эрх бүхий төрийн хяналт шалгалтын байгууллагын дүгнэлтийг орлох зорилгогүй болно.

ХАВСРАЛТ 1. Агаарын чанарын хэмжилтийн үр дүн

№	Хэмжилтийн цэг, байршил	Цэгийн координат	Хэмжилтийн дүн, мкг/м ³					
			PM2.5	PM10	Нийт тоос	Угаарын хий	Азотын давхар исэл	Хүхрийн давхар исэл
Эрүүл ахуйн зөвшөөрөгдөх дээд хэмжээ			24 цагийн дундаж	24 цагийн дундаж	20 минутын дундаж	8 цагийн дундаж	24 цагийн дундаж	24 цагийн дундаж
			50	100	500	10000	50	50
Сорьц цуглуулсан дундаж хугацаа			23:49	23:49	00:21	8:10	23:49	23:49
1	Кемпийн хэсэг	43°19'32.875"N, 101°18'52.344"E	22.3	20.0	200.2	477.5	7.9	21.6
2	Конверийн хэсэг	43°12'09.02"N, 101°11'11.03"E	230.2	334.3	475.5	715.8	7.9	24.2
3	Уулын хэсэг	43°11'04.42"N, 101°11'9.12"E	105.0	89.9	1276.6	720.2	10.2	21.6

Хэлт энд Сэфти Солушинс ХХК
Монгол улс, Улаанбаатар хот, Баянзүрх дүүрэг,
25 дугаар хороо, УБ Тауэр барилга, 705 тоот,
Утас: 7577-9922, Цахим хаяг: contact@hss.mn

Мэдэгдэл: Энэ нь үйлчлүүлэгчийн хүсэлтээр хараат бус, бие даасан байдлаар ISO/IEC 17025, ISO/IEC 17020 стандартын шаардлагад нийцүүлэн хийсэн хэмжилт, шинжилгээнд үндэслэсэн мэргэжлийн дүгнэлт юм. Эрх бүхий төрийн хяналт шалгалтын байгууллагын дүгнэлтийг орлох зорилгогүй болно.

ХАВСРАЛТ 2. Гадаад орчинд хэмжсэн шуугианы түвшин/октавын бүсээр/

Баатарван Транс ХХК-ийн уурхайн талбайн бүс			
Октавын бүс, Hz	Шуугианы түвшин, дБ		
	Кемпийн хэсэг	Конверийн хэсэг	Уулын хэсэг
	43°19'32.875"N , 101°18'52.344"E	43°12'09.02"N , 101°11'11.03"E	43°11'04.42"N, 101°11'9.12"E
16	19.4	26.3	28.8
31.5	33.5	41.7	43.5
63	39.3	54.2	53.2
125	39.5	59.8	57.4
250	37.0	61.1	57.0
500	39.2	67.5	59.6
1000	43.0	66.4	59.1
2000	42.1	68.5	57.3
4000	42.4	65.5	53.9
8000	33.2	57.8	45.1
16000	28.6	44.7	34.8
Дундаж түвшин	49.2	73.7	65.5

Хэлт энд Сэфти Солушинс ХХК
Монгол улс, Улаанбаатар хот, Баянзүрх дүүрэг,
25 дугаар хороо, УБ Тауэр барилга, 705 тоот,
Утас: 7577-9922, Цахим хаяг: contact@hss.mn

Мэдэгдэл: Энэ нь үйлчлүүлэгчийн хүсэлтээр хараат бус, бие даасан байдлаар ISO/IEC 17025, ISO/IEC 17020 стандартын шаардлагад нийцүүлэн хийсэн хэмжилт, шинжилгээнд үндэслэсэн мэргэжлийн дүгнэлт юм. Эрх бүхий төрийн хяналт шалгалтын байгууллагын дүгнэлтийг орлох зорилгогүй болно.

Хавсралт 2. Хэмжилт хийсэн орчны байршил, хэмжилт хийх үеийн фото зураг.

1-р цэг
Кемпийн хэсэг



2-р цэг
Конверийн хэсэг



3-р цэг
Уулын хэсэг



Хэлт энд Сэфти Солушинс ХХК
Монгол улс, Улаанбаатар хот, Баянзүрх дүүрэг,
25 дугаар хороо, УБ Тауэр барилга, 705 тоот,
Утас: 7577-9922, Цахим хаяг: contact@hss.mn

Мэдэгдэл: Энэ нь үйлчлүүлэгчийн хүсэлтээр хараат бус, бие даасан байдлаар ISO/IEC 17025, ISO/IEC 17020 стандартын шаардлагад нийцүүлэн хийсэн хэмжилт, шинжилгээнд үндэслэсэн мэргэжлийн дүгнэлт юм. Эрх бүхий төрийн хяналт шалгалтын байгууллагын дүгнэлтийг орлох зорилгогүй болно.



TL 092
MNS ISO 17025

ХЯНАЛТЫН ТӨВ ЛАБОРАТОРИ

/Central inspection laboratory/
Улаанбаатар хот Баянгол дүүрэг 2-р хороо
Чингүнжавын гудамж Утас:70180075



"МОНГОЛ – УС" ТӨҮГ
/MONGOL-US/

СОРИЛТЫН ДҮНГИЙН ХУУДАС

/ Test result of accredited laboratory /

Захиалагчийн нэр /Customer name/: "Баатар Ван" ХХК

Дээжний дугаар /Test number/	Дээжний хаяг, байршил /Sample location/			Уст цэгийн төрөл /Type of water/	
№ 557	Өмнөговь аймаг, Гурвантэс сум, Бага овоо, Гүн уурхай			Бохир ус	-
Дээжний тоо, хэмжээ /Quantity of the sample/	Дээж хүлээн авсан огноо /Date receipt/	Шинжилсэн огноо /Analyzing date/	Хэвлэсэн огноо /Printed date/	Техникийн шаардлага / Technical requirements/ MNS 4943:2015	
2.0 л / 2.0 л /	2022.05.18	2022.05.20-05.27	2022.05.31	Шинжлээний аргын стандарт /Test method/ MNS ISO 11885:2011 /ICP/	

№	Үзүүлэлт /Parameters/	ЗДХ /Technical specification/ мг/л	Үр дүн /Test result/	№	Үзүүлэлт /Parameters/	ЗДХ /Technical specification/ мг/л	Үр дүн /Test result/
1	Манган, (Mn) мг/л /Manganium, Mn, mg/L /	<0.5	<0.005	11	Хөнгөнцагаан, (Al), мг/л /Aluminum, Al, mg/L /	<0.5	<0.005
2	Никель, (Ni) мг/л /Nickel, Ni, mg/L /	<0.2	<0.005	12	Лити, (Li) мг/л /Lithium, Li, mg/L /	-	<0.005
3	Зэс, (Cu) мг/л /Copper, Cu mg/L /	<1.0	<0.005	13	Бари, (Ba) мг/л /Barium, Ba, mg/L /	<1.5	<0.005
4	Кадми, (Cd) мг/л /Cadmium, Cd mg/L /	<0.03	<0.005	14	Мөнгө, (Ag) мг/л /Silver, S, mg/L /	-	<0.005
5	Кобальт, (Co) мг/л /Cobalt, Co, mg/L /	<0.02	<0.005	15	Бор, (B) мг/л /Bor, B, mg/L /	-	0.0018
6	Хар тугалга, Pb мг/л /Lead, Pb mg/L /	<0.1	0.0163	16	Галли, (Ga) мг/л /Gallium, Ga, mg/L /	-	<0.005
7	Цайр, (Zn) мг/л /Zinc, Zn, mg/L /	<3.0	0.014	17	Стронци, (Sr) мг/л /Strontium, Sr, mg/L /	<2.0	<0.005
8	Нийт хром (Cr) мг/л /Chromium, Cr, mg/L /	<0.3	<0.005	18	Инди, (In) мг/л /Indium, In, mg/L /	-	0.155
9	Нийт төмөр (Fe) мг/л /Iron, Fe, mg/L /	<1.0	0.0046	19	Талли, Та мг/л /Tallium, Tl mg/L /	-	<0.005
10	Бисмут, (Bi) мг/л /Bismuth, Bi, mg/L /	<0.001	0.0008	20	Ванади, V мг/л /Vanadium, V mg/L /	<0.1	<0.005

Шинжилгээ гүйцэтгэсэн /Test performed by/:
Химич /Chemist/.....

Д. Урантэс /Urantes D /

Хянасан /Approved/:

Лабораторийн эрхлэгч /Head of laboratory/.....

Б. Хулагчин /Khulagchin B MSc/

Хуудас 1/1

Энэхүү сорилтын дүн нь тухайн дээжний хувьд хүчинтэй. /The test result report is applicable to the sample/
Сорилтын лабораторийн зөвшөөрөлгүйгээр хуулбарлахыг хориглоно. /It is prohibited to reproduce the results without laboratory authorization/

Сорилтын лабораторийн зөвшөөрөлгүйгээр хуулбарлахыг хориглоно. /It is prohibited to reproduce the results without laboratory authorization/



TL 092
MNS ISO 17025

УСНЫ ХЯНАЛТЫН ТӨВ ЛАБОРАТОРИ

/Central inspection laboratory/

Улаанбаатар хот Баянгол дүүрэг 2-р хороо Чингүнжавын гудамж
Утас:70180075



"МОНГОЛ – УС" ТӨҮГ
/MONGOL-US/

ИТГЭМЖЛЭГДСЭН ЛАБОРАТОРИЙН
СОРИЛТЫН ДҮНГИЙН ХУУДАС

/ Test result of accredited laboratory /

Захиалагчийн нэр / Customer name /: "Баатар Ван"ХХК

Шинжилгээний тодорхойлолт /Analysis type/	Дээжний дугаар /Sample number/	Дээжний хаяг, байршил /Sample location/	Уст цэгийн төрөл /Type of water	
Бохир усны хими	№ 557	Өмнөговь аймаг, Гурван Тэс сум, Бага овоо, Гүн уурхай	Бохир ус	-

Дээжний хэмжээ /Quantity of sample/	Дээж хүлээн авсан огноо /Receiving date/	Шинжилсэн огноо /Analyzing date/	Хэвлэсэн огноо /Printed date/	Техникийн шаардлага /Technical requirements/
2.0л / 2.0L /	2022.05.18	2022.05.20	2022.05.23	MNS 4943:2015

№	Үзүүлэлт /Parameters/	Шинжлэх аргын стандарт /Test method/	Зөвшөөрөгдөх дээд хэмжээ /Technical specification/	Үр дүн / Test result/
1	pH-Усны орчин /Hydrogen ions, mg/l /	MNS ISO 10523-2001	6.0-9.0	6.67
2	Аммони, (NH ⁴) мгN/л /Ammonia, mgN/l/	MNS ISO 4428:1997	-	42.02
3	Хлорид, Cl ⁻ , мг/л /Chloride Cl ⁻ mg/l /	MNS ISO 9297: 2007	-	269.42
4	Сульфат (SO ₄) ²⁻ мг/л / Sulfate, mg/l /	MNS ISO 6271:2011	-	82.85
5	Умбуур бодис, мг/л /TSS, mg/L /	MNS ISO 11923:2001	<30.0	150.00
6	Химийн хэрэгцээт хүчилтөрөгч , (XXX) , мг/л /COD, mg/l /	ХТЛ-СА3-4/02	<50.0	644.10
7	Биохимийн хэрэгцээт хүчилтөрөгч , (БХХ) , мг/л /BOD, mg/l /	ХТЛ-СА3-4/01	<20.0	247.73
8	Нитрит (NO ₂), мгN/л / Nitrite, mgN/l /	MNS ISO 4431:2005	-	0.05
9	Нитрат (NO ₃), мгN/л / Nitrate, mgN/l /	MNS ISO 7890-3:2001	-	0.07

Шинжилгээ гүйцэтгэсэн /Test performed by/ :
Химич /Chemist/



Н. Халиунаа /KHaliunaa.N/

Хянасан /Approved/:

Лабораторийн эрхлэгч /Head of laboratory/

Б. Хулагчин /Khulagchin B.MSc/

Хуудас/ page: 1/1

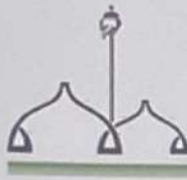

**ХӨРС СУДЛАЛЫН
ИТГЭМЖЛЭГДСЭН ЛАБОРАТОРИ**



Дугаар: 22/857

ИНЖЕНЕР ГЕОДЕЗИ ХХК

Утас/Факс 77278899, 77288899

E-mail: soil_lab@geo-mongol.mn

Дээж авсан огноо: 2022 он 03 сарын 29

Шинжилгээ хийсэн огноо: 2022 он 03 сарын 30-31

Дээж авсан газрын нэр: Өмнөговь аймаг, Гурвантэс сум

Дээж шинжлүүлсэн байгууллага, хувь хүн: “Баатарван Транс” ХХК

Харилцах утас: 86046171

Хөрсний химийн задлан шинжилгээний дүн

№	Лаб №	Дээжний нэр	Гүн, см	рН	Давс, %	ЦДЧ, dsm	Ялзмаг, %	CaCO ₂ , %	Шингээгдсэн сууриуд мг-экв/100 гр		Шим тэжээлийн элементүүд мг/100 гр	
									Ca	Mg	P ₂ O ₅	K ₂ O
0	1	2	3	4	5	6	7	8	10	11	12	13
1	22/1236	43°12'05.4 ^{II} 101°11'04.6 ^{II}	-	8.80	0.03	0.069	0.57	1.28	10.9	2.8	1.4	16
2	22/1237	43°12'04.7 ^{II} 101°11'12.4 ^{II}	-	9.05	0.13	0.266	0.35	1.60	9.2	2.0	1.2	4
3	22/1238	43°11'33.7 ^{II} 101°11'13.6 ^{II}	-	9.35	0.04	0.099	0.48	1.28	10.6	5.8	0.9	9

Хөрсний механик бүрэлдэхүүн

№	Лаб №	Дээжний нэр	Гүн, см	Механик ширхэгүүд %, ширхэгийн хэмжээ, мм						
				1-0.25	0.25-0.05	0.05-0.01	0.01-0.005	0.005-0.001	<0.001	<0.01
1	22/1236	43°12'05.4 ^{II} 101°11'04.6 ^{II}	-	41.4	39.7	8.7	2.1	7.0	1.1	10.1
2	22/1237	43°12'04.7 ^{II} 101°11'12.4 ^{II}	-	31.2	48.6	5.3	6.6	7.6	0.8	15.0
3	22/1238	43°11'33.7 ^{II} 101°11'13.6 ^{II}	-	49.5	22.9	13.5	8.9	2.6	2.6	14.1

Жич: Энэхүү шинжилгээний хариу нь тухайн цэгийн дээжинд хамаарах ба хуулбарлан хэрэглэхийг хориглоно.

Шинжилгээ хийсэн арга стандарт:

(MNS 3310:1991, MNS ISO 10390:2001, MNS 6824:2020)

Лабораторийн эрхлэгч:

Л. Цагаандархи /MS.c/

Задлан шинжээч:

О.Дагвийжалам /MS.c/



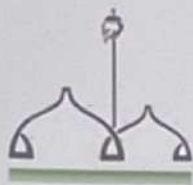

ХӨРС СУДЛАЛЫН
ИТГЭМЖЛЭГДСЭН ЛАБОРАТОРИ



Дугаар: 22/858

ИНЖЕНЕР ГЕОДЕЗИ ХХК

Утас/Факс 77278899, 77288899

E-mail: soil_lab@geo-mongol.mn

Дээж авсан огноо: 2022 он 03 сарын 29

Шинжилгээ хийсэн огноо: 2022 он 03 сарын 30-31

Дээж авсан газрын нэр: Өмнөговь аймаг, Гурвантэс сум

Дээж шинжлүүлсэн байгууллага, хувь хүн: “Баатарван Транс” ХХК

Харилцах утас: 86046171

Хөрсний хүнд металл

№	Лаб №	Дээжний нэр	Гүн, см	Хүнд металл мг/кг					
				Ni /Никель/	Cd /Кадми/	Pb /Хар тугалга/	Cu /Зэс/	Zn /Цайр/	Cr /Хром/
1	22/1236	43°12'05.4"II 101°11'04.6"II	-	30.4	0.01	20.9	30.6	73.7	5.80
2	22/1237	43°12'04.7"II 101°11'12.4"II	-	42.6	ND	14.6	39.8	90.0	16.5
3	22/1238	43°11'33.7"II 101°11'13.6"II	-	45.7	ND	6.85	36.3	132.6	6.87
Хүлцэх агууламж /MNS 5850:2019/				150,0	3,0	100,0	100,0	300,0	150,0
Хортой агууламж /MNS 5850:2019/				1000,0	10,0	500,0	500,0	600,0	400,0
Аюултай агууламж /MNS 5850:2019/				1800,0	20,0	1200,0	1000,0	1000,0	1500,0
Элементүүдийн зөвшөөрөгдөх дээд хэмжээ стандарт				/MNS 5850:2019/					

*ND-not defect

Жич: Энэхүү шинжилгээний хариу нь тухайн цэгийн дээжинд хамаарах ба хуулбарлан хэрэглэхийг хориглоно.

Шинжилгээ хийсэн арга стандарт:

(MNS ISO 11466:2007)

Лабораторийн эрхлэгч:

Задлан шинжээч:

Л. Цагаандархи /MS.c/

О.Дагвийжалам /MS.c/

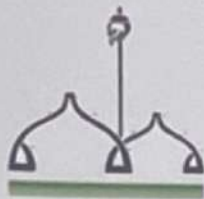

**ХӨРС СУДЛАЛЫН
ИТГЭМЖЛЭГДСЭН ЛАБОРАТОРИ**



ИНЖЕНЕР ГЕОДЕЗИ ХХК

Утас/Факс 77278899, 77288899

E-mail: soil_lab@geo-mongol.mn

Дугаар: 22/866

Дээж авсан огноо: 2022 он 03 сарын 29

Шинжилгээ хийсэн огноо: 2022 он 03 сарын 30-31

Дээж авсан газрын нэр: Өмнөговь аймаг, Гурвантэс сум

Дээж шинжлүүлсэн байгууллага, хувь хүн: “Баатарван Транс” ХХК

Харилцах утас: 86046171

Уст цэгийн төрөл ба дугаар: Худаг-1

Координат: 43°11'0.33" 101°07'9.85"

Лаб № 22/1250

Усны химийн задлан шинжилгээний дүн

Анион	мг/л	мг/экв	%, мг-экв/л	Катион	мг/л	мг/экв	%, мг-экв/л
Cl ⁻	47.50	1.34	22.91	Na ⁺ +K ⁺	55.63	2.42	41.41
SO ₄ ²⁻	66.80	1.39	23.81	NH ₄ ⁺	0.10	0.01	0.10
NO ₃ ⁻	25.46	0.41	7.03	Ca ²⁺	55.11	2.75	47.09
NO ₂ ⁻	0.03	0.00	0.01	Mg ²⁺	7.90	0.65	11.13
CO ₃ ²⁻	6.00	0.10	1.71	Fe ²⁺	0.30	0.02	0.27
HCO ₃ ⁻	158.65	2.60	44.52	Fe ³⁺	0.00	0.00	0.00
Дүн	304.44	5.84	100.00	Дүн	119.04	5.84	100.00

Анион катионуудын нийлбэр:

423.48 мг/л

HCO₃⁻ ийн хагасыг хассан анион катионуудын нийлбэр:

344.2 мг/л

Хуурай үлдэгдэл:

348.0 мг/л

Ерөнхий хатуулаг:

3.40 мг-экв/л

pH:

8.50

Исэлдэх чанар:

0.80 мг/л

Усны физик шинж. чанар

Шүүгдэсний өнгө: Өнгөгүй

Үнэр: Үгүй

Амт: -

Булингар: Тунгалаг

Тунадас: Үгүй

$$\text{Усны давсны химийн найрлагын томьёо } M (348.0 \text{ мг/л}) = \frac{HCO \ 44 \ SO \ 23 \ Cl \ 22}{Ca \ 47 \ Na+K \ 41}$$

Тайлбар

Химийн бүрэлдэхүүнээрээ гидрокарбонатын ангийн, кальцийн бүлгийн, 2-р төрлийн, чанарын хувьд цэнгэг буюу дунд зэргийн эрдэсжилттэй, зөөлөвтөр ус байна.

Шинжилгээ хийсэн арга стандарт:

(MNS 1097:1970, MNS 6271:2011, MNS ISO 10523:2001, MNS ISO 9297:2005, MNS ISO 6059:2005)

Лабораторийн эрхлэгч:

Л. Цагаандархи /MS.c/

Задлан шинжээч:

О.Алтанцэцэг /MS.c/

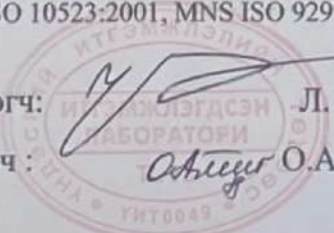



“GREEN LAB” LLC
ХӨРС СУДЛАЛЫН ЛАБОРАТОРИ



Монгол улс, Улаанбаатар, Чинэлтэй дүүрэг
6-р хороо, Нэг Капитал байр 10 давхар 02 тоот
Утас/Факс: 72702020, 88950626
E-mail: landownermongolia@gmail.com

№ 22/4806

Дээж ирсэн огноо: 2022.10.19-21

Шинжилгээ хийлгэж буй байгууллага, хувь хүн: “Баатарван Транс” ХХК

Холбоо барих дугаар: 88441482

Дээж авсан газар: Өмнөговь аймаг Гурвантэс Сум “Гүн” нэртэй хас чулуун орд Кемпын худаг

Усны хүнд металл

№	Лаб дугаар	Дээжний нэр	Агууламж мг/л					
			Ni /Никель/	Cd /Кадми/	Pb /Хар тугалга/	Zn /Цайр/	Cr /Хром/	Cu /Зэс/
1	22/5713	43 ⁰ 11 ¹ 0.33 ^{II} 101 ⁰ 7 ¹ 9.85 ^{II}	0.11	<0.01	0.09	0.15	0.08	0.12
Зөвшөөрөгдөх дээд хэмжээ /MNS 0900:1998/			0.02	0.005	0.01	3.0	0.05	1.0

Усны шинжилгээний эруул ахуй

Лабораторийн дугаар	Шинжилгээний аргын стандарт	Шинжилсэн үзүүлэлтийн нэр хэмжих нэгж	Шаардлага	Шинжилгээний хариу
22/5713	MNS ISO 6222:1998	ББЕТ	1мл-т 100-аас ихгүй	3.0*10 ¹
	MNS ISO 9308-1:1998	Гэдэсний бүлгийн нян	100 мл-т илрэхгүй	илрээгүй
	MNS ISO 19250:2017	Salmonella spp	25 мл-т илрэхгүй	илрээгүй

Жич: Шинжилгээний хариу нь зөвхөн тухайн цэгийн дээжинд хамаарах ба хувиан олшруулахыг хориглоно.

Шинжилгээ хийсэн арга стандарт:
(MNS ISO 6222:1998, MNS ISO 9308-1:1998, MNS ISO 19250:2017, MNS 4943:2015)

Задаргаа хийсэн арга: Атом шингээлтийн спектрометр

ШИНЖИЛГЭЭ ГҮЙЦЭТГЭСЭН: Шинжээч:
Шинжээч:
Шинжээч:

Т. Гэрэлтуяа
С. Мянгардаш
М.Энхзаяа

ХЯНАСАН:

Лабораторийн эрхлэгч

Г.Ганчимэг / MS.c /



ХӨРС СУДЛАЛЫН
ИТГЭМЖЛЭГДСЭН ЛАБОРАТОРИ



ИНЖЕНЕР ГЕОДЕЗИ ХХК

Утас/Факс 77278899, 77288899
E-mail: soil_lab@geo-mongol.mn

Дугаар: 22/3813

Дээж авсан огноо: 2022 он 10 сарын 18

Шинжилгээ хийсэн огноо: 2022 он 10 сарын 19-20

Дээж авсан газрын нэр: Өмнөговь аймаг, Гурвантэс сум, ШТС

Координат: 43°11'34" 101°11'13"

Дээж шинжлүүлсэн байгууллага, хувь хүн: "Баатарвантранс" ХХК

Харилцах утас: 88441482

Хөрсний хүнд металл

№	Лаб №	Дээжний нэр	Гүн, см	Хүнд металл мг/кг					
				Ni /Никель/	Cd /Кадми/	Pb /Хар тугалга/	Cu /Зэс/	Zn /Цайр/	Cr /Хром/
1	22/8444	Хөрс-1	-	29.1	ND	13.3	44.3	103.4	10.5
Хүлцэх агууламж /MNS 5850:2019/				150.0	3.0	100.0	100.0	300.0	150.0
Хортой агууламж /MNS 5850:2019/				1000.0	10.0	500.0	500.0	600.0	400.0
Аюултай агууламж /MNS 5850:2019/				1800.0	20.0	1200.0	1000.0	1000.0	1500.0
Элементүүдийн зөвшөөрөгдөх дээд хэмжээ стандарт				/MNS 5850:2019/					

*ND-not detect

Жич: Энэхүү шинжилгээний хариу нь тухайн цэгийн дээжэнд хамаарах ба хуулбарлан хэрэглэхийг хориглоно.

Шинжилгээ хийсэн арга стандарт:

(MNS 3310:1991, MNS ISO 10390:2001, MNS 6824:2020)

Лабораторын эрхлэгч:

Л.Цагаандархи /MS.c/

Задлан шинжээч:

О.Дагвийжалам /MS.c/



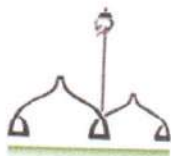

**ХӨРС СУДЛАЛЫН
ИТГЭМЖЛЭГДСЭН ЛАБОРАТОРИ**



ИНЖЕНЕР ГЕОДЕЗИ ХХК

Утас/Факс 77278899, 77288899
E-mail: soil_lab@geo-mongol.mn

Дугаар: 22/3812

Дээж авсан огноо: 2022 он 10 сарын 18

Шинжилгээ хийсэн огноо: 2022 он 10 сарын 19-20

Дээж авсан газрын нэр: Өмнөговь аймаг, Гурвантэс сум, Шимт хөрсний овоолго

Координат: 43°12'5" 101°11'15"

Дээж шинжлүүлсэн байгууллага, хувь хүн: "Баатарвантранс" ХХК

Харилцах утас: 88441482

Хөрсний химийн задлан шинжилгээний дүн

№	Лаб №	Дээжний нэр	Гүн, см	рН	Давс, %	ЦДЧ, dsm	Ялзмаг, %	СаСО ₂ , %	Шингээгдсэн сууриуд мг-экв/100 гр		Шим тэжээлийн элементүүд мг/100 гр	
									Са	Mg	P ₂ O ₅	K ₂ O
0	1	2	3	4	5	6	7	8	10	11	12	13
1	22/8443	Хөрс-1	1-30	9.10	0.18	0.406	0.65	2.24	10.2	2.2	1.1	16

Хөрсний механик бүрэлдэхүүн

№	Лаб №	Дээжний нэр	Гүн, см	Механик ширхэгүүд %, ширхэгийн хэмжээ, мм						
				1-0.25	0.25-0.05	0.05-0.01	0.01-0.005	0.005-0.001	<0.001	<0.01
1	22/8442	Хөрс-1	1-30	25.6	52.8	4.4	5.5	6.8	4.9	17.2

Жич: Энэхүү шинжилгээний хариу нь тухайн цэгийн дээжэнд хамаарах ба хуулбарлан хэрэглэхийг хориглоно.

Шинжилгээ хийсэн арга стандарт:

(MNS 3310:1991, MNS ISO 10390:2001, MNS 6824:2020)

Лабораторын эрхлэгч:

Л. Цагаандархи /MS.c/

Задлан шинжээч:

О.Дагвийжалам /MS.c/



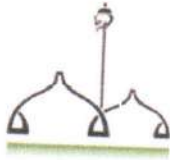

ХӨРС СУДЛАЛЫН
ИТГЭМЖЛЭГДСЭН ЛАБОРАТОРИ



ИНЖЕНЕР ГЕОДЕЗИ ХХК

Утас/Факс 77278899, 77288899
E-mail: soil_lab@geo-mongol.mn

Дугаар: 22/3811

Дээж авсан огноо: 2022 он 10 сарын 18

Шинжилгээ хийсэн огноо: 2022 он 10 сарын 19-20

Дээж авсан газрын нэр: Өмнөговь аймаг, Гурвантэс сум, Уурхайн карьер

Координат: 43°12'10" 101°10'57"

Дээж шинжлүүлсэн байгууллага, хувь хүн: "Баатарвантранс" ХХК

Харилцах утас: 88441482

Хөрсний химийн задлан шинжилгээний дүн

№	Лаб №	Дээжний нэр	Гүн, см	рН	Давс, %	ЦДЧ, dsm	Ялзмаг, %	СаСО ₂ , %	Шингээгдсэн сууриуд мг-экв/100 гр		Шим тэжээлийн элементүүд мг/100 гр	
									Ca	Mg	P ₂ O ₅	K ₂ O
0	1	2	3	4	5	6	7	8	10	11	12	13
1	22/8442	Хөрс-1	1-30	9.25	0.10	0.218	0.62	1.28	12.7	5.0	1.0	16

Хөрсний механик бүрэлдэхүүн

№	Лаб №	Дээжний нэр	Гүн, см	Механик ширхэгүүд %, ширхэгийн хэмжээ, мм						
				1-0.25	0.25-0.05	0.05-0.01	0.01-0.005	0.005-0.001	<0.001	<0.01
1	22/8442	Хөрс-1	1-30	32.7	44.7	9.7	3.1	8.9	0.9	12.9

Жич: Энэхүү шинжилгээний харну нь тухайн цэгийн дээжинд хамаарах ба хуулбарлан хэрэглэхийг хориглоно.

Шинжилгээ хийсэн арга стандарт:

(MNS 3310:1991, MNS ISO 10390:2001, MNS 6824:2020)

Лабораторын эрхлэгч:

Л. Цагаандархи /MS.c/

Задлан шинжээч:

О.Дагвийжалам /MS.c/